

# KÄRCHER

makes a difference

A close-up photograph of a Kärcher logo on a machine. The logo is a silver, brushed-metal rectangular plate with rounded corners, featuring the word 'KÄRCHER' in bold black letters above a yellow horizontal bar. The plate is mounted on a dark grey or black plastic surface. In the background, there are curved yellow and black plastic components of the machine, suggesting a vacuum cleaner or similar household appliance.

**KÄRCHER**

## ПРОГРАММА 2018

Home & Garden



## **АККУМУЛЯТОРЫ ЗАВОЕВЫВАЮТ РЫНОК УБОРОЧНОЙ ТЕХНИКИ: АВАНГАРДНЫЕ РЕШЕНИЯ ОТ KÄRCHER**

Доля бытовых электроприборов с питанием от сети неуклонно уменьшается – в том числе и в сегменте уборочной техники. Изменение спроса стимулирует производителей к выводу на рынок все новых и новых аккумуляторных аппаратов. Kärcher не просто учитывает эту тенденцию, но и, как всегда, задает новые ориентиры. В 2018 году мы внедряем целый ряд решений для наружной уборки на основе сменных аккумуляторов: аппараты среднего и высокого давления и хозяйственные пылесосы разной производительности на платформах 18 В и 36 В. Впечатляющие новинки ждут и покупателей техники для уборки в помещениях: беспроводной компактный пылесос сочетает высокую силу всасывания с долгим временем непрерывной работы, а новый робот-пылесос обеспечивает полностью автоматизированную уборку полов, высвобождающую время для более приятных занятий. Разумеется, мы усовершенствовали и наши продукты садового назначения и предлагаем теперь еще более широкий ассортимент насосов. В частности, он включает универсальную модель SP 5 Dual – насос для грязной воды, который может быть в считанные секунды переведен в режим, позволяющий откачивать до дна чистую воду. **Откройте для себя широкие возможности техники Kärcher – и оцените ее преимущества!**





## Содержание

### ■ Техника для наружной уборки

Аппараты высокого давления	Стр.	10
Портативные мойки	Стр.	70
Подметальные машины	Стр.	78

### ■ Техника для внутренней уборки

Многофункциональные пылесосы	Стр.	82
Техника для уборки в помещениях	Стр.	116

### ■ Техника для сада

Оборудование для полива	Стр.	180
Погружные насосы	Стр.	210
Напорные насосы	Стр.	214



## ПОВСЕДНЕВНЫЕ ПРОБЛЕМЫ – НАША ГЛАВНАЯ ЗАБОТА

Компания Kärcher день за днем работает над тем, чтобы наш мир становился чище – везде и во всех отношениях. И неважно, идет ли речь об уборке во дворе или очистке памятников архитектуры, – мы с полной ответственностью относимся к решению любой задачи. Мы не просто стремимся к наведению чистоты – мы стремимся к тому, чтобы сделать повседневную жизнь лучше. И помогаем своим клиентам добиваться перемен к лучшему – день за днем.







### 1 Ориентация на запросы покупателей

Предлагая покупателям наши решения для дома и сада, мы стремимся помочь им легче справиться с повседневными задачами. Наша бытовая техника широко используется не только потому, что она обеспечивает эффективную уборку с экономией энергии и низким уровнем шума. Наши аппараты красивы и очень удобны в обращении, что позволяет сказать: неважно, сколь велика задача, – удовольствие от ее решения всегда больше.

### 2 Инновации

Техника Kärcher сочетает в себе высокую функциональность с удобством для пользователя и привлекательным внешним видом. Наши продукты удостоены более 150 национальных и международных наград за образцовые дизайнерские решения, а более 1700 патентов на изобретения и промышленные образцы убедительно подтверждают инновационную направленность компании, неизменно ориентирующейся на запросы потребителей.

### 3 Высокое качество

Для повседневного эффективного использования техники от нее требуется высокое качество. Поэтому перед выводом каждого нового продукта на рынок производится его тщательная проверка на предмет соответствия высочайшим требованиям функциональности, безопасности, экологичности и ресурсосбережения. Серийное производство начинается только после успешного прохождения всех испытаний. Требования обеспечения качества соблюдаются на всех этапах – от изготовления продукции до ее реализации. Благодаря этому покупатели могут быть уверены в высочайшей производительности нашей техники.

### 4 Наш бренд

Мы гордимся уникальностью нашего бренда. Клиенты ценят нашу компанию еще и потому, что всегда ожидают от нее чего-то особенного – принципиально новых продуктов, интересной рекламы или необычных социальных акций. Ведь мы открыто демонстрируем свое стремление изменить окружающий мир: Kärcher makes a difference.



## BE THE DIFFERENCE

Деятельность компании Kärcher направлена на достижение устойчивого развития предприятия, ориентированного на нужды людей. Наша главная цель – создание ценностей для наших клиентов, сотрудников и компании в целом. И чтобы достичь этой цели, мы должны вести бизнес с учетом всех аспектов стратегии устойчивого развития. Дальнейшее развитие компании невозможно без постоянного совершенствования продукции и честного, надежного партнерства с нашими клиентами, сотрудниками и поставщиками. Не менее важны и такие аспекты, как создание привлекательных условий труда, повышение эффективности использования ресурсов и снижение воздействия производственных процессов на окружающую среду.





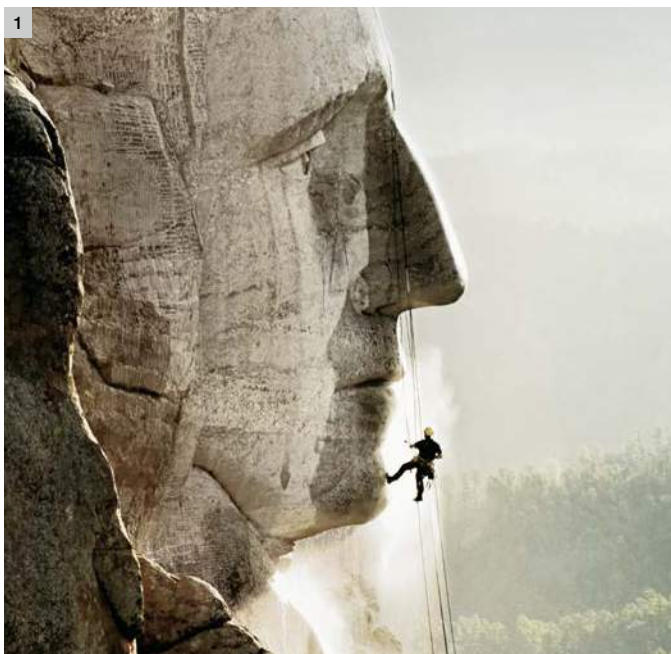

### 1 Социальная и экологическая ответственность

Что отличает компанию, утверждающую, что она ведет социально ответственный бизнес? Поддержка культурных инициатив? Охрана окружающей среды? Или материальная помощь нуждающимся? У нас есть свой взгляд на корпоративную социальную ответственность: мы стремимся сделать мир лучше для как можно большего числа людей.



### 2 Ответственность за продукцию и цепочку поставщиков

Потребители становятся все более требовательными и задают продавцам все больше вопросов. Они хотят знать, где, кем и при каких условиях был изготовлен продукт, насколько он эффективен, из каких материалов он состоит и допускают ли они повторную переработку. Kärcher серьезно воспринимает эти вопросы и дает на них честные ответы. Ведь наша компания не только является лидером на рынке уборочной техники, но и может служить примером успешной реализации стратегии устойчивого развития.

### 3 Ответственность перед сотрудниками

Еще основатель компании Альфред Керхер ставил во главу угла ответственное управление предприятием с ориентацией на нужды людей. Эта принципиальная позиция и сегодня определяет кадровую политику компании, центральная роль в которой отводится гармоничному сочетанию семьи и работы, охране здоровья сотрудников, повышению их квалификации и карьерному росту. Мы ценим своих сотрудников и заботимся о них, а они работают с полной отдачей, благодаря чему компания Kärcher и сумела стать ведущим игроком на рынке уборочной техники и лидером инноваций в этой области.

**BE THE  
DIFFERENCE**

[www.kaercher.com/CSR](http://www.kaercher.com/CSR)



## НЕТ КАБЕЛЯ – НЕТ ПРЕДЕЛОВ

Во дворе, на приусадебном участке или в мастерской нет сетевой розетки? Не проблема для новой беспроводной уборочной техники с системой сменных аккумуляторов. Две различные аккумуляторные платформы – 18 В или 36 В – позволяют выбрать аппарат необходимой производительности, подходящий для решения любой задачи.

НОВИНКА



### 1 KHB 5 Battery

Предлагаемый Kärcher аккумуляторный аппарат среднего давления KHB 5, оснащенный сменным 18-вольтным литий-ионным аккумулятором, быстро подготавливается к работе и обладает универсальными возможностями. Максимальная продолжительность уборки составляет от 10 до 20 минут (в зависимости от емкости аккумулятора). Достаточно лишь присоединить шланг, и можно приступать к делу. Остаточное время работы отображается на встроенном ЖК-дисплее аккумулятора. Этот удерживаемый рукой аппарат прекрасно подходит для быстрой промежуточной очистки садовой мебели, садовых инструментов, велосипедов и выполнения других уборочных работ вокруг дома. Эффективная и в то же время бережная струя воды позволяет без проблем очищать даже чувствительные поверхности. При этом компактный аппарат занимает минимум места при хранении.



### 2 K 2 Battery

Аккумуляторный аппарат высокого давления K 2 Battery – идеальное решение для мойки небольших автомобилей, мотоциклов, велосипедов или лодок, а также для выполнения небольших уборочных работ вокруг дома. Время его работы от одного заряда аккумулятора 36 В / 5,2Ач достигает 17 минут. Для питания водой из открытых емкостей предусмотрено присоединение всасывающего шланга Kärcher, а для адаптации к различным решаемым задачам – возможность переключения между стандартным режимом и режимом повышенной интенсивности (Boost). Выбираемый режим отображается на аналоговом дисплее пистолета в течение всего времени работы аппарата.



### 3 WD 3 Battery

Аппарат WD 3 Battery, укомплектованный сменным литий-ионным аккумулятором напряжением 36 В, обладает теми же функциональными возможностями, что и хозяйственные пылесосы с сетевым электропитанием, превосходя их при этом в мобильности и гибкости. Способный непрерывно работать от 15 до 30 минут (в зависимости от емкости аккумулятора), этот пылесос оснащен 17-литровым мусоросборником и патронным фильтром, позволяющим выполнять операции сбора влажного и сухого мусора без замены фильтра. Оптимизированные аэродинамические характеристики всасывающего шланга и продуманная конструкция насадки для пола гарантируют эффективный сбор мусора. Практичная съемная рукоятка позволяет присоединять принадлежности непосредственно к всасывающему шлангу. Предусмотрены также функция «парковки» для закрепления насадки для пола со шлангом и удлинительными трубками на корпусе пылесоса на время перерывов в работе, функция выдувания, замки «Pull & Push», эргономичная ручка для переноски и практичные держатели для принадлежностей.





**1 Сменные литий-ионные аккумуляторы напряжением 18 В и 36 В**  
18-вольтовые литий-ионные сменные аккумуляторы совместимы со всеми аппаратами, рассчитанными на напряжение 18 В, а 36-вольтовые – с любыми 36-вольтовыми аппаратами. Все аккумуляторы легко и быстро заменяются, что обеспечивает гибкость их применения и минимальные перерывы в работе.

**2 Инновационная технология «Real Time»**  
ЖК-дисплей, встроенный в корпус аккумулятора, постоянно отображает текущее состояние его заряда. Кроме того, он выдает информацию об оставшемся времени работы питаемого аккумулятором аппарата или времени, остающемся до конца процесса заряда.

**3 Мощные литий-ионные аккумуляторы**  
Литий-ионные аккумуляторные элементы гарантируют стабильную энергоотдачу, характеризуются низким саморазрядом и отсутствием эффекта памяти.

## ШИРОЧАЙШИЕ ВОЗМОЖНОСТИ ТЕХНИКИ KÄRCHER

От интенсивного удаления загрязнений до бережного ухода – аппараты высокого давления Kärcher прекрасно справляются с любыми уборочными работами. То, что было покрыто грязью, снова сияет безукоризненной чистотой – благодаря таланту наших инженеров, высочайшим требованиям к качеству продукции и опыту нескольких десятилетий в сфере создания техники для чистки высоким давлением.



### Содержание – Аппараты высокого давления, портативные мойки и подметальные машины

Краткий обзор аппаратов высокого давления	Стр. 16	Аппараты с двигателем внутреннего сгорания	Стр. 44
Аппараты класса K 7	Стр. 18	Аккумуляторные аппараты	Стр. 46
Аппараты класса K 5	Стр. 23	Принадлежности	Стр. 50
Аппараты класса K 4	Стр. 28	Чистящие средства	Стр. 66
Аппараты класса K 3	Стр. 34	Портативные мойки	Стр. 70
Аппараты класса K 2	Стр. 38	Принадлежности для портативных моек	Стр. 74
		Подметальные машины	Стр. 78



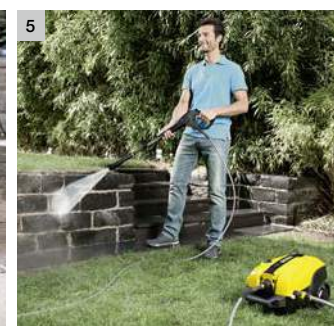
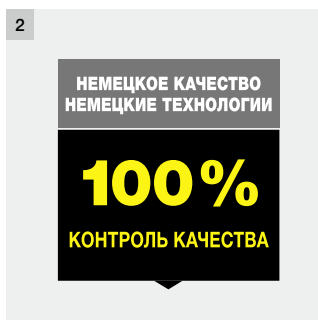

**1 Высочайшая эффективность очистки**

Аппараты высокого давления Kärcher значительно превосходят технику конкурентов в эффективности очистки. Поэтому уборка производится гораздо быстрее (с экономией до 50 % времени) и с колоссальной (также до 50 %) экономией воды и энергии. Это преимущество подтверждается результатами исследований опытных образцов, проводимых компанией Kärcher в сотрудничестве с Институтом Фраунгофера (Германия).

**2 Фирменное качество: сделано в Германии**

Компания Kärcher – изобретатель метода чистки высоким давлением – обладает уникальным опытом разработки и производства соответствующей техники и превосходит в этой области всех своих конкурентов. Уже более 60 лет мы постоянно совершенствуем наши аппараты высокого давления, внедряя все новые и новые впечатляющие инновации. Являясь лидером мирового рынка, мы предлагаем потребителям самые надежные аппараты высокого давления. Все аппараты изготавливаются компанией на собственных заводах в соответствии с высочайшими производственными стандартами и подвергаются всеобъемлющим функциональным испытаниям. Благодаря этому мы гарантируем покупателям превосходное качество, высокую производительность и длительный срок службы нашей техники.

**3 Прогрессивная технология двигателей**

Аппараты высокого давления Kärcher классов K 4 – K 7 серий Full Control и Compact оснащаются инновационными электродвигателями водяного охлаждения. Вместо обычного вентилятора двигатель охлаждает используемая для чистки вода, постоянно протекающая через его корпус. Благодаря этому значительно увеличиваются мощность и долговечность двигателя.

**4 Широкая программа принадлежностей**

Kärcher предлагает самый широкий на рынке ассортимент принадлежностей и чистящих средств, позволяющий решать при помощи аппаратов высокого давления практически любые задачи чистки. Убедительный пример тому – наши приспособления T-Racer, вдвое быстрее очищающие горизонтальные и вертикальные поверхности, не разбрызгивая при этом вокруг грязную воду.

**5 Ориентация на запросы покупателей**

Для выявления потребностей покупателей нашей техники мы регулярно проводим масштабные опросы. Вся получаемая информация учитывается при разработке новой и усовершенствовании уже выпускаемой продукции. Kärcher постоянно внедряет инновационные технологии: 90 % продуктов, представленных на рынке, были разработаны не более 5 лет назад. Кроме того, мы предлагаем потребителям системные решения – оптимальные сочетания аппаратов высокого давления разных классов производительности с разнообразными принадлежностями и чистящими средствами.

# СЕРИИ И КЛАССЫ В РАСЧЕТЕ НА ЛЮБЫЕ ЗАПРОСЫ

Ассортимент продукции Kärcher исключительно широк и разнообразен. Он включает аппараты высокого давления разных классов производительности и разных серий, каждая из которых учитывает индивидуальные запросы потребителей. Главными отличительными признаками аппаратов разных серий являются, например, малые размеры и вес, максимальное удобство управления, низкий уровень шума и высокая экологичность. В программе Kärcher каждый найдет аппарат, отвечающий его потребностям.



## 1 Оптимальный выбор производительности

Эффективность аппарата высокого давления определяется сочетанием двух показателей: давления и расхода воды. Чем оно лучше, тем легче удаляются стойкие загрязнения и очищаются площади больших размеров. Аппараты высокого давления Kärcher распределены по классам, соответствующим различным задачам чистки. Для очистки больших площадей и устранения стойких загрязнений рекомендуются аппараты высокой производительности – например, для чистки фасадов оптимален аппарат класса К 7. Кроме того, аппараты более высокого класса предоставляют ряд дополнительных преимуществ, например, расширенный радиус действия благодаря шлангу увеличенной длины. Улучшенная комплектация значительно повышает удобство и сокращает продолжительность выполнения работ, что особенно важно при частом применении.





**1 Серии Full Control Plus и Premium Full Control Plus**

Выбор режима осуществляется очень просто: пистолет с регулировочными кнопками позволяет изменять ступени давления и концентрацию чистящего средства в струе простым движением большого пальца. А струйная трубка Multi «3 в 1» включает грязевую фрезу, веерное сопло и сопло для нанесения чистящего средства, что исключает необходимость в замене струйных трубок. Аппараты в версии Premium оснащаются также барабаном для шланга.

**2 Серии Full Control и Premium Full Control**

Всегда верный режим, всегда лучший результат – такую гарантию предоставляют пользователям аппараты высокого давления Kärcher серии Full Control, оснащенные струйной трубкой с регулятором давления и пистолетом с индикатором рабочего режима. Кроме того, в их комплектацию входят телескопическая ручка для удобства хранения и транспортировки и испытанная система Plug 'n' Clean для удобной работы с чистящими средствами, а аппараты в версии Premium оснащаются еще и барабаном для шланга.

**3 Серия Compact**

Высокая производительность при малых размерах: аппараты серии Compact впечатляют компактностью, мобильностью и удобством хранения.

**4 Аппараты Kärcher с самой современной технологией сменных аккумуляторов**

Мобильные и универсальные беспроводные аппараты среднего и высокого давления, оснащаемые сменными аккумуляторами с инновационной технологией непрерывного контроля состояния заряда, обладают впечатляющими параметрами производительности, а портативная модель отличается еще и принципиально новым дизайном, значительно облегчающим выполнение уборочных работ.

# ОПТИМАЛЬНАЯ НАСТРОЙКА ДЛЯ РЕШЕНИЯ ЛЮБЫХ ЗАДАЧ

Благодаря технике Kärcher чистка высоким давлением стала исключительно простым и приятным занятием: пистолет, оснащенный кнопочным переключателем режимов и ЖК-дисплеем для их отображения, и струйная трубка Multi «3 в 1», позволяющая работать с веерной и роторной струями, а также со струей для нанесения чистящего средства, помогают пользователю выбрать режим, оптимальный для выполнения той или иной работы. Это и ряд других продуманных решений, реализованных в аппаратах нового поколения, обеспечивают качественно новый уровень простоты управления.

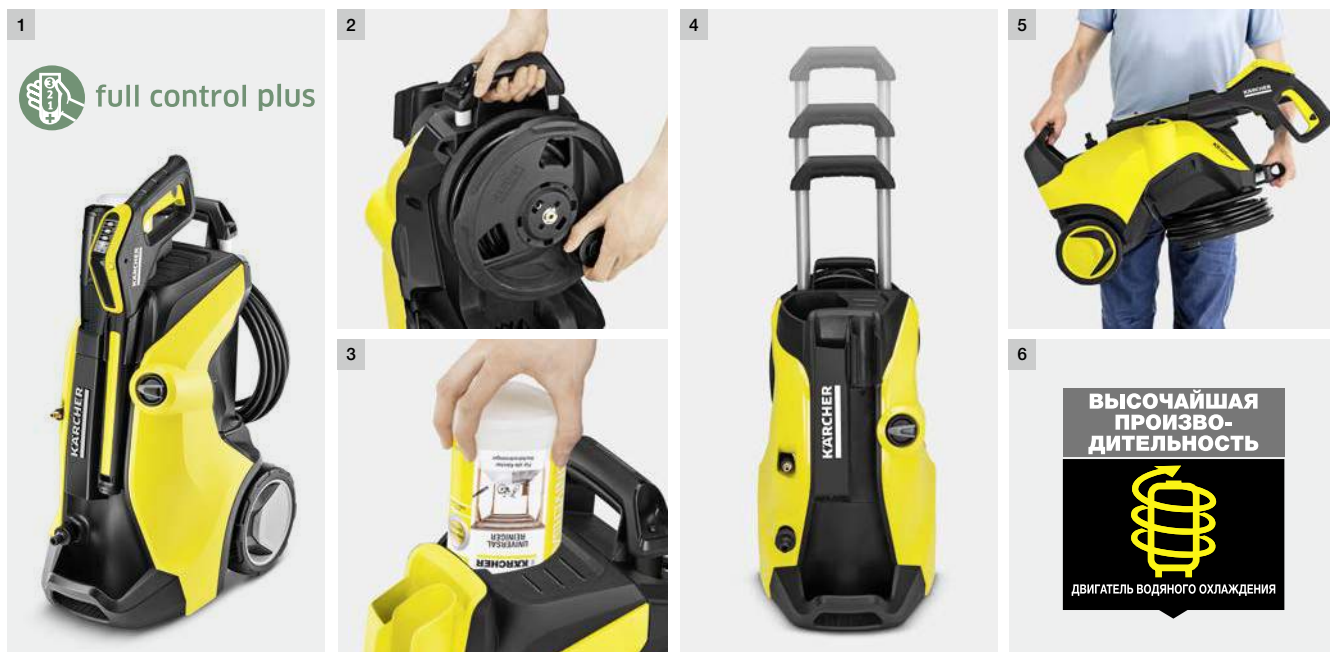

## 1 Серии Full Control Plus и Full Control

Особую роль в аппаратах новой серии Full Control Plus играет пистолет с тем же названием – ведь именно он является главным звеном, связывающим пользователя с аппаратом. Для обеспечения максимального контроля при выполнении любых работ управление всеми основными функциями аппарата перенесено на пистолет Full Control Plus и струйную трубку Multi «3 в 1», формирующую несколько видов струй. При этом на время перерывов в работе пистолет вместе с установленной струйной трубкой может быть удобно закреплен на корпусе аппарата. Аппараты классов К 2 – К 4 также очень удобны в работе: регулировка давления осуществляется в них при помощи струйной трубки, а выбранный режим отображается на пистолете (К 3/К 4) или на самой струйной трубке (К 2).

## 2 Удобство хранения шланга

Аппараты классов К 3 – К 7 в версии Premium оснащаются высококачественным барабаном для шланга высокого давления, а аппараты в стандартном исполнении – специальным крюком большого размера. Оба решения позволяют аккуратно хранить шланг вместе с аппаратом.

## 3 Plug 'n' Clean (К 4–К 7)

Быстро, легко и удобно – благодаря системе Plug 'n' Clean чистящие средства Kärcher заменяются буквально одним движением руки.

## 4 Телескопическая ручка

Прочная выдвижная ручка обеспечивает легкое перемещение аппарата и его хранение с минимумом занимаемого пространства.

## 5 Высокая устойчивость и удобство транспортировки

Опора в нижней части аппарата и проводка шланга через его корпус обеспечивают высокую устойчивость против опрокидывания. Кроме того, опора выполняет функцию второй ручки, облегчающей переноску и погрузку аппарата.

## 6 Двигатель водяного охлаждения

Аппараты серии Full Control классов К 4 – К 7 оснащаются электродвигателем водяного охлаждения, гарантирующим высокую производительность и долгий срок службы.





### 1 Пистолет Full Control Plus

Инновационный пистолет, которым оснащаются аппараты высокого давления серии Full Control Plus, позволяет при помощи кнопок +/- изменять ступени давления и регулировать подачу чистящего средства. Наглядный ЖК-дисплей, встроенный в пистолет Full Control Plus, постоянно отображает режим работы аппарата и гарантирует пользователю полный контроль.

### 2 Трубка Multi «3 в 1»

Благодаря этому решению пользователю больше не придется заменять струйные трубки: трубка Multi «3 в 1» включает сразу три разных сопла. Веерное сопло, рассчитанное на все 3 ступени давления, позволяет тщательно удалять загрязнения с самых разнообразных поверхностей. Например, жесткая струя (режим HARD) оптимальна для очистки бетона, гранитных плиток или садовых инструментов, струя средней интенсивности (MEDIUM) – для мойки автомобилей, а мягкая струя (SOFT) – для очистки велосипедов или деревянных поверхностей. Грязевая фреза, формирующая роторную струю, обеспечивает быстрое и эффективное удаление стойкой грязи с нечувствительных поверхностей. Еще одно сопло предназначено специально для обработки любых поверхностей чистящими средствами, концентрация которых в струе допускает 3-ступенчатую регулировку.

### 3 Широкий спектр решаемых задач



















Различные варианты настройки аппарата позволяют эффективно очищать самые разнообразные поверхности – от деревянных и каменных до лакированных. А прилагаемая памятка подскажет, какое давление и какой режим работы струйной трубки следует установить для того, чтобы достичь наилучшего результата уборки без риска повреждения очищаемого объекта.

### 4 Чистящие средства для достижения блестящих результатов

Результат уборки может быть улучшен за счет применения чистящих средств. При работе со струйной трубкой Multi «3 в 1» для этого достаточно лишь переключиться на сопло для нанесения чистящего средства – и система Plug 'n' Clean, всасывающая чистящее средство непосредственно из емкости, присоединенной к аппарату, будет добавлять его в струю воды, направляемую на подлежащий очистке объект. Следует отметить, что роль чистящих средств при мойке высоким давлением часто недооценивают. На самом деле они очень важны: чистящие средства Kärcher не только повышают эффективность удаления грязи, но и включают компоненты, препятствующие быстрому повторному загрязнению поверхностей и оберегающие их от атмосферных воздействий.





# КРАТКИЙ ОБЗОР

ТЕХНИКА ДЛЯ НАРУЖНОЙ УБОРКИ

	Потребляемая мощность (кВт)	Макс. давление (бар)	Макс. производительность (л/ч)	Шланг высокого давления (м)	Трубка Multi «3 в 1»	Трубка Vapo Power	1-позиционная струйная трубка	Грязевая фреза	Насадка для пенной чистки	Моечная щетка	Салфетка для сушки	Система нанесения чистящего средства	Приспособление для очистки поверхностей	Система Quick Connect	Барaban для шланга	Стр.
<b>Аппараты высокого давления с электроприводом</b>																
	K 7 Premium Full Control Plus	3,0	20–180	600	10	■	-	-	-	-	-	■	-	■	■	18
	K 7 Premium Full Control Plus Home	3,0	20–180	600	10	■	-	-	-	-	-	■	T 450	■	■	18
	K 7 Full Control Plus	3,0	20–180	600	10	■	-	-	-	-	-	■	-	■	-	20
	K 7 Full Control Plus Home	3,0	20–180	600	10	■	-	-	-	-	-	■	T 450	■	-	20
	K 7 Compact	3,0	20–160	600	10	-	■	-	■	-	-	■	-	■	-	22
	K 7 Compact Car	3,0	20–160	600	10	-	■	-	■	■	WB 150	■	-	■	-	22
	K 7 Compact Home	3,0	20–160	600	10	-	■	-	■	-	-	■	T 450	■	-	22
	K 5 Premium Full Control Plus	2,1	20–145	500	8	■	-	-	-	-	-	■	-	■	■	24
	K 5 Premium Full Control Plus Home	2,1	20–145	500	8	■	-	-	-	-	-	■	T 350	■	■	24
	K 5 Full Control	2,1	20–145	500	8	-	■	-	■	-	-	■	-	■	-	26
	K 5 Full Control Home	2,1	20–145	500	8	-	■	-	■	-	-	■	T 350	■	-	26
	K 5 Compact	2,1	20–145	500	8	-	■	-	■	-	-	■	-	■	-	23
	K 5 Compact Car	2,1	20–145	500	8	-	■	-	■	■	■	■	-	■	-	23
	K 5 Compact Home	2,1	20–145	500	8	-	■	-	■	-	-	■	T 350	■	-	23
	K 5 Compact Car & Home	2,1	20–145	500	8	-	■	-	■	■	■	■	T 350	■	-	23
	K 4 Premium Full Control	1,8	20–130	420	6	-	■	-	■	-	-	■	-	■	■	28
	K 4 Premium Full Control Home	1,8	20–130	420	6	-	■	-	■	-	-	■	T 350	■	■	28
	K 4 Full Control	1,8	20–130	420	6	-	■	-	■	-	-	■	-	■	-	30
	K 4 Full Control Home	1,8	20–130	420	6	-	■	-	■	-	-	■	T 350	■	-	30
	K 4 Silent	1,8	20–130	420	6	-	■	-	■	-	-	■	-	■	-	32
	K 4 Silent Home	1,8	20–130	420	6	-	■	-	■	-	-	■	T 350	■	-	32
	K 4 Compact	1,8	20–130	420	6	-	■	-	■	-	-	■	-	■	-	33
	K 4 Compact Car	1,8	20–130	420	6	-	■	-	■	■	■	■	-	■	-	33
	K 4 Compact Home	1,8	20–130	420	6	-	■	-	■	-	-	■	T 350	■	-	33
	K 3 Premium Full Control	1,6	20–120	380	6	-	■	-	■	-	-	■	-	■	■	34
	K 3 Premium Full Control Home	1,6	20–120	380	6	-	■	-	■	-	-	■	T 150	■	■	34

■ входит в комплект поставки



		Потребляемая мощность (кВт)	Макс. давление (бар)	Макс. производительность (л/ч)	Шланг высокого давления (м)	Трубка Multi «3 в 1»	Трубка Vario Power	1-позиционная струйная трубка	Грязевая фреза	Насадка для пенной чистки	Моющая щетка	Салфетка для сушки	Система нанесения чистящего средства	Приспособление для очистки поверхностей	Система Quick Connect	Барaban для шланга	Стр.
<b>Аппараты высокого давления с электроприводом</b>																	
	K 3 Full Control	1,6	20–120	380	6	-	■	-	■	-	-	-	■	-	■	-	36
	K 3 Full Control Car	1,6	20–120	380	6	-	■	-	■	■	■	-	■	-	■	-	36
	K 3 Full Control Home	1,6	20–120	380	6	-	■	-	■	-	-	-	■	T 150	■	-	36
	K 3 Full Control Car & Home	1,6	20–120	380	6	-	■	-	■	■	■	-	■	T 150	■	-	36
	K 2 Premium Full Control	1,4	20–110	360	6	-	■	-	■	-	-	-	■	-	■	-	38
	K 2 Premium Full Control Car	1,4	20–110	360	6	-	■	-	■	■	■	-	■	-	■	-	38
	K 2 Premium Full Control Home	1,4	20–110	360	6	-	■	-	■	-	-	-	■	T 150	■	-	38
	K 2 Premium Full Control Car & Home	1,4	20–110	360	6	-	■	-	■	■	■	-	■	T 150	■	-	38
	K 2 Full Control	1,4	20–110	360	4	-	■	-	■	-	-	-	■	-	■	-	40
	K 2 Full Control Car	1,4	20–110	360	4	-	■	-	■	■	■	-	■	-	■	-	40
	K 2 Full Control Home	1,4	20–110	360	4	-	■	-	■	-	-	-	■	T 150	■	-	40
	K 2 Full Control Car & Home	1,4	20–110	360	4	-	■	-	■	■	■	-	■	T 150	■	-	40
	K 2 Compact	1,4	110	360	4	-	-	■	■	-	-	-	■	-	■	-	42
	K 2 Compact Car	1,4	110	360	4	-	-	■	■	■	■	-	■	-	■	-	42
	K 2 Compact Home	1,4	110	360	4	-	-	■	■	-	-	-	■	T 150	■	-	42
	K 2 Compact Car & Home	1,4	110	360	4	-	-	■	■	■	■	-	■	T 150	■	-	42

<b>Аппараты высокого давления с двигателем внутреннего сгорания</b>																	
	G 4.10 M	2,8 л.с.	20–120	420	6	-	■	-	■	-	-	-	-	-	-	-	45
	G 7.10 M	5,5 л.с.	20–160	470	7,5	-	■	-	■	-	-	-	-	-	-	-	45

		Макс. давление (бар)	Макс. производительность (л/ч)	Аккумуляторная платформа	Время работы от 1 заряда (мин)	Стр.
<b>Аккумуляторные аппараты среднего и высокого давления</b>						
	K 2 Battery	110	310	36 В	17	46
	KHB 5 Battery	24	200	18 В	10	48

■ входит в комплект поставки ■ НОВИНКА

# K 7 PREMIUM FULL CONTROL PLUS

ТЕХНИКА ДЛЯ НАРУЖНОЙ УБОРКИ



## Оптимальная настройка для решения любых задач

Аппарат K 7 Premium Full Control Plus с барабаном для шланга и пистолетом Full Control Plus, оснащенным кнопочным регулятором ступеней давления и дозировки чистящего средства, гарантирует пользователю принципиально новый уровень контроля и эффективности. Производительность по площади достигает 60 м²/ч.



**1** Пистолет Full Control Plus

- Оснащен кнопками для регулирования давления и подачи чистящего средства, ЖК-дисплеем и разъемом Quick Connect.



**2** Струйная трубка Multi «3 в 1»

- Позволяет переключать различные виды струй (веерную, роторную и для нанесения чистящего средства) простым поворотом наконечника с соплами.



**3** Plug 'n' Clean

- Чистящее средство заменяется легко и быстро – буквально одним движением руки.

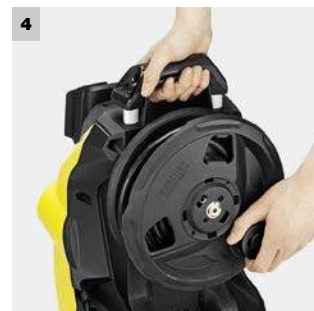

**4** Барабан для шланга

- Практичный барабан для шланга высокого давления позволяет аккуратно хранить его.



# ТЕХНИЧЕСКИЕ ХАРАКТЕРИСТИКИ И КОМПЛЕКТАЦИЯ

## K 7 Premium Full Control Plus

## K 7 Premium Full Control Plus Home

- Пистолет Full Control Plus с кнопками +/- и ЖК-дисплеем для регулирования давления и подачи чистящего средства
- Высокая устойчивость благодаря низкому центру тяжести, увеличенной опоре и проводке шланга через корпус аппарата
- Высокоэффективный двигатель водяного охлаждения
- Пистолет Full Control Plus с кнопками +/- и ЖК-дисплеем для регулирования давления и подачи чистящего средства
- Высокая устойчивость благодаря низкому центру тяжести, увеличенной опоре и проводке шланга через корпус аппарата
- Высокоэффективный двигатель водяного охлаждения

### Технические характеристики

Макс. давление	бар / МПа	20–180 / 2–18	20–180 / 2–18
Макс. производительность	л/ч	600	600
Производительность уборки (прим.)	м²/ч	60	60
Потребляемая мощность	кВт	3	3
Макс. температура воды на входе	°С	60	60
Масса (без принадлежностей)	кг	18,0	18,0
Размеры (Д×Ш×В)	мм	463 × 330 × 667	463 × 330 × 667

### Комплектация

Шланг высокого давления	м	10	10
Пистолет		G 180 Q Full Control Plus	G 180 Q Full Control Plus
Система подачи чистящего средства		Plug 'n' Clean	Plug 'n' Clean
Режим всасывания воды из открытых источников		■	■
Струйная трубка Multi «3 в 1»		■	■
Трубка Vario Power		–	–
Грязевая фреза		–	–
Комплект для дома (Home Kit)		–	присп. для очистки поверхн. Т 450, ср-во для чистки камня и фасадов «3 в 1» (1 л)
Комплект для автомобиля (Car Kit)		–	–
№ для заказа		1.317-130.0	1.317-133.0

- входит в комплект поставки

# K 7 FULL CONTROL PLUS

ТЕХНИКА ДЛЯ НАРУЖНОЙ УБОРКИ



## Оптимальная настройка для решения любых задач

Аппарат K 7 Full Control Plus с пистолетом Full Control Plus, оснащенным кнопочным регулятором ступеней давления и дозировки чистящего средства, гарантирует пользователю принципиально новый уровень контроля и эффективности. Производительность по площади достигает 60 м²/ч.



**1** Пистолет Full Control Plus

- Оснащен кнопками для регулирования давления и подачи чистящего средства, ЖК-дисплеем и разъемом Quick Connect.



**2** Струйная трубка Multi «3 в 1»

- Позволяет переключать различные виды струй (веерную, роторную и для нанесения чистящего средства) простым поворотом наконечника с соплами.

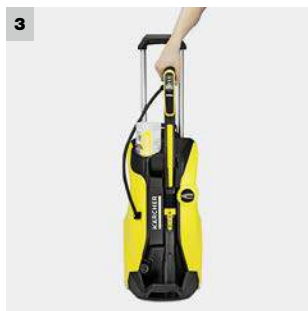

**3** Удобство «парковки» и хранения

- Пистолет с присоединенной струйной трубкой компактно закрепляется на корпусе аппарата и всегда находится под рукой.

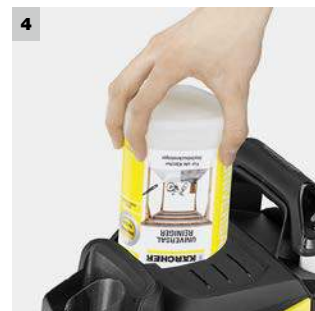

**4** Plug 'n' Clean

- Чистящее средство заменяется легко и быстро – буквально одним движением руки.



# ТЕХНИЧЕСКИЕ ХАРАКТЕРИСТИКИ И КОМПЛЕКТАЦИЯ

## K 7 Full Control Plus

## K 7 Full Control Plus Home

- Пистолет Full Control Plus с кнопками +/- и ЖК-дисплеем для регулирования давления и подачи чистящего средства
- Высокая устойчивость благодаря низкому центру тяжести, увеличенной опоре и проводке шланга через корпус аппарата
- Высокоэффективный двигатель водяного охлаждения
- Пистолет Full Control Plus с кнопками +/- и ЖК-дисплеем для регулирования давления и подачи чистящего средства
- Высокая устойчивость благодаря низкому центру тяжести, увеличенной опоре и проводке шланга через корпус аппарата
- Высокоэффективный двигатель водяного охлаждения

### Технические характеристики

Параметр	Единица измерения	K 7 Full Control Plus	K 7 Full Control Plus Home
Макс. давление	бар / МПа	20–180 / 2–18	20–180 / 2–18
Макс. производительность	л/ч	600	600
Производительность уборки (прим.)	м²/ч	60	60
Потребляемая мощность	кВт	3	3
Макс. температура воды на входе	°С	60	60
Масса (без принадлежностей)	кг	17,6	17,6
Размеры (Д × Ш × В)	мм	463 × 330 × 667	463 × 330 × 667

### Комплектация

Шланг высокого давления	м	10	10
Пистолет		G 180 Q Full Control Plus	G 180 Q Full Control Plus
Система подачи чистящего средства		Plug 'n' Clean	Plug 'n' Clean
Режим всасывания воды из открытых источников		■	■
Струйная трубка Multi «3 в 1»		■	■
Трубка Vario Power		–	–
Грязевая фреза		–	–
Комплект для дома (Home Kit)		–	присп. для очистки поверхн. Т 450, ср-во для чистки камня и фасадов «3 в 1» (1 л)
Комплект для автомобиля (Car Kit)		–	–
№ для заказа		1.317-030.0	1.317-032.0

■ входит в комплект поставки

# К 7 КОМПАКТ

ТЕХНИКА ДЛЯ НАРУЖНОЙ УБОРКИ



## Высокая производительность при малых размерах

Компактный аппарат класса К 7 прекрасно подходит для частого устранения стойких загрязнений. Он занимает минимум места при хранении и очень удобен в транспортировке. Производительность по площади достигает 60 м²/ч.

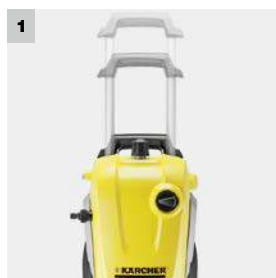

### 1 Удобство транспортировки

- Высококачественная телескопическая ручка из алюминия устанавливается на удобной для пользователя высоте и задвигается в корпус аппарата для его хранения.
- Аппараты серии Compact оснащены двумя ручками, облегчающими их переноску и погрузку.

### 2 Высокая производительность

- Современный электродвигатель водяного охлаждения впечатляет высокой мощностью и длительным сроком службы.

#### К 7 Compact

#### К 7 Compact Car

#### К 7 Compact Home

- Система Quick Connect для быстрого соединения шланга с аппаратом и пистолетом и его быстрого отсоединения
- Встроенная система всасывания чистящего средства

- Система Quick Connect для быстрого соединения шланга с аппаратом и пистолетом и его быстрого отсоединения
- Встроенная система всасывания чистящего средства

- Система Quick Connect для быстрого соединения шланга с аппаратом и пистолетом и его быстрого отсоединения
- Встроенная система всасывания чистящего средства

#### Технические характеристики

Макс. давление	бар / МПа	20–160 / 2–16	20–160 / 2–16	20–160 / 2–16
Макс. производительность	л/ч	600	600	600
Производительность уборки (прим.)	м²/ч	60	60	60
Потребляемая мощность	кВт	3	3	3
Макс. температура воды на входе	°С	60	60	60
Масса (без принадлежностей)	кг	16,9	16,9	16,9
Размеры (Д × Ш × В)	мм	552 × 290 × 333	552 × 290 × 333	552 × 290 × 333

#### Комплектация

Шланг высокого давления	м	10 (резиновый)	10 (резиновый)	10 (резиновый)
Пистолет		стандартный (Quick Connect)	стандартный (Quick Connect)	стандартный (Quick Connect)
Телескопическая ручка		■	■	■
Система подачи чистящего средства		всасывающая трубка	всасывающая трубка	всасывающая трубка
Режим всасывания воды из открытых источников		■	■	■
Трубка Vario Power		■	■	■
Грязевая фреза		■	■	■
Комплект для автомобиля (Car Kit)		–	щетка WB 150, насадка для пенной чистки (0,3 л), авт. шампунь «3 в 1» (1 л)	–
Комплект для дома (Home Kit)		–	–	присп. для очистки поверхн. Т 450, ср-во для чистки камня и фасадов «3 в 1» (1 л)
№ для заказа		1.447-002.0	1.447-003.0	1.447-004.0

■ входит в комплект поставки



# К 5 КОМПАКТ

ТЕХНИКА ДЛЯ НАРУЖНОЙ УБОРКИ

## Высокая производительность при малых размерах



Компактный аппарат класса К 5 прекрасно подходит для регулярного устранения загрязнений средней степени. Он занимает минимум места при хранении и очень удобен в транспортировке. Производительность по площади достигает 40 м²/ч.

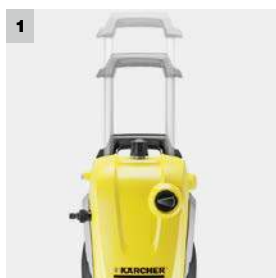

### 1 Удобство транспортировки

- Высококачественная телескопическая ручка из алюминия устанавливается на удобной для пользователя высоте и задвигается в корпус аппарата для его хранения.
- Аппараты серии Compact оснащены двумя ручками, облегчающими их переноску и погрузку.

### 2 Высокая производительность

- Современный электродвигатель водяного охлаждения впечатляет высокой мощностью и длительным сроком службы.

### К 5 Compact

- Система Quick Connect для быстрого соединения шланга с аппаратом и пистолетом и его быстрого отсоединения
- Встроенная система всасывания чистящего средства

### К 5 Compact Car | К 5 Compact Home

- Система Quick Connect для быстрого соединения шланга с аппаратом и пистолетом и его быстрого отсоединения
- Встроенная система всасывания чистящего средства

### К 5 Compact Car & Home

- Система Quick Connect для быстрого соединения шланга с аппаратом и пистолетом и его быстрого отсоединения
- Встроенная система всасывания чистящего средства

### Технические характеристики

	бар / МПа	20–145 / 2–14,5	20–145 / 2–14,5	20–145 / 2–14,5
Макс. давление	л/ч	500	500	500
Макс. производительность	м²/ч	40	40	40
Производительность уборки (прим.)	кВт	2,1	2,1	2,1
Потребляемая мощность	°C	40	40	40
Макс. температура воды на входе	кг	11,5	11,5	11,5
Масса (без принадлежностей)	мм	516 × 295 × 282	516 × 295 × 282	516 × 295 × 282
Размеры (Д × Ш × В)				

### Комплектация

Шланг высокого давления	м	8	8	8
Пистолет		стандартный (Quick Connect)	стандартный (Quick Connect)	стандартный (Quick Connect)
Телескопическая ручка		■	■	■
Система подачи чистящего средства		всасывающая трубка	всасывающая трубка	всасывающая трубка
Режим всасывания воды из открытых источников		■	■	■
Трубка Vario Power		■	■	■
Грязевая фреза		■	■	■
Комплект для автомобиля (Car Kit)		–	вращ. щетка, насадка для пенной чистки (0,3 л), авт. шампунь «3 в 1» (1 л)   –	вращ. щетка, насадка для пенной чистки (0,3 л), авт. шампунь «3 в 1» (1 л)
Комплект для дома (Home Kit)		–	–   присп. для очистки поверхн. Т 350, ср-во для чистки камня и фасадов «3 в 1» (1 л)	присп. для очистки поверхн. Т 350, ср-во для чистки камня и фасадов «3 в 1» (1 л)
№ для заказа		1.630-720.0	1.630-723.0   -724.0	1.630-726.0

■ входит в комплект поставки

# K 5 PREMIUM FULL CONTROL PLUS

ТЕХНИКА ДЛЯ НАРУЖНОЙ УБОРКИ



## Оптимальная настройка для решения любых задач

Аппарат K 5 Premium Full Control Plus с барабаном для шланга и пистолетом Full Control Plus, оснащенным кнопочным регулятором ступеней давления и дозировки чистящего средства, гарантирует пользователю принципиально новый уровень контроля и эффективности. Производительность по площади достигает 40 м²/ч.



**1** Пистолет Full Control Plus

- Оснащен кнопками для регулирования давления и подачи чистящего средства, ЖК-дисплеем и разъемом Quick Connect.



**2** Струйная трубка Multi «3 в 1»

- Трубка с веерным и роторным соплами, а также соплом для нанесения чистящего средства снабжена пиктограммами для удобного выбора режимов.



**3** Plug 'n' Clean

- Система для быстрого и легкого нанесения чистящих средств при помощи аппарата высокого давления.

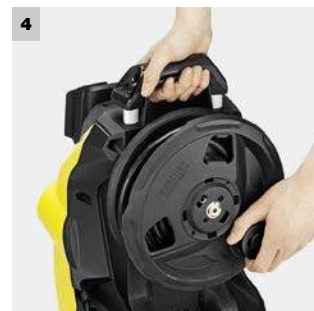

**4** Барабан для шланга

- Практичный барабан для шланга высокого давления позволяет аккуратно хранить его.



# ТЕХНИЧЕСКИЕ ХАРАКТЕРИСТИКИ И КОМПЛЕКТАЦИЯ

## K 5 Premium Full Control Plus

## K 5 Premium Full Control Plus Home

- Пистолет Full Control Plus с кнопками +/- и ЖК-дисплеем для регулирования давления и подачи чистящего средства
- Высокая устойчивость благодаря низкому центру тяжести, увеличенной опоре и проводке шланга через корпус аппарата
- Высокоэффективный двигатель водяного охлаждения
- Пистолет Full Control Plus с кнопками +/- и ЖК-дисплеем для регулирования давления и подачи чистящего средства
- Высокая устойчивость благодаря низкому центру тяжести, увеличенной опоре и проводке шланга через корпус аппарата
- Высокоэффективный двигатель водяного охлаждения

### Технические характеристики

Макс. давление	бар / МПа	20–145 / 2–14,5	20–145 / 2–14,5
Макс. производительность	л/ч	500	500
Производительность уборки (прим.)	м²/ч	40	40
Потребляемая мощность	кВт	2,1	2,1
Макс. температура воды на входе	°С	40	40
Масса (без принадлежностей)	кг	13,1	13,1
Размеры (Д×Ш×В)	мм	411 × 305 × 584	411 × 305 × 584

### Комплектация

Шланг высокого давления	м	8	8
Пистолет		G 180 Q Full Control Plus	G 180 Q Full Control Plus
Система подачи чистящего средства		Plug 'n' Clean	Plug 'n' Clean
Режим всасывания воды из открытых источников		■	■
Струйная трубка Multi «3 в 1»		■	■
Трубка Vario Power		–	–
Грязевая фреза		–	–
Комплект для дома (Home Kit)		–	присп. для очистки поверхн. Т 350, ср-во для чистки камня и фасадов «3 в 1» (1 л)
Комплект для автомобиля (Car Kit)		–	–
<b>№ для заказа</b>		<b>1.324-630.0</b>	<b>1.324-633.0</b>

■ входит в комплект поставки

# K 5 FULL CONTROL

ТЕХНИКА ДЛЯ НАРУЖНОЙ УБОРКИ



## Оптимальная настройка для решения любых задач

Аппарат K 5 Full Control гарантирует пользователю полный контроль. Струйная трубка позволяет регулировать давление в зависимости от вида очищаемой поверхности, а пистолет Full Control оснащен светодиодным индикатором, отображающим установленный режим работы. Тем самым обеспечивается оптимальное решение любых задач уборки без риска повреждения очищаемых поверхностей. Аппарат пригоден для регулярного устранения загрязнений средней степени. Производительность по площади достигает 40 м²/ч.

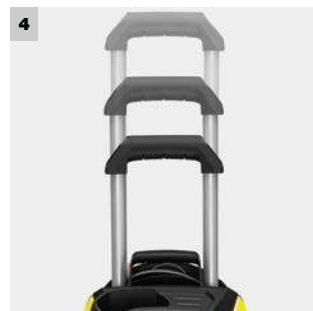
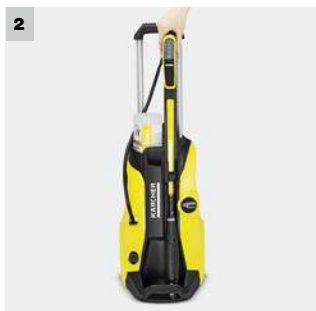
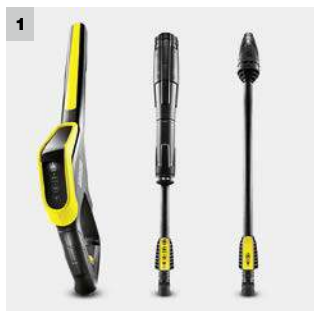

### 1 Пистолет Full Control и струйные трубки

- 3 степени давления и режим для нанесения чистящего средства обеспечивают оптимальную обработку любых поверхностей.
- Давление регулируется поворотом струйной трубки Vario Power в положение, соответствующее требуемому режиму.
- Светодиодный дисплей пистолета Full Control обеспечивает удобный контроль установленного режима.

### 2 Удобство «парковки» и хранения

- На время перерывов в работе пистолет Full Control с присоединенной к нему струйной трубкой может быть легко закреплен на корпусе аппарата.
- Обеспечивается быстрый доступ к пистолету для возобновления работы.
- По окончании работы пистолет и струйная трубка хранятся на корпусе аппарата, занимая при этом минимум места.

### 3 Plug 'n' Clean

- Система для быстрого и легкого нанесения чистящих средств при помощи аппарата высокого давления.
- Благодаря системе Plug 'n' Clean чистящее средство заменяется буквально одним движением руки.
- Чистящие средства Kärcher улучшают результаты уборки и обеспечивают защиту очищаемых поверхностей.

### 4 Телескопическая ручка

- Ручка из высококачественного алюминия.
- Выдвигается на удобную для пользователя высоту для легкого перемещения аппарата.
- Убирается в корпус аппарата для его хранения.



# ТЕХНИЧЕСКИЕ ХАРАКТЕРИСТИКИ И КОМПЛЕКТАЦИЯ

## K 5 Full Control

## K 5 Full Control Home

- Пистолет Full Control с индикатором режимов
- Высокая устойчивость благодаря низкому центру тяжести, увеличенной опоре и проводке шланга через корпус аппарата
- Высокоэффективный двигатель водяного охлаждения
- Пистолет Full Control с индикатором режимов
- Высокая устойчивость благодаря низкому центру тяжести, увеличенной опоре и проводке шланга через корпус аппарата
- Высокоэффективный двигатель водяного охлаждения

### Технические характеристики

Параметр	Единица измерения	K 5 Full Control	K 5 Full Control Home
Макс. давление	бар / МПа	20–145 / 2–14,5	20–145 / 2–14,5
Макс. производительность	л/ч	500	500
Производительность уборки (прим.)	м²/ч	40	40
Потребляемая мощность	кВт	2,1	2,1
Макс. температура воды на входе	°С	40	40
Масса (без принадлежностей)	кг	12,7	12,7
Размеры (Д × Ш × В)	мм	397 × 305 × 584	397 × 305 × 584

### Комплектация

Компонент	Единица измерения	K 5 Full Control	K 5 Full Control Home
Шланг высокого давления	м	8	8
Пистолет		G 145 Q Full Control	G 145 Q Full Control
Система подачи чистящего средства		Plug 'n' Clean	Plug 'n' Clean
Режим всасывания воды из открытых источников		■	■
Струйная трубка Multi «3 в 1»		–	–
Трубка Vario Power		■	■
Грязевая фреза		■	■
Комплект для дома (Home Kit)		–	присп. для очистки поверхн. Т 350, ср-во для чистки камня и фасадов «3 в 1» (1 л)
Комплект для автомобиля (Car Kit)		–	–
№ для заказа		1.324-500.0	1.324-503.0

■ входит в комплект поставки

# K 4 PREMIUM FULL CONTROL

ТЕХНИКА ДЛЯ НАРУЖНОЙ УБОРКИ



## Оптимальная настройка для решения любых задач

Аппарат K 4 Premium Full Control с барабаном для шланга гарантирует пользователю полный контроль. Струйная трубка позволяет регулировать давление в зависимости от вида очищаемой поверхности, а пистолет Full Control оснащен светодиодным индикатором, отображающим установленный режим работы. Тем самым обеспечивается оптимальное решение любых задач уборки без риска повреждения очищаемых поверхностей. Аппарат пригоден для периодического устранения загрязнений средней степени. Производительность по площади достигает 30 м²/ч.

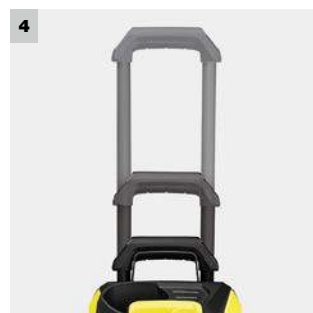
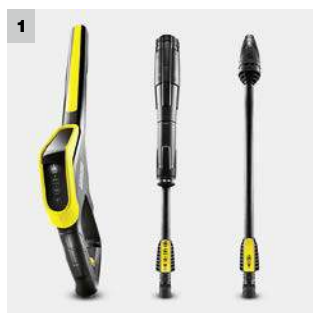

### 1 Пистолет Full Control и струйные трубки

- 3 ступени давления и режим для нанесения чистящего средства обеспечивают оптимальную обработку любых поверхностей.
- Давление регулируется поворотом струйной трубки Vario Power в положение, соответствующее требуемому режиму.
- Светодиодный дисплей пистолета Full Control обеспечивает удобный контроль установленного режима.

### 2 Барабан для шланга

- Практичный барабан для шланга высокого давления позволяет аккуратно хранить его.

### 3 Plug 'n' Clean

- Система для быстрого и легкого нанесения чистящих средств при помощи аппарата высокого давления.
- Благодаря системе Plug 'n' Clean чистящее средство заменяется буквально одним движением руки.
- Чистящие средства Kärcher улучшают результаты уборки и обеспечивают защиту очищаемых поверхностей.

### 4 Телескопическая ручка

- Выдвигается на удобную для пользователя высоту для легкого перемещения аппарата.
- Убирается в корпус аппарата для его хранения.

# ТЕХНИЧЕСКИЕ ХАРАКТЕРИСТИКИ И КОМПЛЕКТАЦИЯ

## K 4 Premium Full Control

## K 4 Premium Full Control Home

- Пистолет Full Control с индикатором режимов
- Высокая устойчивость благодаря низкому центру тяжести, увеличенной опоре и проводке шланга через корпус аппарата
- Высокоэффективный двигатель водяного охлаждения
- Пистолет Full Control с индикатором режимов
- Высокая устойчивость благодаря низкому центру тяжести, увеличенной опоре и проводке шланга через корпус аппарата
- Высокоэффективный двигатель водяного охлаждения

### Технические характеристики

Параметр	Единица измерения	K 4 Premium Full Control	K 4 Premium Full Control Home
Макс. давление	бар / МПа	20–130 / 2–13	20–130 / 2–13
Макс. производительность	л/ч	420	420
Производительность уборки (прим.)	м²/ч	30	30
Потребляемая мощность	кВт	1,8	1,8
Макс. температура воды на входе	°С	40	40
Масса (без принадлежностей)	кг	11,9	11,9
Размеры (Д × Ш × В)	мм	411 × 305 × 584	411 × 305 × 584

### Комплектация

Компонент	Единица измерения	K 4 Premium Full Control	K 4 Premium Full Control Home
Шланг высокого давления	м	6	6
Пистолет		G 145 Q Full Control	G 145 Q Full Control
Система подачи чистящего средства		Plug 'n' Clean	Plug 'n' Clean
Режим всасывания воды из открытых источников		■	■
Струйная трубка Multi «3 в 1»		–	–
Трубка Vario Power		■	■
Грязевая фреза		■	■
Комплект для дома (Home Kit)		–	присп. для очистки поверхн. Т 350, ср-во для чистки камня и фасадов «3 в 1» (1 л)
Комплект для автомобиля (Car Kit)		–	–
<b>№ для заказа</b>		<b>1.324-100.0</b>	<b>1.324-103.0</b>

■ входит в комплект поставки



# K 4 FULL CONTROL

ТЕХНИКА ДЛЯ  
НАРУЖНОЙ УБОРКИ



## Оптимальная настройка для решения любых задач

Аппарат K 4 Full Control гарантирует пользователю полный контроль. Струйная трубка позволяет регулировать давление в зависимости от вида очищаемой поверхности, а пистолет Full Control оснащен светодиодным индикатором, отображающим установленный режим работы. Тем самым обеспечивается оптимальное решение любых задач уборки без риска повреждения очищаемых поверхностей. Аппарат пригоден для периодического устранения загрязнений средней степени. Производительность по площади достигает 30 м<sup>2</sup>/ч.

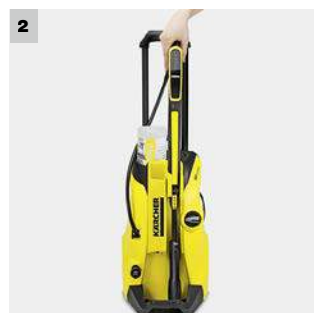
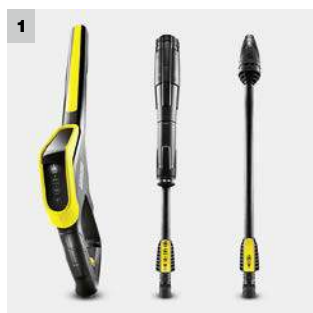

### 1 Пистолет Full Control и струйные трубки

- 3 степени давления и режим для нанесения чистящего средства обеспечивают оптимальную обработку любых поверхностей.
- Давление регулируется поворотом струйной трубки Vario Power в положение, соответствующее требуемому режиму.
- Светодиодный дисплей пистолета Full Control обеспечивает удобный контроль установленного режима.

### 2 Удобство «парковки» и хранения

- На время перерывов в работе пистолет Full Control с присоединенной к нему струйной трубкой может быть легко закреплен на корпусе аппарата.
- Обеспечивается быстрый доступ к пистолету для возобновления работы.
- По окончании работы пистолет и струйная трубка хранятся на корпусе аппарата, занимая при этом минимум места.

### 3 Plug 'n' Clean

- Система для быстрого и легкого нанесения чистящих средств при помощи аппарата высокого давления.
- Благодаря системе Plug 'n' Clean чистящее средство заменяется буквально одним движением руки.
- Чистящие средства Kärcher улучшают результаты уборки и обеспечивают защиту очищаемых поверхностей.

### 4 Телескопическая ручка

- Выдвигается на удобную для пользователя высоту для легкого перемещения аппарата.
- Убирается в корпус аппарата для его хранения.

# ТЕХНИЧЕСКИЕ ХАРАКТЕРИСТИКИ И КОМПЛЕКТАЦИЯ

## К 4 Full Control

## К 4 Full Control Home

- Пистолет Full Control с индикатором режимов
- Высокая устойчивость благодаря низкому центру тяжести, увеличенной опоре и проводке шланга через корпус аппарата
- Высокоэффективный двигатель водяного охлаждения
- Пистолет Full Control с индикатором режимов
- Высокая устойчивость благодаря низкому центру тяжести, увеличенной опоре и проводке шланга через корпус аппарата
- Высокоэффективный двигатель водяного охлаждения

### Технические характеристики

Параметр	Единица измерения	К 4 Full Control	К 4 Full Control Home
Макс. давление	бар / МПа	20–130 / 2–13	20–130 / 2–13
Макс. производительность	л/ч	420	420
Производительность уборки (прим.)	м²/ч	30	30
Потребляемая мощность	кВт	1,8	1,8
Макс. температура воды на входе	°С	40	40
Масса (без принадлежностей)	кг	11,4	11,4
Размеры (Д × Ш × В)	мм	397 × 305 × 584	397 × 305 × 584

### Комплектация

Компонент	Единица измерения	К 4 Full Control	К 4 Full Control Home
Шланг высокого давления	м	6	6
Пистолет		G 145 Q Full Control	G 145 Q Full Control
Система подачи чистящего средства		Plug 'n' Clean	Plug 'n' Clean
Режим всасывания воды из открытых источников		■	■
Струйная трубка Multi «3 в 1»		–	–
Трубка Vario Power		■	■
Грязевая фреза		■	■
Комплект для дома (Home Kit)		–	присп. для очистки поверхн. Т 350, ср-во для чистки камня и фасадов «3 в 1» (1 л)
Комплект для автомобиля (Car Kit)		–	–
№ для заказа		1.324-000.0	1.324-003.0

■ входит в комплект поставки

# K 4 SILENT

ТЕХНИКА ДЛЯ НАРУЖНОЙ УБОРКИ



## Очень низкий уровень шума

Очень тихий аппарат класса K 4 прекрасно подходит для периодического устранения загрязнений средней степени. Его шланг PremiumFlex с защитой от скручивания позволяет удобно выполнять работы без риска споткнуться, зацепившись за петлю шланга. Производительность по площади достигает 30 м²/ч.

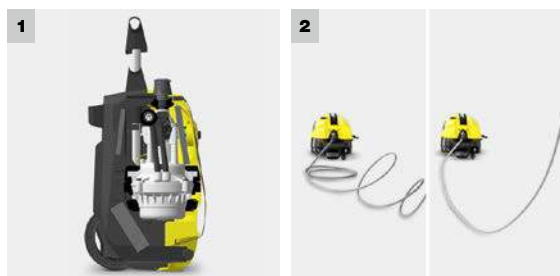

### 1 Инновационный подход к снижению уровня шума

- Воспринимаемая человеком сила звука уменьшена на 50 % в сравнении с обычными аппаратами того же класса производительности.

### 2 Шланг PremiumFlex с защитой от скручивания

- Шланг легко сматывается и разматывается, не образуя при этом петель и узлов.
- Не содержащий ПВХ материал шланга и его специальная конструкция обеспечивают необходимую эластичность.

## K 4 Silent

## K 4 Silent Home

- Очень низкий уровень шума (макс. 81 дБ(А))
- Эластичная лента для фиксации шланга и кабеля
- Компактный и надежный аппарат с алюминиевой телескопической ручкой

- Очень низкий уровень шума (макс. 81 дБ(А))
- Эластичная лента для фиксации шланга и кабеля
- Компактный и надежный аппарат с алюминиевой телескопической ручкой

### Технические характеристики

Параметр	Единица измерения	K 4 Silent	K 4 Silent Home
Макс. давление	бар / МПа	20–130 / 2–13	20–130 / 2–13
Макс. производительность	л/ч	420	420
Производительность уборки (прим.)	м²/ч	30	30
Потребляемая мощность	кВт	1,8	1,8
Макс. температура воды на входе	°С	40	40
Масса (без принадлежностей)	кг	11,2	11,2
Размеры (Д × Ш × В)	мм	516 × 295 × 294	516 × 295 × 294

### Комплектация

Компонент	Единица измерения	K 4 Silent	K 4 Silent Home
Шланг высокого давления	м	6 (PremiumFlex с защитой от скручивания)	6 (PremiumFlex с защитой от скручивания)
Пистолет		стандартный (Quick Connect)	стандартный (Quick Connect)
Телескопическая ручка	■	■	■
Система подачи чистящего средства		всасывающая трубка	всасывающая трубка
Режим всасывания воды из открытых источников	■	■	■
Трубка Varío Power	■	■	■
Грязевая фреза	■	■	■
Комплект для автомобиля (Car Kit)	-	-	-
Комплект для дома (Home Kit)	-	-	присп. для очистки поверхн. Т 350, ср-во для чистки камня и фасадов «3 в 1» (1 л)
№ для заказа		1.637-350.0	1.637-353.0

■ входит в комплект поставки



# К 4 КОМПАКТ

ТЕХНИКА ДЛЯ НАРУЖНОЙ УБОРКИ

## Высокая производительность при малых размерах



Компактный аппарат класса К 4 прекрасно подходит для периодического устранения загрязнений средней степени. Он занимает минимум места при хранении и очень удобен в транспортировке. Производительность по площади достигает 30 м²/ч.



### 1 Удобство транспортировки

- Высококачественная телескопическая ручка из алюминия устанавливается на удобной для пользователя высоте и задвигается в корпус аппарата для его хранения.
- Аппараты серии Compact оснащены двумя ручками, облегчающими их переноску и погрузку.

### 2 Высокая производительность

- Современный электродвигатель водяного охлаждения впечатляет высокой мощностью и длительным сроком службы.

#### К 4 Compact

#### К 4 Compact Car

#### К 4 Compact Home

- Система Quick Connect для быстрого соединения шланга с аппаратом и пистолетом и его быстрого отсоединения
- Встроенная система всасывания чистящего средства
- Система Quick Connect для быстрого соединения шланга с аппаратом и пистолетом и его быстрого отсоединения
- Встроенная система всасывания чистящего средства
- Система Quick Connect для быстрого соединения шланга с аппаратом и пистолетом и его быстрого отсоединения
- Встроенная система всасывания чистящего средства

#### Технические характеристики

Макс. давление	бар / МПа	20–130 / 2–13	20–130 / 2–13	20–130 / 2–13
Макс. производительность	л/ч	420	420	420
Производительность уборки (прим.)	м²/ч	30	30	30
Потребляемая мощность	кВт	1,8	1,8	1,8
Макс. температура воды на входе	°С	40	40	40
Масса (без принадлежностей)	кг	10,7	10,7	10,7
Размеры (Д × Ш × В)	мм	516 × 295 × 282	516 × 295 × 282	516 × 295 × 282

#### Комплектация

Шланг высокого давления	м	6	6	6
Пистолет		стандартный (Quick Connect)	стандартный (Quick Connect)	стандартный (Quick Connect)
Телескопическая ручка		■	■	■
Система подачи чистящего средства		всасывающая трубка	всасывающая трубка	всасывающая трубка
Режим всасывания воды из открытых источников		■	■	■
Трубка Vario Power		■	■	■
Грязевая фреза		■	■	■
Комплект для автомобиля (Car Kit)		–	вращ. щетка, насадка для пенной чистки (0,3 л), авт. шампунь «3 в 1» (1 л)	–
Комплект для дома (Home Kit)		–	–	присл. для очистки поверхн. Т 350, ср-во для чистки камня и фасадов «3 в 1» (1 л)
№ для заказа		1.637-310.0	1.637-315.0	1.637-312.0

■ входит в комплект поставки

## K 3 PREMIUM FULL CONTROL

ТЕХНИКА ДЛЯ НАРУЖНОЙ УБОРКИ



### Оптимальная настройка для решения любых задач

Аппарат K 3 Premium Full Control с барабаном для шланга гарантирует пользователю полный контроль. Струйная трубка позволяет регулировать давление в зависимости от вида очищаемой поверхности, а пистолет Full Control оснащен указателем установленного режима работы. Производительность по площади достигает 25 м²/ч.



#### 1 Пистолет Full Control и струйные трубки

- 3 ступени давления и режим для нанесения чистящего средства обеспечивают оптимальную обработку любых поверхностей.
- Давление регулируется поворотом струйной трубки Vario Power в положение, соответствующее требуемому режиму.
- Указатель пистолета Full Control обеспечивает удобный контроль установленного режима.

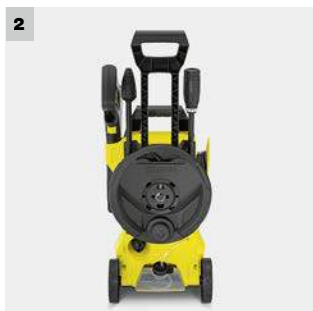

#### 2 Барабан для шланга

- Практичный барабан для шланга высокого давления позволяет аккуратно хранить его.



#### 3 Удобный бачок

- Практичный бачок облегчает работу с чистящими средствами.

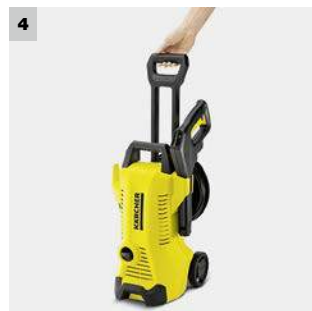

#### Телескопическая ручка

- Выдвигается на удобную для пользователя высоту для легкого перемещения аппарата.
- Убирается в корпус аппарата для его хранения.

# ТЕХНИЧЕСКИЕ ХАРАКТЕРИСТИКИ И КОМПЛЕКТАЦИЯ

## К 3 Premium Full Control

## К 3 Premium Full Control Home

- Пистолет Full Control с индикатором режимов
- Барабан для шланга
- Бачок для чистящего средства

- Пистолет Full Control с индикатором режимов
- Барабан для шланга
- Бачок для чистящего средства

### Технические характеристики

Параметр	Единица измерения	К 3 Premium Full Control	К 3 Premium Full Control Home
Макс. давление	бар / МПа	20–120 / 2–12	20–120 / 2–12
Макс. производительность	л/ч	380	380
Производительность уборки (прим.)	м²/ч	25	25
Потребляемая мощность	кВт	1,6	1,6
Макс. температура воды на входе	°С	40	40
Масса (без принадлежностей)	кг	5,8	5,8
Размеры (Д × Ш × В)	мм	351 × 281 × 600	351 × 281 × 600

### Комплектация

Компонент	Единица измерения	К 3 Premium Full Control	К 3 Premium Full Control Home
Шланг высокого давления	м	6	6
Пистолет		G 120 Q Full Control	G 120 Q Full Control
Система подачи чистящего средства		из бачка	из бачка
Режим всасывания воды из открытых источников		–	–
Струйная трубка Multi «3 в 1»		–	–
Трубка Vario Power		■	■
Грязевая фреза		■	■
Комплект для дома (Home Kit)		–	присп. для очистки поверхн. Т 150, чист. ср-во Patio & Deck (0,5 л)
Комплект для автомобиля (Car Kit)		–	–
<b>№ для заказа</b>		<b>1.602-650.0</b>	<b>1.602-654.0</b>

■ входит в комплект поставки



## K 3 FULL CONTROL

ТЕХНИКА ДЛЯ  
НАРУЖНОЙ УБОРКИ



### Оптимальная настройка для решения любых задач

Аппарат K 3 Full Control гарантирует пользователю полный контроль. Струйная трубка позволяет регулировать давление в зависимости от вида очищаемой поверхности, а пистолет Full Control оснащен указателем установленного режима работы. Производительность по площади достигает 25 м²/ч.

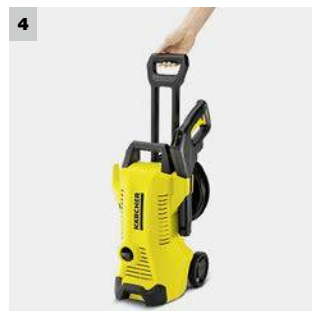

#### 1 Пистолет Full Control и струйные трубки

- 3 ступени давления и режим для нанесения чистящего средства обеспечивают оптимальную обработку любых поверхностей.
- Давление регулируется поворотом струйной трубки Vario Power в положение, соответствующее требуемому режиму.
- Указатель пистолета Full Control обеспечивает удобный контроль установленного режима.

#### 2 Держатели для принадлежностей, пистолета и кабеля

- Струйные трубки всегда находятся под рукой.

#### 3 Удобный бачок

- Практичный бачок облегчает работу с чистящими средствами.

#### 4 Телескопическая ручка

- Выдвигается на удобную для пользователя высоту для легкого перемещения аппарата.
- Убирается в корпус аппарата для его хранения.

# ТЕХНИЧЕСКИЕ ХАРАКТЕРИСТИКИ И КОМПЛЕКТАЦИЯ

## К 3 Full Control

## К 3 Full Control Car

- Пистолет Full Control с индикатором режимов
- Выдвижная ручка
- Бачок для чистящего средства

- Пистолет Full Control с индикатором режимов
- Выдвижная ручка
- Бачок для чистящего средства

### Технические характеристики

Параметр	Единица измерения	К 3 Full Control	К 3 Full Control Car
Макс. давление	бар / МПа	20–120 / 2–12	20–120 / 2–12
Макс. производительность	л/ч	380	380
Производительность уборки (прим.)	м²/ч	25	25
Потребляемая мощность	кВт	1,6	1,6
Макс. температура воды на входе	°С	40	40
Масса (без принадлежностей)	кг	4,4	4,4
Размеры (Д × Ш × В)	мм	307 × 272 × 600	307 × 272 × 600

### Комплектация

Компонент	Единица измерения	К 3 Full Control	К 3 Full Control Car
Шланг высокого давления	м	6	6
Пистолет		G 120 Q Full Control	G 120 Q Full Control
Система подачи чистящего средства		из бачка	из бачка
Режим всасывания воды из открытых источников		–	–
Струйная трубка Multi «3 в 1»		–	–
Трубка Vario Power	■	■	■
Грязевая фреза	■	■	■
Комплект для дома (Home Kit)		–	–
Комплект для автомобиля (Car Kit)		–	моющая щетка, насадка для пенной чистки, авт. шампунь (0,5 л)
<b>№ для заказа</b>		<b>1.602-600.0</b>	<b>1.602-604.0</b>

■ входит в комплект поставки

## К 3 Full Control Home

## К 3 Full Control Car & Home

- Пистолет Full Control с индикатором режимов
- Выдвижная ручка
- Бачок для чистящего средства

- Пистолет Full Control с индикатором режимов
- Выдвижная ручка
- Бачок для чистящего средства

### Технические характеристики

Параметр	Единица измерения	К 3 Full Control Home	К 3 Full Control Car & Home
Макс. давление	бар / МПа	20–120 / 2–12	20–120 / 2–12
Макс. производительность	л/ч	380	380
Производительность уборки (прим.)	м²/ч	25	25
Потребляемая мощность	кВт	1,6	1,6
Макс. температура воды на входе	°С	40	40
Масса (без принадлежностей)	кг	4,4	4,4
Размеры (Д × Ш × В)	мм	307 × 272 × 600	307 × 272 × 600

### Комплектация

Компонент	Единица измерения	К 3 Full Control Home	К 3 Full Control Car & Home
Шланг высокого давления	м	6	6
Пистолет		G 120 Q Full Control	G 120 Q Full Control
Система подачи чистящего средства		из бачка	из бачка
Режим всасывания воды из открытых источников		–	–
Струйная трубка Multi «3 в 1»		–	–
Трубка Vario Power	■	■	■
Грязевая фреза	■	■	■
Комплект для дома (Home Kit)		присп. для очистки поверхн. Т 150, чист. ср-во Patio & Deck (0,5 л)	присп. для очистки поверхн. Т 150, чист. ср-во Patio & Deck (0,5 л)
Комплект для автомобиля (Car Kit)		–	моющая щетка, насадка для пенной чистки, авт. шампунь (0,5 л)
<b>№ для заказа</b>		<b>1.602-605.0</b>	<b>1.602-606.0</b>

■ входит в комплект поставки

## K 2 PREMIUM FULL CONTROL

ТЕХНИКА ДЛЯ  
НАРУЖНОЙ УБОРКИ



### Оптимальная настройка для решения любых задач

Аппарат K 2 Premium Full Control с баком для чистящего средства, оснащенный струйной трубкой Full Control Click Vario Power, обеспечивает регулировку и индикацию давления, гарантирует пользователю полный контроль. Производительность по площади достигает 20 м<sup>2</sup>/ч.

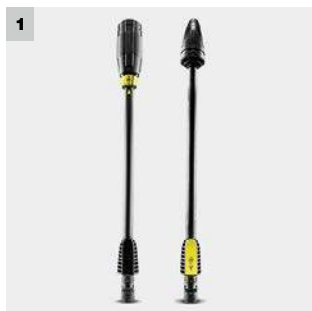

#### 1 Струйная трубка Full Control Click Vario Power и грязевая фреза

- 3 ступени давления и режим для нанесения чистящего средства обеспечивают оптимальную обработку любых поверхностей.
- Выбор режимов осуществляется поворотом наконечника трубки Full Control Click Vario Power.
- Ступени давления отображаются пиктограммами, нанесенными на струйные трубки.

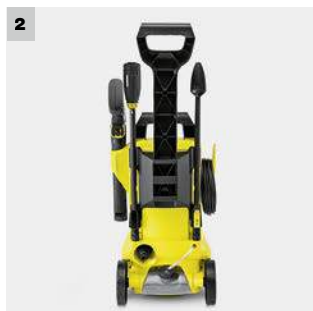

#### 2 Держатели для принадлежностей, пистолета и кабеля

- Струйные трубки всегда находятся под рукой и быстро закрепляются на корпусе аппарата по окончании работы.



#### 3 Телескопическая ручка

- Выдвигается на удобную для пользователя высоту для легкого перемещения аппарата.
- Задвигается в корпус аппарата для его хранения.



#### 4 Удобный бачок

- Практичный бачок облегчает работу с чистящими средствами.



# ТЕХНИЧЕСКИЕ ХАРАКТЕРИСТИКИ И КОМПЛЕКТАЦИЯ

## К 2 Premium Full Control

## К 2 Premium Full Control Car

- Струйная трубка Full Control Click Vario Power с указателем режимов
- Выдвижная ручка
- Бачок для чистящего средства

- Струйная трубка Full Control Click Vario Power с указателем режимов
- Выдвижная ручка
- Бачок для чистящего средства

### Технические характеристики

Макс. давление	бар / МПа	20–110 / 2–11	20–110 / 2–11
Макс. производительность	л/ч	360	360
Производительность уборки (прим.)	м²/ч	20	20
Потребляемая мощность	кВт	1,4	1,4
Макс. температура воды на входе	°С	40	40
Масса (без принадлежностей)	кг	4,6	4,6
Размеры (Д × Ш × В)	мм	246 × 280 × 586	246 × 280 × 586

### Комплектация

Шланг высокого давления	м	6	6
Пистолет		G 120 Q	G 120 Q
Система подачи чистящего средства		из бачка	из бачка
Режим всасывания воды из открытых источников		–	–
Струйная трубка Multi «3 в 1»		–	–
Струйная трубка Full Control Click Vario Power		■	■
Грязевая фреза		■	■
Комплект для дома (Home Kit)		–	–
Комплект для автомобиля (Car Kit)		–	моечная щетка, насадка для пенной чистки, авт. шампунь (0,5 л)
<b>№ для заказа</b>		<b>1.673-420.0</b>	<b>1.673-425.0</b>

■ входит в комплект поставки

## К 2 Premium Full Control Home

## К 2 Premium Full Control Car & Home

- Струйная трубка Full Control Click Vario Power с указателем режимов
- Выдвижная ручка
- Бачок для чистящего средства

- Струйная трубка Full Control Click Vario Power с указателем режимов
- Выдвижная ручка
- Бачок для чистящего средства

### Технические характеристики

Макс. давление	бар / МПа	20–110 / 2–11	20–110 / 2–11
Макс. производительность	л/ч	360	360
Производительность уборки (прим.)	м²/ч	20	20
Потребляемая мощность	кВт	1,4	1,4
Макс. температура воды на входе	°С	40	40
Масса (без принадлежностей)	кг	4,6	4,6
Размеры (Д × Ш × В)	мм	246 × 280 × 586	246 × 280 × 586

### Комплектация

Шланг высокого давления	м	6	6
Пистолет		G 120 Q	G 120 Q
Система подачи чистящего средства		из бачка	из бачка
Режим всасывания воды из открытых источников		–	–
Струйная трубка Multi «3 в 1»		–	–
Струйная трубка Full Control Click Vario Power		■	■
Грязевая фреза		■	■
Комплект для дома (Home Kit)		присп. для очистки поверхн. Т 150, чист. ср-во Patio & Deck (0,5 л)	присп. для очистки поверхн. Т 150, чист. ср-во Patio & Deck (0,5 л)
Комплект для автомобиля (Car Kit)		–	моечная щетка, насадка для пенной чистки, авт. шампунь (0,5 л)
<b>№ для заказа</b>		<b>1.673-426.0</b>	<b>1.673-428.0</b>

■ входит в комплект поставки

# K 2 FULL CONTROL

ТЕХНИКА ДЛЯ НАРУЖНОЙ УБОРКИ



## Оптимальная настройка для решения любых задач

Аппарат K 2 Full Control со струйной трубкой Full Control Click Vario Power, обеспечивающей регулировку и индикацию давления, гарантирует пользователю полный контроль. Производительность по площади достигает 20 м²/ч.



### 1 Струйная трубка Full Control Click Vario Power и грязевая фреза

- 3 ступени давления и режим для нанесения чистящего средства обеспечивают оптимальную обработку любых поверхностей.
- Выбор режимов осуществляется поворотом наконечника трубки Full Control Click Vario Power.
- Ступени давления отображаются пиктограммами, нанесенными на струйные трубки.

### 2 Держатели для принадлежностей, пистолета и кабеля

- Струйные трубки всегда находятся под рукой и быстро закрепляются на корпусе аппарата по окончании работы.

### 3 Телескопическая ручка

- Выдвигается на удобную для пользователя высоту для легкого перемещения аппарата.
- Задвигается в корпус аппарата для его хранения.

### 4 Работа с чистящими средствами

- Всасывающая трубка обеспечивает обработку чистящим средством.
- У аппаратов с комплектом для автомобиля нанесение чистящего средства производится при помощи входящей в комплект поставки насадки для пенной чистки.

# ТЕХНИЧЕСКИЕ ХАРАКТЕРИСТИКИ И КОМПЛЕКТАЦИЯ

## К 2 Full Control

## К 2 Full Control Car

- Струйная трубка Full Control Click Vario Power с указателем режимов
- Выдвижная ручка
- Держатели для струйных трубок

- Струйная трубка Full Control Click Vario Power с указателем режимов
- Выдвижная ручка
- Держатели для струйных трубок

### Технические характеристики

Параметр	Единица измерения	К 2 Full Control	К 2 Full Control Car
Макс. давление	бар / МПа	20–110 / 2–11	20–110 / 2–11
Макс. производительность	л/ч	360	360
Производительность уборки (прим.)	м²/ч	20	20
Потребляемая мощность	кВт	1,4	1,4
Макс. температура воды на входе	°С	40	40
Масса (без принадлежностей)	кг	4,3	4,3
Размеры (Д × Ш × В)	мм	246 × 280 × 586	246 × 280 × 586

### Комплектация

Компонент	Единица измерения	К 2 Full Control	К 2 Full Control Car
Шланг высокого давления	м	4	4
Пистолет		G 120 Q	G 120 Q
Система подачи чистящего средства		всасывающая трубка	насадка для пенной чистки
Режим всасывания воды из открытых источников		–	–
Струйная трубка Multi «3 в 1»		–	–
Струйная трубка Full Control Click Vario Power		■	■
Грязевая фреза		■	■
Комплект для дома (Home Kit)		–	–
Комплект для автомобиля (Car Kit)		–	моющая щетка, насадка для пенной чистки, авт. шампунь (0,5 л)
<b>№ для заказа</b>		<b>1.673-400.0</b>	<b>1.673-408.0</b>

■ входит в комплект поставки

## К 2 Full Control Home

## К 2 Full Control Car & Home

- Струйная трубка Full Control Click Vario Power с указателем режимов
- Выдвижная ручка
- Держатели для струйных трубок

- Струйная трубка Full Control Click Vario Power с указателем режимов
- Выдвижная ручка
- Держатели для струйных трубок

### Технические характеристики

Параметр	Единица измерения	К 2 Full Control Home	К 2 Full Control Car & Home
Макс. давление	бар / МПа	20–110 / 2–11	20–110 / 2–11
Макс. производительность	л/ч	360	360
Производительность уборки (прим.)	м²/ч	20	20
Потребляемая мощность	кВт	1,4	1,4
Макс. температура воды на входе	°С	40	40
Масса (без принадлежностей)	кг	4,3	4,3
Размеры (Д × Ш × В)	мм	246 × 280 × 586	246 × 280 × 586

### Комплектация

Компонент	Единица измерения	К 2 Full Control Home	К 2 Full Control Car & Home
Шланг высокого давления	м	4	4
Пистолет		G 120 Q	G 120 Q
Система подачи чистящего средства		всасывающая трубка	насадка для пенной чистки
Режим всасывания воды из открытых источников		–	–
Струйная трубка Multi «3 в 1»		–	–
Струйная трубка Full Control Click Vario Power		■	■
Грязевая фреза		■	■
Комплект для дома (Home Kit)		присп. для очистки поверхн. Т 150, чист. ср-во Patio & Deck (0,5 л)	присп. для очистки поверхн. Т 150, чист. ср-во Patio & Deck (0,5 л)
Комплект для автомобиля (Car Kit)		–	моющая щетка, насадка для пенной чистки, авт. шампунь (0,5 л)
<b>№ для заказа</b>		<b>1.673-404.0</b>	<b>1.673-406.0</b>

■ входит в комплект поставки



# К 2 КОМПАКТ

ТЕХНИКА ДЛЯ НАРУЖНОЙ УБОРКИ



## Компактность и универсальность

Компактный аппарат класса К 2 прекрасно подходит для устранения в течение времени незначительных загрязнений. Легкий аппарат занимает очень мало места при хранении и снабжен удобной ручкой для переноски. Производительность по площади достигает 20 м²/ч.



### 1 Полный порядок

- Крюк большого размера обеспечивает аккуратное хранение шланга и кабеля на корпусе аппарата.

### 2 Для эффективной очистки

- Аппараты серии К 2 Компакт оснащаются встроенной системой всасывания чистящего средства.

#### К 2 Compact

#### К 2 Compact Car | К 2 Compact Home

#### К 2 Compact Car & Home

- Удобная ручка для переноски
- Держатели для струйных трубок

- Удобная ручка для переноски
- Держатели для струйных трубок

- Удобная ручка для переноски
- Держатели для струйных трубок

Технические характеристики		К 2 Compact	К 2 Compact Car   К 2 Compact Home	К 2 Compact Car & Home
Макс. давление	бар / МПа	110 / 11	110 / 11	110 / 11
Макс. производительность	л/ч	360	360	360
Производительность уборки (прим.)	м²/ч	20	20	20
Потребляемая мощность	кВт	1,4	1,4	1,4
Макс. температура воды на входе	°С	40	40	40
Масса (без принадлежностей)	кг	4,0	4,0	4,0
Размеры (Д × Ш × В)	мм	175,9 × 279,8 × 443	175,9 × 279,8 × 443	175,9 × 279,8 × 443
Комплектация		К 2 Compact	К 2 Compact Car   К 2 Compact Home	К 2 Compact Car & Home
Шланг высокого давления	м	4	4	4
Пистолет		стандартный (Quick Connect)	стандартный (Quick Connect)	стандартный (Quick Connect)
Система подачи чистящего средства		всасывающая трубка	насадка для пенной чистки   всасывающая трубка	насадка для пенной чистки
Режим всасывания воды из открытых источников		–	–	–
Струйная трубка Multi «3 в 1»		–	–	–
1-позиционная струйная трубка		■	■	■
Трубка Vario Power		–	–	–
Грязевая фреза		■	■	■
Комплект для дома (Home Kit)		–	–   присп. для очистки поверхн. Т 150, чист. ср-во Patio & Deck (0,5 л)	присп. для очистки поверхн. Т 150, чист. ср-во Patio & Deck (0,5 л)
Комплект для автомобиля (Car Kit)		–	моющая щетка, насадка для пенной чистки, авт. шампунь (0,5 л)   –	моющая щетка, насадка для пенной чистки, авт. шампунь (0,5 л)
№ для заказа		1.673-121.0	1.673-123.0   -124.0	1.673-130.0

■ входит в комплект поставки







## АППАРАТЫ С БЕНЗИНОВЫМ ДВИГАТЕЛЕМ: В РАСЧЕТЕ НА ИНДИВИДУАЛЬНЫЕ ЗАПРОСЫ

Максимум свободы: аппаратам серии G вообще не требуется электричество. Автономность обеспечивают мощные бензиновые двигатели. Благодаря прочной раме и большим колесам аппараты серии G подходят и для работы в сложных условиях. Они идеальны, например, для очистки грузовых автомобилей, прицепов, яхт, пандусов и т. д.



### Серия аппаратов с бензиновыми двигателями

Полная автономность: аппараты высокого давления, оснащаемые двигателями внутреннего сгорания, обладают превосходными параметрами производительности, не зависят от электросети и обеспечивают выполнение уборочных работ в любых местах. Не обязательно и наличие водопровода – предусмотренный в аппарате режим всасывания позволяет использовать воду из бочки, канистры или иного резервуара. Прочная рама и большие колеса обеспечивают перемещение по пересеченной местности. Эти аппараты могут эффективно использоваться для решения самых сложных задач – например, для очистки грузовых автомобилей или яхт.

# СЕРИЯ G

## Для удовлетворения индивидуальных запросов



Автономные аппараты серии G не нуждаются в подключении к электросети. Оснащенные мощным бензиновым двигателем, прочной рамой и большими колесами, они прекрасно подходят для решения сложных задач чистки даже в отдаленных от дома местах — например, для очистки грузовых автомобилей, прицепов, лодок или яхт.



### 1 Автономность

- Легко запускаемый мощный бензиновый двигатель обеспечивает работу в местах, не позволяющих подключиться к электросети.

### 2 Инжектор

- Специальный инжектор позволяет аппаратам серии G всасывать чистящее средство и наносить его в режиме низкого давления.

### G 4.10 M

### G 7.10 M

- Держатель для пистолета и подвеска для шланга
- Прочная рама

- Держатель для пистолета и подвеска для шланга
- Пневматические шины для перемещения по бездорожью

#### Технические характеристики

Параметр	Единица	G 4.10 M	G 7.10 M
Макс. давление	бар / МПа	20–120 / 2–12	20–160 / 2–16
Макс. производительность	л/ч	420	470
Макс. температура воды на входе	°C	40	40
Макс. мощность	л.с.	2,8	5,5
Масса (без принадлежностей)	кг	23,9	30,5
Размеры (Д × Ш × В)	мм	400 × 501 × 584	597 × 547 × 620

#### Комплектация

Компонент	Единица	G 4.10 M	G 7.10 M
Шланг высокого давления	м	6	7,5
Пистолет		стандартный (Quick Connect)	стандартный (Quick Connect)
Система подачи чистящего средства		всасывающая трубка	всасывающая трубка
Струйная трубка Vario Power		■	■
Грязевая фреза		■	■
Фильтр тонкой очистки воды		■	■

№ для заказа	1.133-622.0	1.194-701.0
--------------	-------------	-------------

■ входит в комплект поставки



## K 2 BATTERY



### Шире возможности благодаря отсутствию кабеля

Аккумуляторный аппарат высокого давления, способный работать до 17 минут от одного заряда, подходит для решения самых разнообразных задач уборки вокруг дома и на приусадебном участке – в том числе в местах, не позволяющих подключиться к электросети. Он оснащен пистолетом с аналоговым дисплеем. Он оснащен пистолетом с аналоговым дисплеем.

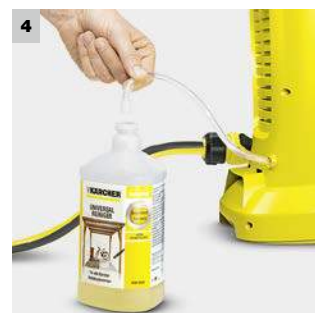

#### 1 Аккумуляторное питание

- Уборка без подключения к электросети.
- Инновационная технология «Real Time»: на дисплее аккумулятора отображается остаточное время работы.
- Совместимость с литий-ионными аккумуляторами Kärcher на платформе 36 В.

#### 2 Пистолет с аналоговым дисплеем

- Отображает выбранный режим работы.
- Отображает включение режима нанесения чистящего средства.

#### 3 Возможность всасывания воды из открытых источников

- Аппарат может эксплуатироваться со всасывающим шлангом Kärcher, что обеспечивает независимость от водопровода.

#### 4 Всасывающая трубка

- Предназначена для подачи чистящего средства.

# ТЕХНИЧЕСКИЕ ХАРАКТЕРИСТИКИ И КОМПЛЕКТАЦИЯ

## K 2 Battery Set

- Аккумуляторное питание
- Пистолет с аналоговым дисплеем

### Технические характеристики

Макс. давление	бар	110
Диапазон давлений		–
Макс. производительность	л/ч	310
Время работы от 1 заряда	мин	17
Время заряда аккумулятора	мин	560
Масса (без принадлежностей)	кг	4,5
Размеры (Д × Ш × В)	мм	241 × 285 × 628

### Комплектация

Аккумулятор	В / Ач	36 В / 5,2 Ач, литий-ионный
1-позиционная струйная трубка		■
Грязевая фреза		■
Зарядное устройство		стандартное
Режим всасывания воды из открытых источников		■
Система подачи чистящего средства		всасывающая трубка
Пистолет		G 120 Q Boost
<b>№ для заказа</b>		<b>1.117-220.0</b>

- входит в комплект поставки

### Принадлежности

Наименование	№ для заказа	Описание
Аккумулятор Li-Ion 36-52	2.445-003.0	Сменный литий-ионный аккумулятор 36 В / 5,2 Ач с инновационной технологией непрерывного контроля состояния заряда и ЖК-дисплеем для его отображения. Подходит ко всем аппаратам Kärcher на аккумуляторной платформе 36 В.
Быстрозарядное устройство 36	2.445-008.0	Обеспечивает быстрый заряд сменных литий-ионных аккумуляторов 36 В / 2,6 Ач (за 45 мин до уровня 80%). Совместимо и с другими аккумуляторами Kärcher на платформе 36 В.

## KHB 5 BATTERY



### Всегда под рукой

Надо лишь подключить водопроводный шланг: инновационный аппарат Kärcher KHB 5 Battery со сменным литий-ионным аккумулятором напряжением 18 В, не требующий подключения к электросети, прекрасно подходит для оперативной промежуточной уборки.



#### 1 Инновационная конструкция

- Аппарат удерживается в руке, что обеспечивает удобство в работе и свободу движений.
- Аппарат занимает минимум места при хранении.

#### 2 Аккумуляторное питание

- Уборка без подключения к электросети.
- Инновационная технология «Real Time»: на дисплее аккумулятора отображается остаточное время работы.
- Совместимость с литий-ионными аккумуляторами Kärcher на платформе 18 В.

#### 3 Эффективность среднего давления

- Преимуществом работы в режиме среднего давления является сочетание высокой эффективности очистки с бережной обработкой поверхностей.
- Специальные 1-позиционная струйная трубка с веерным соплом и роторное сопло обеспечивают очистку объектов, не требующих применения струи высокого давления.

#### 4 Для чистки плоских поверхностей

- Мощная швабра PS 20 Handheld оснащена щеточным брызговиком и может поворачиваться на 90°.
- Швабра прекрасно подходит для очистки небольших поверхностей и лестниц.
- Приобретается отдельно.

# ТЕХНИЧЕСКИЕ ХАРАКТЕРИСТИКИ И КОМПЛЕКТАЦИЯ

## KHB 5 Battery

## KHB 5 Battery Set

- Ручной аппарат среднего давления
- Совместимость со сменными литий-ионными аккумуляторами Kärcher напряжением 18 В

- Ручной аппарат среднего давления
- Со сменным литий-ионным аккумулятором Kärcher 18 В / 2,6 Ач

### Технические характеристики

Макс. давление	бар	24	24
Диапазон давлений		среднее давление	среднее давление
Макс. производительность	л/ч	200	200
Время работы от 1 заряда	мин	–	10
Время заряда аккумулятора	мин	–	290
Масса (без принадлежностей)	кг	2,7	2,7
Размеры (Д × Ш × В)	мм	397 × 132 × 344	397 × 132 × 344

### Комплектация

Аккумулятор	В / Ач	–	18 В / 2,6 Ач, литий-ионный
1-позиционная струйная трубка		■	■
Грязевая фреза		■	■
Зарядное устройство		–	стандартное
Режим всасывания воды из открытых источников		■	■
<b>№ для заказа</b>		<b>1.328-000.0</b>	<b>1.328-100.0</b>

■ входит в комплект поставки

### Принадлежности

Наименование	№ для заказа	Описание
Мощная швабра PS 20 Handheld	2.644-018.0	Является идеальным дополнением к аккумуляторному аппарату среднего давления KHB 5 Battery, позволяющим очищать небольшие поверхности и лестницы.
Аккумулятор Li-Ion 18-26	2.445-000.0	Сменный литий-ионный аккумулятор 18 В/2,6 Ач с инновационной технологией непрерывного контроля состояния заряда и ЖК-дисплеем для его отображения. Подходит ко всем аппаратам Kärcher на аккумуляторной платформе 18 В.
Аккумулятор Li-Ion 18-52	2.445-001.0	Сменный литий-ионный аккумулятор 18 В/5,2 Ач с инновационной технологией непрерывного контроля состояния заряда и ЖК-дисплеем для его отображения. Подходит ко всем аппаратам Kärcher на аккумуляторной платформе 18 В.
Быстрозарядное устройство 18	2.445-004.0	Обеспечивает быстрый заряд сменных литий-ионных аккумуляторов 18 В / 2,6Ач (за 45 мин до уровня 80%). Совместимо и с другими аккумуляторами Kärcher на платформе 18В.



## ПРЕВОСХОДНОЕ ОСНАЩЕНИЕ – ГАРАНТИЯ ПРЕВОСХОДНЫХ РЕЗУЛЬТАТОВ

Широкий ассортимент принадлежностей и чистящих средств Kärcher позволяет решать любые задачи уборки. Различные струйные трубки, щетки, приспособления для очистки поверхностей и принадлежности специального назначения, превосходно дополняющие наши аппараты высокого давления, не оставят никаких шансов даже самым стойким загрязнениям.







**1 Решение для удаления грязи из труднодоступных мест**

Струйная трубка Vario Power Short 360° обеспечивает легкую и тщательную очистку объектов сложной геометрической формы. Благодаря малой длине и поворачивающемуся на 360° соплу трубку можно расположить под оптимальным углом, сводящем к минимуму разбрызгивание воды по сторонам, а для обработки чувствительных поверхностей предусмотрена плавная регулировка давления.

**2 Насадка для пенной чистки Connect 'n' Clean FJ 10 C**

Эта инновационная насадка, формирующая интенсивную пену, прекрасно подходит для мойки автомобилей и мотоциклов, а также и для решения ряда других задач. Она реализуется в комплекте с различными чистящими средствами, причем практичная система быстрой замены позволяет легко чередовать их.

**3 Защита от брызг**

Брызговик позволяет защитить пользователя, находящегося поблизости людей и окружающие предметы от разлетающихся брызг грязной воды. При этом его прозрачный корпус обеспечивает хорошую видимость обрабатываемой поверхности и ее тщательную очистку, а различные адаптеры – быстрое и простое присоединение ко всем прежним и новым струйным трубкам Vario Power, трубке Multi или грязевым фрезам. Брызговик подходит ко всем аппаратам высокого давления Kärcher классов K 2 – K 7.

**4 Мощная щетка WB 150**

Для интенсивной и в то же время бережной очистки: инновационная моечная щетка с 2 вращающимися веерными соплами позволяет тщательно очищать чувствительные поверхности (например, лакированные, стеклянные или полимерные), не разбрызгивая вокруг грязную воду. При этом сочетание усилий струй высокого давления и щетки, вручную прижимаемой к очищаемой поверхности, обеспечивает экономию энергии, воды и времени (до 30%).

**5 Пистолет Full Control Plus и трубка Multi «3 в 1»**

Пистолет Full Control Plus оснащен кнопками, позволяющими легко изменять режимы работы аппарата в зависимости от решаемой задачи и вида обрабатываемой поверхности, и индикатором режимов, гарантирующим пользователю полный контроль. А струйная трубка Multi «3 в 1», формирующая как веерную и роторную струи, так и струю для нанесения чистящего средства, позволяет избежать перерывов в работе, связанных с заменой струйных трубок.

**6 Приспособления для очистки поверхностей T-Racer**

Приспособления серии T-Racer, оснащенные вращающимся кронштейном с двумя соплами, очищают большие площади вдвое быстрее, чем при обработке обычной струйной трубкой. При этом корпус приспособления защищает пользователя и окружающие предметы от брызг воды, а регулировка высоты установки сопел позволяет бережно обрабатывать чувствительные поверхности.

## ВЫСОКОЕ КАЧЕСТВО НА ПУТИ ОТ КРАНА ДО АППАРАТА

ТЕХНИКА ДЛЯ  
НАРУЖНОЙ УБОРКИ



Предлагаемые Kärcher садовые шланги, соединительные элементы, универсальные коннекторы и прочие принадлежности для водоснабжения не только прекрасно подходят для полива, но и оптимально сочетаются с аппаратами высокого давления. Все они отличаются превосходным качеством, долговечностью, удобством в обращении и готовностью к немедленному применению.

		№ для заказа	Описание
<b>Тележки и катушки для шлангов</b>			
Тележка со шлангом 1/2" HT 3.420 (в комплекте)	1	2.645-166.0	Смонтированная тележка для шланга с регулируемой по высоте ручкой для перемещения, угловым соединительным штуцером и рукояткой свободного хода. Складывается для хранения с экономией места. Со шлангом длиной 20 м.
Катушка со шлангом 1/2" «Premium» HR 7.315 (в комплекте)	2	2.645-164.0	Катушка со всем необходимым оснащением для полива. Со съемной катушкой, большим ящиком для принадлежностей и держателем для распылителя с удлиняющей трубкой. Со шлангом длиной 15 м.
<b>Соединители шлангов</b>			
Универсальный коннектор с функцией «Aqua Stop»	3	2.645-192.0	Эргономичный универсальный коннектор с функцией «Aqua Stop».
Универсальный коннектор	4	2.645-191.0	Эргономичный универсальный коннектор.

опция Другие принадлежности Kärcher представлены на последующих страницах.





# ПРИСПОСОБЛЕНИЯ ДЛЯ ОЧИСТКИ ПОВЕРХНОСТЕЙ

ТЕХНИКА ДЛЯ НАРУЖНОЙ УБОРКИ



T-Racer от Kärcher – оптимальные приспособления для быстрой, эффективной и аккуратной очистки любых наружных поверхностей, предусматривающие регулировку высоты установки сопел для бережной обработки различных материалов – от камня до древесины. Треугольная форма корпуса и инновационное сопло для очистки углов позволяют очищать краевые и угловые участки. Все приспособления T-Racer оснащены вращающимся кронштейном с двумя соплами, очищающими большие площади вдвое быстрее, чем при использовании обычной струйной трубки. Эффект подъемной силы, создаваемый вращающимся кронштейном, значительно облегчает перемещение приспособления. А для уборки в углах или очистки лестниц Kärcher предлагает очень удобную «мощную швабру», снабженную стяжкой для сгона грязной воды.

		№ для заказа	Описание
<b>Приспособления для очистки поверхностей</b>			
T-Racer T 450	1	2.643-214.0	Приспособление для эффективной и аккуратной очистки различных плоских поверхностей. С дополнительным мощным соплом для очистки угловых и краевых участков, удобно включаемым педалью, защитной решеткой для очистки гравийных дорожек, регулятором высоты установки сопел для обработки разных материалов и ручкой для чистки вертикальных поверхностей (например, гаражных ворот). Для аппаратов классов К 4–К 7.
T-Racer T 350	2	2.643-252.0	Приспособление для эффективной и аккуратной очистки различных плоских поверхностей. С регулятором высоты установки сопел для обработки разных материалов и ручкой для чистки вертикальных поверхностей (например, гаражных ворот). Для аппаратов классов К 2–К 7.
Мощная швабра PS 40	3	2.643-245.0	Швабра с 3 соплами высокого давления быстро и эффективно удаляет с любых поверхностей стойкие загрязнения. Прекрасно подходит для очистки лестниц, угловых и краевых участков. Со стяжкой для сгона загрязненной воды.
Комплект запасных сопел	4	2.643-338.0	Высококачественные запасные сопла для установки в различные принадлежности Kärcher. Подходят к приспособлениям T-Racer, совместимым с аппаратами высокого давления классов К 2 – К 7 (за исключением модели Т 350), комплекту для промывки труб и водосточных желобов PC 20 (для аппаратов классов К 3 – К 7) и приспособлению для мойки днища автомобиля (для аппаратов классов К 2 – К 5).
Комплект запасных сопел для Т 350	5	2.643-335.0	Высококачественные запасные сопла для установки в приспособление T-Racer T 350, совместимое с аппаратами высокого давления классов К 2–К 7.
Мощная швабра PS 20 Handheld	6	2.644-018.0	Является идеальным дополнением к аккумуляторному аппарату среднего давления KHB 5 Battery, позволяющим очищать небольшие поверхности и лестницы.

■ НОВИНКА ■ входит в комплект поставки □ опция Другие принадлежности Kärcher представлены на последующих страницах.



	1	2	3	4	5	6
K 7 Premium Full Control Plus	<input type="checkbox"/>	<input type="checkbox"/>	<input type="checkbox"/>	<input type="checkbox"/>	<input type="checkbox"/>	
K 7 Premium Full Control Plus Home	<input checked="" type="checkbox"/>	<input type="checkbox"/>	<input type="checkbox"/>	<input type="checkbox"/>	<input type="checkbox"/>	
K 7 Full Control Plus	<input type="checkbox"/>	<input type="checkbox"/>	<input type="checkbox"/>	<input type="checkbox"/>	<input type="checkbox"/>	
K 7 Full Control Plus Home	<input checked="" type="checkbox"/>	<input type="checkbox"/>	<input type="checkbox"/>	<input type="checkbox"/>	<input type="checkbox"/>	
K 7 Compact	<input type="checkbox"/>	<input type="checkbox"/>	<input type="checkbox"/>	<input type="checkbox"/>	<input type="checkbox"/>	
K 7 Compact Car	<input type="checkbox"/>	<input type="checkbox"/>	<input type="checkbox"/>	<input type="checkbox"/>	<input type="checkbox"/>	
K 7 Compact Home	<input checked="" type="checkbox"/>	<input type="checkbox"/>	<input type="checkbox"/>	<input type="checkbox"/>	<input type="checkbox"/>	
K 5 Compact	<input type="checkbox"/>	<input type="checkbox"/>	<input type="checkbox"/>	<input type="checkbox"/>	<input type="checkbox"/>	
K 5 Compact Car	<input type="checkbox"/>	<input type="checkbox"/>	<input type="checkbox"/>	<input type="checkbox"/>	<input type="checkbox"/>	
K 5 Compact Home	<input type="checkbox"/>	<input checked="" type="checkbox"/>	<input type="checkbox"/>	<input type="checkbox"/>	<input type="checkbox"/>	
K 5 Compact Car & Home	<input type="checkbox"/>	<input checked="" type="checkbox"/>	<input type="checkbox"/>	<input type="checkbox"/>	<input type="checkbox"/>	
K 5 Premium Full Control Plus	<input type="checkbox"/>	<input checked="" type="checkbox"/>	<input type="checkbox"/>	<input type="checkbox"/>	<input type="checkbox"/>	
K 5 Premium Full Control Plus Home	<input type="checkbox"/>	<input checked="" type="checkbox"/>	<input type="checkbox"/>	<input type="checkbox"/>	<input type="checkbox"/>	
K 5 Full Control	<input type="checkbox"/>	<input type="checkbox"/>	<input type="checkbox"/>	<input type="checkbox"/>	<input type="checkbox"/>	
K 5 Full Control Home	<input type="checkbox"/>	<input checked="" type="checkbox"/>	<input type="checkbox"/>	<input type="checkbox"/>	<input type="checkbox"/>	
K 4 Premium Full Control	<input type="checkbox"/>	<input checked="" type="checkbox"/>	<input type="checkbox"/>	<input type="checkbox"/>	<input type="checkbox"/>	
K 4 Premium Full Control Home	<input type="checkbox"/>	<input checked="" type="checkbox"/>	<input type="checkbox"/>	<input type="checkbox"/>	<input type="checkbox"/>	
K 4 Full Control	<input type="checkbox"/>	<input type="checkbox"/>	<input type="checkbox"/>	<input type="checkbox"/>	<input type="checkbox"/>	
K 4 Full Control Home	<input type="checkbox"/>	<input checked="" type="checkbox"/>	<input type="checkbox"/>	<input type="checkbox"/>	<input type="checkbox"/>	
K 4 Silent	<input type="checkbox"/>	<input type="checkbox"/>	<input type="checkbox"/>	<input type="checkbox"/>	<input type="checkbox"/>	
K 4 Silent Home	<input type="checkbox"/>	<input checked="" type="checkbox"/>	<input type="checkbox"/>	<input type="checkbox"/>	<input type="checkbox"/>	
K 4 Compact	<input type="checkbox"/>	<input type="checkbox"/>	<input type="checkbox"/>	<input type="checkbox"/>	<input type="checkbox"/>	
K 4 Compact Car	<input type="checkbox"/>	<input type="checkbox"/>	<input type="checkbox"/>	<input type="checkbox"/>	<input type="checkbox"/>	
K 4 Compact Home	<input type="checkbox"/>	<input checked="" type="checkbox"/>	<input type="checkbox"/>	<input type="checkbox"/>	<input type="checkbox"/>	
K 3 Premium Full Control	<input type="checkbox"/>	<input type="checkbox"/>	<input type="checkbox"/>	<input type="checkbox"/>	<input type="checkbox"/>	
K 3 Premium Full Control Home	<input type="checkbox"/>	<input type="checkbox"/>	<input type="checkbox"/>	<input type="checkbox"/>	<input type="checkbox"/>	
K 3 Full Control	<input type="checkbox"/>	<input type="checkbox"/>	<input type="checkbox"/>	<input type="checkbox"/>	<input type="checkbox"/>	
K 3 Full Control Car	<input type="checkbox"/>	<input type="checkbox"/>	<input type="checkbox"/>	<input type="checkbox"/>	<input type="checkbox"/>	
K 3 Full Control Home	<input type="checkbox"/>	<input type="checkbox"/>	<input type="checkbox"/>	<input type="checkbox"/>	<input type="checkbox"/>	
K 3 Full Control Car & Home	<input type="checkbox"/>	<input type="checkbox"/>	<input type="checkbox"/>	<input type="checkbox"/>	<input type="checkbox"/>	
K 2 Premium Full Control	<input type="checkbox"/>	<input type="checkbox"/>	<input type="checkbox"/>	<input type="checkbox"/>	<input type="checkbox"/>	
K 2 Premium Full Control Car	<input type="checkbox"/>	<input type="checkbox"/>	<input type="checkbox"/>	<input type="checkbox"/>	<input type="checkbox"/>	
K 2 Premium Full Control Home	<input type="checkbox"/>	<input type="checkbox"/>	<input type="checkbox"/>	<input type="checkbox"/>	<input type="checkbox"/>	
K 2 Premium Full Control Car & Home	<input type="checkbox"/>	<input type="checkbox"/>	<input type="checkbox"/>	<input type="checkbox"/>	<input type="checkbox"/>	
K 2 Full Control	<input type="checkbox"/>	<input type="checkbox"/>	<input type="checkbox"/>	<input type="checkbox"/>	<input type="checkbox"/>	
K 2 Full Control Car	<input type="checkbox"/>	<input type="checkbox"/>	<input type="checkbox"/>	<input type="checkbox"/>	<input type="checkbox"/>	
K 2 Full Control Home	<input type="checkbox"/>	<input type="checkbox"/>	<input type="checkbox"/>	<input type="checkbox"/>	<input type="checkbox"/>	
K 2 Full Control Car & Home	<input type="checkbox"/>	<input type="checkbox"/>	<input type="checkbox"/>	<input type="checkbox"/>	<input type="checkbox"/>	
K 2 Compact	<input type="checkbox"/>	<input type="checkbox"/>	<input type="checkbox"/>	<input type="checkbox"/>	<input type="checkbox"/>	
K 2 Compact Car	<input type="checkbox"/>	<input type="checkbox"/>	<input type="checkbox"/>	<input type="checkbox"/>	<input type="checkbox"/>	
K 2 Compact Home	<input type="checkbox"/>	<input type="checkbox"/>	<input type="checkbox"/>	<input type="checkbox"/>	<input type="checkbox"/>	
K 2 Compact Car & Home	<input type="checkbox"/>	<input type="checkbox"/>	<input type="checkbox"/>	<input type="checkbox"/>	<input type="checkbox"/>	
G 4.10 M		<input type="checkbox"/>	<input type="checkbox"/>	<input type="checkbox"/>	<input type="checkbox"/>	
G 7.10 M			<input type="checkbox"/>	<input type="checkbox"/>	<input type="checkbox"/>	
K 2 Battery Set					<input type="checkbox"/>	
KHB 5 Battery						<input type="checkbox"/>
KHB 5 Battery Set						<input type="checkbox"/>

## ЩЕТКИ



Поистине революционное решение: WB 150 – первая моечная щетка, использующая всю мощь аппарата высокого давления! Эта мощная щетка быстро, эффективно и бережно очищает любые наружные поверхности. Сочетание усилий струи высокого давления и щетки, вручную прижимаемой к очищаемой поверхности, позволяет экономить энергию, воду и время (до 30%). Щетина щетки пригодна для обработки любых материалов – от стеклянных и пластмассовых поверхностей до чувствительных лакокрасочных покрытий автомобилей или яхт. При этом практичная треугольная форма позволяет без труда очищать даже угловые и краевые участки.

		№ для заказа	Описание
<b>Щетки</b>			
Мощная щетка WB 150	1	2.643-237.0	Щеточная насадка для аккуратной и эффективной очистки чувствительных поверхностей. Сочетание струи высокого давления с щеточной обработкой экономит энергию, воду и до 30 % времени.
Вращающаяся щетка WB 100	2	2.643-236.0	Вращающаяся щетка для очистки любых гладких поверхностей (лакированных, стеклянных или полимерных). Рукоятка с шарниром, плавно перемещаемым в секторе 180°, позволяет очищать труднодоступные места.
Мягкая щетка WB 60	3	2.643-233.0	Щетка с мягкой щетиной для очистки больших поверхностей (например, кузовов автомобилей и жилых прицепов, лодок, зимних садов или рольставней). Большая рабочая ширина (248 мм) обеспечивает быструю очистку.
Щетка для мойки колесных дисков	4	2.643-234.0	Щетка для эффективной очистки колес, в т. ч. их труднодоступных участков. Равномерное распределение воды в секторе 360° обеспечивает превосходную очистку.

■ входит в комплект поставки    □ опция    Другие принадлежности Kärcher представлены на последующих страницах.



	1	2	3	4
K 7 Premium Full Control Plus	<input type="checkbox"/>	<input type="checkbox"/>	<input type="checkbox"/>	<input type="checkbox"/>
K 7 Premium Full Control Plus Home	<input type="checkbox"/>	<input type="checkbox"/>	<input type="checkbox"/>	<input type="checkbox"/>
K 7 Full Control Plus	<input type="checkbox"/>	<input type="checkbox"/>	<input type="checkbox"/>	<input type="checkbox"/>
K 7 Full Control Plus Home	<input type="checkbox"/>	<input type="checkbox"/>	<input type="checkbox"/>	<input type="checkbox"/>
K 7 Compact	<input type="checkbox"/>	<input type="checkbox"/>	<input type="checkbox"/>	<input type="checkbox"/>
K 7 Compact Car	<input checked="" type="checkbox"/>	<input type="checkbox"/>	<input type="checkbox"/>	<input type="checkbox"/>
K 7 Compact Home	<input type="checkbox"/>	<input type="checkbox"/>	<input type="checkbox"/>	<input type="checkbox"/>
K 5 Compact	<input type="checkbox"/>	<input type="checkbox"/>	<input type="checkbox"/>	<input type="checkbox"/>
K 5 Compact Car	<input type="checkbox"/>	<input type="checkbox"/>	<input type="checkbox"/>	<input type="checkbox"/>
K 5 Compact Home	<input type="checkbox"/>	<input type="checkbox"/>	<input type="checkbox"/>	<input type="checkbox"/>
K 5 Compact Car & Home	<input type="checkbox"/>	<input type="checkbox"/>	<input type="checkbox"/>	<input type="checkbox"/>
K 5 Premium Full Control Plus	<input type="checkbox"/>	<input type="checkbox"/>	<input type="checkbox"/>	<input type="checkbox"/>
K 5 Premium Full Control Plus Home	<input type="checkbox"/>	<input type="checkbox"/>	<input type="checkbox"/>	<input type="checkbox"/>
K 5 Full Control	<input type="checkbox"/>	<input type="checkbox"/>	<input type="checkbox"/>	<input type="checkbox"/>
K 5 Full Control Home	<input type="checkbox"/>	<input type="checkbox"/>	<input type="checkbox"/>	<input type="checkbox"/>
K 4 Premium Full Control	<input type="checkbox"/>	<input type="checkbox"/>	<input type="checkbox"/>	<input type="checkbox"/>
K 4 Premium Full Control Home	<input type="checkbox"/>	<input type="checkbox"/>	<input type="checkbox"/>	<input type="checkbox"/>
K 4 Full Control	<input type="checkbox"/>	<input type="checkbox"/>	<input type="checkbox"/>	<input type="checkbox"/>
K 4 Full Control Home	<input type="checkbox"/>	<input type="checkbox"/>	<input type="checkbox"/>	<input type="checkbox"/>
K 4 Silent	<input type="checkbox"/>	<input type="checkbox"/>	<input type="checkbox"/>	<input type="checkbox"/>
K 4 Silent Home	<input type="checkbox"/>	<input type="checkbox"/>	<input type="checkbox"/>	<input type="checkbox"/>
K 4 Compact	<input type="checkbox"/>	<input type="checkbox"/>	<input type="checkbox"/>	<input type="checkbox"/>
K 4 Compact Car	<input type="checkbox"/>	<input type="checkbox"/>	<input type="checkbox"/>	<input type="checkbox"/>
K 4 Compact Home	<input type="checkbox"/>	<input type="checkbox"/>	<input type="checkbox"/>	<input type="checkbox"/>
K 3 Premium Full Control	<input type="checkbox"/>	<input type="checkbox"/>	<input type="checkbox"/>	<input type="checkbox"/>
K 3 Premium Full Control Home	<input type="checkbox"/>	<input type="checkbox"/>	<input type="checkbox"/>	<input type="checkbox"/>
K 3 Full Control	<input type="checkbox"/>	<input type="checkbox"/>	<input type="checkbox"/>	<input type="checkbox"/>
K 3 Full Control Car	<input type="checkbox"/>	<input type="checkbox"/>	<input type="checkbox"/>	<input type="checkbox"/>
K 3 Full Control Home	<input type="checkbox"/>	<input type="checkbox"/>	<input type="checkbox"/>	<input type="checkbox"/>
K 3 Full Control Car & Home	<input type="checkbox"/>	<input type="checkbox"/>	<input type="checkbox"/>	<input type="checkbox"/>
K 2 Premium Full Control	<input type="checkbox"/>	<input type="checkbox"/>	<input type="checkbox"/>	<input type="checkbox"/>
K 2 Premium Full Control Car	<input type="checkbox"/>	<input type="checkbox"/>	<input type="checkbox"/>	<input type="checkbox"/>
K 2 Premium Full Control Home	<input type="checkbox"/>	<input type="checkbox"/>	<input type="checkbox"/>	<input type="checkbox"/>
K 2 Premium Full Control Car & Home	<input type="checkbox"/>	<input type="checkbox"/>	<input type="checkbox"/>	<input type="checkbox"/>
K 2 Full Control	<input type="checkbox"/>	<input type="checkbox"/>	<input type="checkbox"/>	<input type="checkbox"/>
K 2 Full Control Car	<input type="checkbox"/>	<input type="checkbox"/>	<input type="checkbox"/>	<input type="checkbox"/>
K 2 Full Control Home	<input type="checkbox"/>	<input type="checkbox"/>	<input type="checkbox"/>	<input type="checkbox"/>
K 2 Full Control Car & Home	<input type="checkbox"/>	<input type="checkbox"/>	<input type="checkbox"/>	<input type="checkbox"/>
K 2 Compact	<input type="checkbox"/>	<input type="checkbox"/>	<input type="checkbox"/>	<input type="checkbox"/>
K 2 Compact Car	<input type="checkbox"/>	<input type="checkbox"/>	<input type="checkbox"/>	<input type="checkbox"/>
K 2 Compact Home	<input type="checkbox"/>	<input type="checkbox"/>	<input type="checkbox"/>	<input type="checkbox"/>
K 2 Compact Car & Home	<input type="checkbox"/>	<input type="checkbox"/>	<input type="checkbox"/>	<input type="checkbox"/>
G 4.10 M	<input type="checkbox"/>	<input type="checkbox"/>	<input type="checkbox"/>	<input type="checkbox"/>
G 7.10 M	<input type="checkbox"/>	<input type="checkbox"/>	<input type="checkbox"/>	<input type="checkbox"/>
K 2 Battery Set	<input type="checkbox"/>	<input type="checkbox"/>	<input type="checkbox"/>	<input type="checkbox"/>



# СТРУЙНЫЕ И УДЛИНИТЕЛЬНЫЕ ТРУБКИ

ТЕХНИКА ДЛЯ НАРУЖНОЙ УБОРКИ



Kärcher предлагает струйные трубки для решения самых разнообразных задач, например, трубку Multi Power, позволяющую выбирать струи 5 видов, трубку Vario Power Short 360° для удобной очистки угловатых объектов, грязевую фрезу, формирующую вращающуюся точечную струю для устранения стойких загрязнений, или телескопическую трубку регулируемой длины (до 4 м), обеспечивающую эффективную очистку объектов большой высоты.

		№ для заказа	Описание
<b>Струйные трубки</b>			
Телескопическая струйная трубка	1	2.642-347.0	Телескопическая трубка (1,2 – 4 м) для удобной очистки труднодоступных мест. С плечевым ремнем, байонетным замком и интегрированным эргономичным пистолетом. Масса прим. 2 кг.
Брызговик	2	2.642-706.0	Прозрачный брызговик, используемый при выполнении работ с аппаратами высокого давления Kärcher классов K 2 – K 7, защищает пользователя и окружающие предметы от брызг воды (прежде всего при очистке угловых и краевых участков).
Угловая струйная трубка	3	2.638-817.0	Очень длинная (прим. 1 м) изогнутая струйная трубка для удобной чистки труднодоступных мест (например, водосточных желобов крыш или днищ автомобилей).
1-ступенчатая удлинительная трубка	4	2.643-240.0	Удлиняет струйную трубку на 0,4 м. Для эффективной очистки труднодоступных мест. Совместима со всеми принадлежностями Kärcher.
Струйная трубка Vario Power Short 360° VP 180 S, для аппаратов классов K 2 – K 7	5	2.643-254.0	Короткая струйная трубка с плавной регулировкой давления и поворачивающимся в секторе 360° шарниром обеспечивает оптимальную очистку труднодоступных участков объектов, расположенных на близком расстоянии.
Струйная трубка Multi «3 в 1» MJ 180 Full Control, для аппаратов K 7 FC Plus и K 7 Premium FC Plus	6	2.643-907.0	Трубка Multi «3 в 1» сочетает веерное сопло, грязевую фрезу и сопло для нанесения чистящего средства. Выбор необходимой струи осуществляется простым поворотом наконечника трубки, а регулировка давления – при помощи пистолета G 180 Q Full Control Plus.
Струйная трубка Multi «3 в 1» MJ 145 Full Control, для аппаратов K 5 Premium FC Plus	7	2.643-906.0	
Струйная трубка Multi Power MP 180, для аппаратов классов K 6 – K 7	8	2.643-238.0	Трубка Multi Power формирует струи 5 видов: низкого давления (для нанесения чистящего средства), точечную, веерную и роторную высокого давления, а также расширенную веерную меньшего давления. Выбор струи производится поворотом наконечника трубки.
Струйная трубка Multi Power MP 145, для аппаратов классов K 3 – K 5	9	2.643-239.0	
Струйная трубка Vario Power VP 180, для аппаратов класса K 7	10	2.642-726.0	Давление струи (от низкого для нанесения чистящего средства до высокого) плавно регулируется простым поворотом наконечника.
Струйная трубка Vario Power VP 145 Full Control, для аппаратов классов K 4 – K 5	11	2.642-725.0	
Струйная трубка Vario Power VP 120 Full Control, для аппаратов классов K 2 – K 3	12	2.642-724.0	
Грязевая фреза DB 180, для аппаратов класса K 7	13	2.642-729.0	Грязевая фреза с роторным соплом, формирующим вращающуюся точечную струю, эффективно удаляет стойкие загрязнения (например, атмосферные) и очищает поверхности от мха.
Грязевая фреза DB 145 Full Control, для аппаратов классов K 4 – K 5	14	2.642-728.0	
Грязевая фреза DB 120 Full Control, для аппаратов классов K 2 – K 3	15	2.642-727.0	

■ входит в комплект поставки □ опция Другие принадлежности Kärcher представлены на последующих страницах.



# ШЛАНГИ

ТЕХНИКА ДЛЯ  
НАРУЖНОЙ УБОРКИ



В ассортимент принадлежностей Kärcher входят шланги высокого давления, рассчитанные на любые запросы – от запасных до удлинительных, расширяющих радиус действия аппарата. Предлагаются версии с практичными разъемами Quick Connect или обычными резьбовыми соединительными элементами. А специальные комплекты позволяют дооснастить системой Quick Connect аппараты прежних лет выпуска (за исключением лишь моделей с барабаном для шланга).

		№ для заказа	Описание
<b>Запасной шланг высокого давления с защитой от скручивания и системой Quick Connect</b>			
PremiumFlex Anti-Twist H 10 Q	1	2.643-585.0	Инновационный шланг высокого давления PremiumFlex с защитой от образования петель и узлов. Длина 10 м. С разъемами Quick Connect. Для аппаратов классов K 2–K 7. Не подходит для аппаратов с барабаном для шланга и аппаратов серии Full Control классов K 4 – K 7.
<b>Запасные шланги высокого давления (для аппаратов начиная с 2009 г. выпуска с системой Quick Connect)</b>			
Шланг высокого давления H 10 Q с разъемами Quick Connect для аппаратов с барабаном	2	2.643-633.0	Запасной шланг с разъемами Quick Connect для быстрой установки. Для любых аппаратов классов K 4–K 7 с барабаном для шланга (начиная с 2009 г. выпуска). 10 м, 180 бар, 60 °С.
Шланг высокого давления H 9 Q с разъемами Quick Connect	3	2.641-721.0	Запасной шланг для аппаратов классов K 2–K 7 с системой Quick Connect. Для бытовых аппаратов высокого давления Kärcher начиная с 2009 г. выпуска, у которых шланг присоединяется к быстродействующим разъемам пистолета и аппарата. 9 м, 180 бар, 60 °С.
<b>Запасные шланги высокого давления в комплекте (для аппаратов начиная с 1992 г. выпуска)</b>			
Комплект со шлангом высокого давления НК 12	4	2.643-909.0	Комплект для дооснащения аппаратов высокого давления классов K 2 – K 7, включающий шланг высокого давления длиной 12 м, пистолет и адаптер Quick Connect. Для любых аппаратов высокого давления Kärcher с 1992 до 2017 гг. выпуска (кроме аппаратов с барабаном для шланга).
Комплект со шлангом высокого давления НК 7.5	5	2.643-910.0	Комплект для дооснащения аппаратов высокого давления классов K 2 – K 7, включающий шланг высокого давления длиной 7,5 м, пистолет и адаптер Quick Connect. Для любых аппаратов высокого давления Kärcher с 1992 до 2017 гг. выпуска (кроме аппаратов с барабаном для шланга).
Комплект со шлангом высокого давления НК 4	6	2.643-912.0	Комплект принадлежностей, включающий шланг высокого давления длиной 4 м, эргономичный пистолет и адаптер для дооснащения аппарата системой быстроразъемного соединения Quick Connect. Для аппаратов высокого давления Kärcher класса K 2, начиная с 1992 г. выпуска (кроме аппаратов с барабаном для шланга).
Комплект адаптеров для удлинительного шланга	7	2.643-037.0	Два адаптера для присоединения удлинительного шланга с резьбовыми разъемами к аппарату высокого давления с системой Quick Connect (кроме аппаратов с барабаном для шланга).
<b>Удлинительные шланги высокого давления (для аппаратов до 2007 г. выпуска и аппаратов без системы Quick Connect)</b>			
Удлинительный шланг ХН 10	8	2.644-019.0	Удлинительный шланг высокого давления для расширения радиуса действия аппаратов классов K 2–K 7 с резьбовым разъемом (без системы Quick Connect). Высококачественный шланг длиной 10 м с защитой от перегиба и долговечным латунным соединительным элементом. Устанавливается между аппаратом и шлангом высокого давления.
<b>Удлинительный шланг высокого давления (для аппаратов начиная с 2008 г. выпуска с системой Quick Connect)</b>			
Удлинительный шланг ХН 10 Q с разъемами Quick Connect	9	2.641-710.0	Высококачественный удлинительный шланг высокого давления длиной 10 м (НД 8) для расширения радиуса действия аппарата. С длительным сроком службы. Для аппаратов классов K 3–K 7 (с 2008 г. выпуска) и некоторых моделей класса K 2 (с 2010 г.), оснащенных разъемами Quick Connect. Устанавливается между пистолетом и шлангом высокого давления.

опция Другие принадлежности Kärcher представлены на последующих страницах.





## ДЛЯ СПЕЦИАЛЬНЫХ ОБЛАСТЕЙ ПРИМЕНЕНИЯ

ТЕХНИКА ДЛЯ НАРУЖНОЙ УБОРКИ



Возможности аппаратов высокого давления Kärcher поистине неисчерпаемы! Специальные принадлежности позволяют применять их даже для решения таких задач, как, например, гидроабразивная чистка или промывка труб и водосточных желобов. Регулируемый шарнир обеспечивает очистку труднодоступных мест, а при помощи всасывающего шланга с фильтром можно всасывать воду из бочек, прудов или бассейнов.

		№ для заказа	Описание
<b>Принадлежности для специальных областей применения</b>			
Всасывающий шланг SH 5	1	2.643-100.0	Шланг длиной 5 м для питания аппарата водой из альтернативных источников (например, из бочки с дождевой водой). С фильтром, допускающим промывку. Не содержит фталатов и ПВХ, перерабатывается на 90 % и поставляется в экологически чистой упаковке. Для аппаратов классов K 4–K 7.
Насадка для пенной чистки FJ 6	2	2.643-147.0	Насадка для формирования и нанесения интенсивной пены при мойке автомобилей, а также для обработки фасадов, камня и древесины защитными средствами.
Насадка для пенной чистки Connect 'n' Clean FJ 10 C + Ultra Foam Cleaner «3 в 1»	3	2.643-142.0	Насадка для нанесения чистящих средств с системой их быстрой замены. Реализуется в комплекте с различными чистящими средствами.
Насадка для пенной чистки Connect 'n' Clean FJ 10 C + автомобильный шампунь «3 в 1»	4	2.643-144.0	
Комплект для промывки труб и водосточных желобов PC 20 (20 м)	5	2.642-240.0	Комплект для промывки труб и водосточных желобов со шлангом длиной 20 м и промывочной головкой, перемещающейся под действием напора воды, обеспечивает тщательную очистку засоренных желобов, труб или стоков.
Комплект для промывки труб PC 7.5 (7,5 м)	6	2.637-729.0	Комплект с эластичным шлангом длиной 7,5 м для эффективной прочистки засорившихся труб, стояков и стоков.
Комплект для промывки труб PC 15 (15 м)	7	2.637-767.0	Комплект с эластичным шлангом длиной 15 м для эффективной прочистки засорившихся труб, стояков и стоков.
Комплект для гидроабразивной чистки	8	2.638-792.0	Комплект для удаления ржавчины, старой краски и стойких загрязнений с использованием абразивного средства Kärcher.
Регулируемый шарнир	9	2.640-733.0	Шарнир для очистки труднодоступных мест, плавно перемещаемый в секторе 180°. Устанавливается между принадлежностью и пистолетом или удлинительной трубкой.
Органайзер	10	2.641-630.0	Практичный настенный органайзер для хранения принадлежностей Kärcher на виду. С двумя модулями для разных вариантов монтажа. Оберегает моющие щетки от деформации щетины.

опция Другие принадлежности Kärcher представлены на последующих страницах.



# ПРОЧИЕ ПРИНАДЛЕЖНОСТИ, АККУМУЛЯТОРЫ И ЗАРЯДНЫЕ УСТРОЙСТВА

ТЕХНИКА ДЛЯ НАРУЖНОЙ УБОРКИ



Kärcher предлагает обширный ассортимент принадлежностей, позволяющий каждому пользователю легко и эффективно решать самые разнообразные задачи чистки. Например, новый удлиненный пистолет G 180 Q Full Control Plus с разъемом Quick Connect обеспечивает улучшенный контроль при использовании аппаратов серии Full Control Plus – благодаря ЖК-дисплею, отображающему выбранный режим работы, и кнопкам для регулирования давления воды и подачи чистящего средства. Родственная модель пистолета G 180 Q также была удлинена на несколько сантиметров для повышения удобства в работе. А при помощи специального адаптера любые щетки Kärcher могут быть легко присоединены к садовому шлангу, оснащенный быстросоединяющимся коннектором.

		№ для заказа	Описание
<b>Прочие принадлежности</b>			
Пистолет G 180 Q Full Control Plus с разъемом Quick Connect	1	2.643-992.0	Запасной пистолет с кнопками для переключения ступеней давления и регулировки подачи чистящего средства, ЖК-дисплеем и разъемом Quick Connect. Для аппаратов серии Full Control Plus классов K 5 Premium, K 7 и K 7 Premium, начиная с 2017 г. выпуска.
Пистолет G 145 Q Full Control с разъемом Quick Connect	2	2.643-634.0	Запасной пистолет со светодиодным индикатором, позволяющим контролировать установленный режим работы. Для аппаратов серии Full Control классов K 4–K 5.
Пистолет G 180 Q с разъемом Quick Connect	3	2.642-889.0	Удлиненный на 13 см и снабженный разъемом Quick Connect пистолет G 180 Q обеспечивает повышенный комфорт при выполнении работ с аппаратами высокого давления Kärcher.
Пистолет G 160	4	2.641-959.0	Запасной пистолет для любых бытовых аппаратов высокого давления Kärcher классов K 2–K 7, у которых шланг прикрепляется к пистолету зажимом (без системы Quick Connect).
Фильтр для воды	5	2.642-794.0	Фильтр для защиты насоса аппарата высокого давления от частиц грязи, содержащихся в подаваемой на его вход воде.
Адаптер В	6	2.642-893.0	Адаптер для присоединения аппаратов высокого давления с резьбовым разъемом (до 1989 г. выпуска).
Адаптер М	7	2.643-950.0	■ Адаптер для присоединения прежних пистолетов (типов М, 96, 97) и насадок для пенной чистки к новым струйным трубкам. Подходит к бытовым аппаратам высокого давления Kärcher до 2010 г. выпуска.
Адаптер для соединения с садовым шлангом	8	2.640-732.0	Адаптер для присоединения любых моечных щеток Kärcher к садовым шлангам с системой быстросоединяющегося соединения.
Комплект колец круглого сечения	9	2.640-729.0	Комплект для замены колец круглого сечения и заглушек в принадлежностях к аппаратам высокого давления.
<b>Аккумуляторы</b>			
Аккумулятор Li-Ion 18-26	10	2.445-000.0	■ Сменный литий-ионный аккумулятор 18 В/2,6 Ач с инновационной технологией непрерывного контроля состояния заряда и ЖК-дисплеем для его отображения. Подходит ко всем аппаратам Kärcher на аккумуляторной платформе 18 В.
Аккумулятор Li-Ion 18-52	11	2.445-001.0	■ Сменный литий-ионный аккумулятор 18 В/5,2 Ач с инновационной технологией непрерывного контроля состояния заряда и ЖК-дисплеем для его отображения. Подходит ко всем аппаратам Kärcher на аккумуляторной платформе 18 В.
Аккумулятор Li-Ion 36-52	12	2.445-003.0	■ Сменный литий-ионный аккумулятор 36 В/5,2 Ач с инновационной технологией непрерывного контроля состояния заряда и ЖК-дисплеем для его отображения. Подходит ко всем аппаратам Kärcher на аккумуляторной платформе 36 В.
<b>Зарядные устройства</b>			
Быстрозарядное устройство 18	13	2.445-004.0	■ Обеспечивает быстрый заряд сменных литий-ионных аккумуляторов 18 В / 2,6 Ач (за 45 мин до уровня 80%). Совместимо и с другими аккумуляторами Kärcher на платформе 18 В.
Быстрозарядное устройство 36	14	2.445-008.0	■ Обеспечивает быстрый заряд сменных литий-ионных аккумуляторов 36 В / 2,6 Ач (за 45 мин до уровня 80%). Совместимо и с другими аккумуляторами Kärcher на платформе 36 В.

■ НОВИНКА ■ входит в комплект поставки □ опция Чистящие средства Kärcher представлены на последующих страницах.



		K 7 Premium Full Control Plus	K 7 Premium Full Control Plus Home	K 7 Full Control Plus	K 7 Full Control Plus Home	K 7 Compact	K 7 Compact Car	K 7 Compact Home	K 5 Compact	K 5 Compact Car	K 5 Compact Home	K 5 Compact Car & Home	K 5 Premium Full Control Plus	K 5 Premium Full Control Plus Home	K 5 Full Control	K 5 Full Control Home	K 4 Premium Full Control	K 4 Premium Full Control Home	K 4 Full Control	K 4 Full Control Home	K 4 Silent	K 4 Silent Home	K 4 Compact	K 4 Compact Car	K 4 Compact Home	K 3 Premium Full Control	K 3 Premium Full Control Home	K 3 Full Control	K 3 Full Control Car	K 3 Full Control Home	K 3 Full Control Car & Home	K 2 Premium Full Control	K 2 Premium Full Control Car	K 2 Premium Full Control Home	K 2 Premium Full Control Car & Home	K 2 Full Control	K 2 Full Control Car	K 2 Full Control Home	K 2 Full Control Car & Home	K 2 Compact	K 2 Compact Car	K 2 Compact Home	K 2 Compact Car & Home	G 4.10 M	G 7.10 M	K 2 Battery Set	KHB 5 Battery	KHB 5 Battery Set	
1		■	■	■	■								■	■																																			
2															■	■	■	■	■	■																													
3						■	■	■	■	■	■	■									■	■	■	■									□	□	□	□	□	□	□	□	□	□	□	□	□	□	■	■	□
4		Для аппаратов без системы Quick Connect																																															
5		□	□	□	□	□	□	□	□	□	□	□	□	□	□	□	□	□	□	□	□	□	□	□	□	□	□	□	□	□	□	□	□	□	□	□	□	□	□	□	□	□	□	□	□	□	□		
6		Для аппаратов, выпущенных до 1989 г.																																															
7																																												□	□				
8		□	□	□	□	□	□	□	□	□	□	□	□	□	□	□	□	□	□	□	□	□	□	□	□	□	□	□	□	□	□	□	□	□	□	□	□	□	□	□	□	□	□	□	□	□	□	□	□
9		□	□	□	□	□	□	□	□	□	□	□	□	□	□	□	□	□	□	□	□	□	□	□	□	□	□	□	□	□	□	□	□	□	□	□	□	□	□	□	□	□	□	□	□	□	□	□	
10																																																	
11																																																	
12																																																	
13																																																	
14																																																	



# ДЛЯ УБОРКИ ВОКРУГ ДОМА И В САДУ: СРЕДСТВА ДЛЯ ЧИСТКИ И УХОДА ОТ KÄRCHER

Уже более 30 лет Kärcher разрабатывает и производит собственные средства для чистки и ухода, уделяя при этом особое внимание проблемам охраны окружающей среды и ценных природных ресурсов. Наши чистящие средства оптимально сочетаются с техникой Kärcher, что гарантирует не только превосходные результаты чистки, но и экономию времени, воды и энергии. Кроме того, все наши продукты легко разлагаются биологическим путем.







Формула средства для чистки пластмасс обеспечивает защиту полимерных поверхностей и оберегает их от потемнения под действием УФ-излучения.











Формула средства для чистки древесины с компонентами для ухода и защиты от УФ-излучения препятствует потемнению древесины и способствует сохранению ее структуры.



Формула средства для чистки камня замедляет повторное загрязнение и обеспечивает камню защиту от атмосферных воздействий.

Описание продуктов	Применение / дозировка	Размер упаковки	Уп. ед.	№ для заказа / шт.
<b>Универсальные чистящие средства</b>				
 <p><b>Универсальное чистящее средство</b> Интенсивное чистящее средство для применения в аппаратах высокого давления Kärcher. Содержит новый очищающий компонент, легко удаляющий стойкие масляно-жировые и минеральные загрязнения даже при растворении в холодной воде. Может использоваться для выполнения любых работ вокруг дома и в саду, а также для мойки автомобилей.</p>	<p><b>С помощью аппарата высокого давления</b> Присоединить емкость к аппарату, или опустить в нее трубку для всасывания чистящего средства, или перелить его в бачок аппарата. Нанести средство в режиме низкого давления, дать ему немного подействовать и тщательно смыть струей высокого давления.</p>	1 л	6	6.295-753.0
 <p><b>Универсальное чистящее средство</b> Высокоэффективное средство для легкого удаления масляных, жировых и минеральных загрязнений с садовой мебели, автомобилей, фасадов и любых водостойких поверхностей.</p>	<p><b>С помощью аппарата высокого давления или вручную</b> Нанести аппаратом высокого давления или вручную губкой, предварительно разбавив средство в ведре в пропорции 1 : 10. Дать немного подействовать, после чего тщательно смыть.</p>	5 л	1	6.295-357.0
 <p><b>Абразивное средство (в мешке)</b> Мелкозернистое (0,2 – 0,8 мм) средство для бережной гидроабразивной чистки клинкера, кирпича, стали, твердой древесины и бетона. Прекрасно подходит для удаления ржавчины и старой краски.</p>	<p>Для эксплуатации аппарата высокого давления с предлагаемым Kärcher комплектом для гидроабразивной чистки.</p>	25 кг	1	6.280-105.0
<b>Средства для выполнения работ вокруг дома и в саду</b>				
 <p><b>Средство для чистки камня и фасадов «3 в 1»</b> Высокоэффективное средство для чистки каменных поверхностей и фасадов с уникальной формулой «3 в 1», включающей активный очищающий компонент и компоненты для защиты от повторного загрязнения и атмосферных воздействий. Гарантирует одновременные очистку, уход и защиту. Может использоваться для обработки любых каменных стен, террас и фасадов.</p>	<p><b>С помощью аппарата высокого давления</b> Присоединить емкость к аппарату, или опустить в нее трубку для всасывания чистящего средства, или перелить его в бачок аппарата. Нанести средство в режиме низкого давления, дать ему немного подействовать и тщательно смыть струей высокого давления. Повторное нанесение усиливает защитное действие.</p>	1 л	6	6.295-765.0



Описание продуктов	Применение / дозировка	Размер упаковки	Уп. ед.	№ для заказа / шт.
 <p><b>Средство для чистки камня и фасадов</b> Легко удаляет сажу, пыль, масляно-жировые и атмосферные загрязнения с каменных и алюминиевых фасадов, каменных террас и прочих каменных поверхностей.</p>	<p><b>С помощью аппарата высокого давления или вручную</b> Нанести аппаратом высокого давления или вручную губкой, предварительно разбавив средство в ведре в пропорции 1 : 10. Дать немного подействовать, после чего тщательно смыть.</p>	5 л	1	6.295-359.0
 <p><b>Средство для чистки древесины «3 в 1»</b> Высокоэффективное средство для чистки древесины с уникальной формулой «3 в 1», включающей не только активный очищающий компонент, но и компоненты для интенсивного ухода и защиты от УФ-излучения. Гарантирует одновременные очистку, уход и защиту. Подходит для очистки любых обработанных и необработанных деревянных поверхностей на открытом воздухе.</p>	<p><b>С помощью аппарата высокого давления</b> Присоединить емкость к аппарату, или опустить в нее трубку для всасывания чистящего средства, или перелить его в бачок аппарата. Нанести средство в режиме низкого давления, дать ему немного подействовать и тщательно смыть струей высокого давления. Повторное нанесение усиливает защитное действие.</p>	1 л	6	6.295-757.0
 <p><b>Средство для чистки древесины</b> Подходит для очистки любых обработанных или необработанных водостойких деревянных поверхностей, например, садовой мебели, деревянных полов и террас. Обеспечивает исключительно бережную очистку.</p>	<p><b>С помощью аппарата высокого давления или вручную</b> Нанести аппаратом высокого давления или вручную губкой, предварительно разбавив средство в ведре в пропорции 1 : 10. Дать немного подействовать, после чего тщательно смыть.</p>	5 л	1	6.295-361.0
 <p><b>Средство для чистки пластмасс «3 в 1»</b> Высокоэффективное средство для чистки пластмасс с уникальной формулой «3 в 1», включающей активный очищающий компонент и компоненты для защиты материала и предотвращения его выцветания. Гарантирует одновременные очистку, уход и защиту. Может применяться для чистки садовой мебели, пластиковых оконных рам и других полимерных поверхностей.</p>	<p><b>С помощью аппарата высокого давления</b> Присоединить емкость к аппарату, или опустить в нее трубку для всасывания чистящего средства, или перелить его в бачок аппарата. Нанести средство в режиме низкого давления, дать ему немного подействовать и тщательно смыть струей высокого давления. Повторное нанесение усиливает защитное действие.</p>	1 л	6	6.295-758.0
 <p><b>Средство для чистки пластмасс</b> Для тщательной очистки садовой мебели, садового инвентаря, пластиковых оконных рам и других полимерных поверхностей. Обеспечивает исключительно бережную очистку.</p>	<p><b>С помощью аппарата высокого давления или вручную</b> Нанести аппаратом высокого давления или вручную губкой, предварительно разбавив средство в ведре в пропорции 1 : 10. Дать немного подействовать, после чего тщательно смыть.</p>	5 л	1	6.295-358.0
 <p><b>Glass Finisher «3 в 1»</b> Для экономии времени и сил: средство для очистки стекол Glass Finisher «3 в 1» не оставляет на их поверхностях полос и разводов и гарантирует долгое сохранение чистоты. Прекрасно подходит для очистки больших стеклянных поверхностей (например, окон зимних садов или стеклянных фасадов). Формула средства препятствует повторному загрязнению и не оказывает негативного воздействия на стекла с покрытиями.</p>	<p><b>С помощью аппарата высокого давления</b> Предварительно при помощи аппарата высокого давления, оснащенного моечной щеткой, очистить поверхность стекла универсальным чистящим средством, после чего смыть его струей высокого давления. Нанести средство Glass Finisher при помощи аппарата высокого давления, затем смыть его струей высокого давления и дать поверхности высохнуть.</p>	1 л	6	6.295-474.0
 <p><b>Patio &amp; Deck (концентрат)</b> Концентрированное средство Patio &amp; Deck для бережной чистки балконов и террас (деревянных и каменных). Удаляет масляно-жировые, атмосферные загрязнения и копоть. Разбавляется для получения 5 л рабочего раствора.</p>	<p><b>С помощью аппарата высокого давления</b> Для получения 5 л готового к применению средства для чистки террас смешать 0,5 л концентрата с 4,5 л водопроводной воды (1 : 9). Наносить при помощи аппарата высокого давления в режиме низкого давления или с использованием насадки для пенной чистки. <b>Вручную</b> Смешать 150 мл концентрата с 5 л водопроводной воды.</p>	500 мл	8	6.295-842.0
 <p><b>Пульверизатор</b> Предлагаемый Kärcher напорный пульверизатор позволяет легко наносить средства для чистки и ухода. Предусмотрена плавная регулировка интенсивности струи и угла распыления.</p>	<p><b>Вручную</b> Залить средство для чистки или ухода, насосом создать в баллоне давление, отрегулировать струю и нанести средство.</p>	1 л	3	6.394-374.0

# ШЛАГБАУМ ДЛЯ ЛЮБОЙ ГРЯЗИ: ПРОДУКТЫ ДЛЯ МОЙКИ АВТОМОБИЛЕЙ И УХОДА ЗА НИМИ

Kärcher предлагает широкий спектр продуктов, позволяющих эффективно очищать автомобили и мотоциклы. Чистящие средства, оптимально сочетающиеся с аппаратами высокого давления Kärcher, в комбинации с подходящими принадлежностями удаляют самые стойкие загрязнения с экономией времени, сил и воды. Регулярное использование наших специальных продуктов гарантирует безупречный блеск и способствует продлению срока службы обрабатываемых материалов.







Тщательное удаление дорожных загрязнений при помощи автомобильного шампуня с формулой «3 в 1», обеспечивающей быстрое высыхание и безупречный блеск.







Легкое и бережное устранение стойких загрязнений.



Универсальное средство для мойки двухколесных транспортных средств с гелеобразной формулой хорошо удерживается на поверхностях и позволяет очищать не только мотоциклы, но и велосипеды.

Описание продуктов	Применение / дозировка	Размер упаковки	Уп. ед.	№ для заказа / шт.
<b>Средства для ухода за автомобилями</b>				
 <p><b>Автомобильный шампунь «3 в 1»</b> Высокоэффективный шампунь с уникальной формулой «3 в 1», включающей активный очищающий компонент и компоненты для быстрой сушки поверхностей и придания им блеска. Гарантирует одновременную очистку, уход и защиту. Обеспечивает бережную мойку любых автомобилей.</p>	<p><b>С помощью аппарата высокого давления</b> Присоединить емкость к аппарату, или опустить в нее трубку для всасывания чистящего средства, или перелить его в бачок аппарата. Нанести средство в режиме низкого давления, дать ему немного подействовать и тщательно смыть струей высокого давления. Повторное нанесение повышает эффективность ухода.</p>	1 л	6	6.295-750.0
 <p><b>Автомобильный шампунь</b> Слабощелочное пенообразующее средство для тщательной очистки автомобилей. Безопасно для окружающей среды, не повреждает лакированные и пластиковые поверхности.</p>	<p><b>С помощью аппарата высокого давления или вручную</b> Нанести аппаратом высокого давления или вручную губкой, предварительно разбавив средство в ведре в пропорции 1 : 10. Дать немного подействовать, после чего тщательно смыть.</p>	5 л	1	6.294-029.0
 <p><b>Автомобильный шампунь (концентрат)</b> Концентрированное средство для бережной мойки автомобилей. Удаляет масла, смазки, дорожные загрязнения и противогололедные реагенты с лаковых покрытий автомобилей, а также стеклянных, полимерных и хромированных деталей. Разбавляется для получения 5 л рабочего раствора.</p>	<p><b>С помощью аппарата высокого давления</b> Для получения 5 л готового к применению шампуня смешать 0,5 л концентрата с 4,5 л водопроводной воды (1 : 9). Наносить при помощи аппарата высокого давления в режиме низкого давления или с использованием насадки для пенной чистки. <b>Вручную</b> Смешать 150 мл концентрата с 5 л водопроводной воды.</p>	500 мл	8	6.295-843.0
 <p><b>Ultra Foam Cleaner «3 в 1»</b> Средство с интенсивным пенообразованием содержит новый активный очищающий компонент, легко и быстро удаляющий с транспортных средств масла, смазки и все типичные дорожные загрязнения. Не содержит фосфатов, не повреждает обрабатываемые материалы.</p>	<p><b>При помощи насадки для пенной чистки</b> Залить средство в баллон насадки или присоединить емкость к разъему Connect 'n' Clean, установить дозировку в зависимости от загрязненности и нанести при помощи аппарата высокого давления. Дать средству немного подействовать, обработать поверхности щеткой и промыть их затем струей высокого давления. Не допускать высыхания средства на очищаемой поверхности!</p>	1 л	6	6.295-743.0

	Описание продуктов	Применение / дозировка	Размер упаковки	Уп. ед.	№ для заказа / шт.
	<p><b>Средство для чистки колесных дисков «3 в 1»</b> Очищает любые стальные и легкосплавные диски от продуктов износа тормозных накладок, противогололедных реагентов и прочих дорожных загрязнений. С эффектом изменения цвета, сигнализирующего об истечении необходимого времени воздействия. Удобно в применении благодаря высокоэффективной гелеобразной формуле.</p>	<p><b>Вручную</b> Нанести средство на сухие холодные диски и оставить до приобретения красного оттенка. После этого тщательно смыть струей высокого давления. Не очищать средством горячие детали!</p>	500 мл	8	6.295-760.0
	<p><b>Средство для удаления следов насекомых «3 в 1»</b> Бережно удаляет следы насекомых с лакового покрытия, решетки радиатора, зеркал заднего вида, стекол и пластмассовых деталей.</p>	<p><b>Вручную</b> Нанести средство без разбавления на подлежащую очистке поверхность и дать ему подействовать, после чего смыть чистой водой.</p>	500 мл	8	6.295-761.0
	<p><b>Гель для очистки стекол «3 в 1»</b> Средство для ручной очистки стекол, зеркал и других блестящих водостойких поверхностей. Надежно устраняет даже масляно-жировые загрязнения. Очень удобно в применении благодаря гелеобразной формуле, исключающей стекание средства с вертикальных поверхностей.</p>	<p><b>Вручную</b> Разбрызгиванием нанести средство на поверхность, равномерно распределить по ней салфеткой и в заключение протереть дочиستا.</p>	500 мл	8	6.295-762.0
	<p><b>Средство для мойки двухколесных транспортных средств «3 в 1»</b> Средство для мойки мотоциклов, мотороллеров или велосипедов бережно и эффективно удаляет с них продукты износа шин, дорожную грязь, масляные и прочие загрязнения. Удобно в применении благодаря гелеобразной формуле.</p>	<p><b>Вручную</b> Нанести средство на сухой и холодный мотоцикл и оставить на 3 – 5 мин для воздействия, после чего тщательно смыть его. Не очищать средством горячие детали!</p>	500 мл	8	6.295-763.0



## БЫСТРОЕ НАВЕДЕНИЕ ЧИСТОТЫ – ВЕЗДЕ И В ЛЮБОЕ ВРЕМЯ

Теперь Kärcher предлагает и мобильные решения для тех, кто предъявляет высокие требования к чистоте даже во время путешествий или отдыха на природе. Новые портативные мойки прекрасно подходят, например, для очистки велосипедов или туристической обуви. Они компактны, легки в транспортировке и мгновенно подготавливаются к работе – где бы и когда бы они ни потребовались.







### 1 Широкие возможности

От туристических ботинок до детских колясок: все то, что загрязняется в пути, может быть быстро и легко очищено – хотя бы для того, чтобы оставались чистыми салон и багажник автомобиля. Впрочем, портативная мойка является универсальным автономным решением и для тех случаев, когда нет возможности подключиться к водопроводу и электросети.

### 2 Эффективная и бережная очистка

Струя воды низкого давления позволяет очищать чувствительные объекты (например, подшипники и другие детали велосипедов), не опасаясь их повреждения.

### 3 Обширный выбор принадлежностей

Специальные контейнеры с принадлежностями гарантируют оптимальное решение различных задач чистки. Для обеспечения компактности при транспортировке контейнеры легко прикрепляются к портативной мойке.

### 4 Если требуется много воды

Для решения задач, требующих большого расхода воды, портативная мойка может работать со всасывающим шлангом, позволяющим отбирать воду из альтернативных источников, например, колодца или канистры.

### 5 Бережная мойка собак

Подходящая насадка, формирующая мягкую душевую струю, позволяет без проблем очищать собачьи лапы. Благодаря низкому давлению струи и ее конической форме животные не испытывают дискомфорта от мойки.

# ПОРТАТИВНАЯ МОЙКА



## Уникальное сочетание автономности и компактности

Исключительно компактная мойка с интегрированными аккумулятором и баком для воды очень удобна в транспортировке и хранении. Она может использоваться для решения самых разнообразных задач чистки в местах, не позволяющих подключиться к электросети и водопроводу.



### 1 Компактная конструкция

- Удобное хранение пистолета и спирального шланга под съемным баком для воды.
- Удобство транспортировки и хранение с экономией места.



### 2 Встроенный литий-ионный аккумулятор

- Автономное применение благодаря независимости от электросети.
- Емкости аккумулятора достаточно для неоднократного применения аппарата без подзаряда. Предусмотрена светодиодная сигнализация низкого уровня заряда.



### 3 Эффективная и бережная мойка низким давлением

- Преимуществом мойки в режиме низкого давления является тщательная очистка без риска повреждения материалов.
- Стандартная насадка с веерным соплом обеспечивает высокую производительность очистки. Насадка с конической формой струи позволяет очищать чувствительные объекты или мыть собачьи лапы.



### 4 Разнообразие принадлежностей

- Дополнительные принадлежности расширяют возможности портативной мойки, обеспечивая оптимальное решение различных задач чистки.
- Путешественникам, велосипедистам и владельцам домашних животных предлагаются специальные комплекты принадлежностей, размещаемые в практичных контейнерах, легко присоединяемых к аппарату. Все принадлежности могут быть приобретены и по отдельности.

# ТЕХНИЧЕСКИЕ ХАРАКТЕРИСТИКИ И КОМПЛЕКТАЦИЯ

## Портативная мойка ОС 3

- Очень компактный, удобный в транспортировке и хранении аппарат
- Автономность благодаря встроенному аккумулятору и съемному баку для воды

### Технические характеристики

Диапазон давлений		низкое давление
Расход воды	л/мин	2
Время работы от 1 заряда	мин	15
Время заряда аккумулятора	мин	180
Масса (без принадлежностей)	кг	2,1
Размеры (Д × Ш × В)	мм	277 × 234 × 201

### Комплектация

Бак для воды	л	4
Литий-ионный аккумулятор		■
Спиральный шланг	м	2,8
Веерная насадка и фильтр		■
Зарядный кабель		■
Контейнер для принадлежностей		–
Универсальная щетка		–
Средство для мойки велосипедов		–
Микроволоконная салфетка		–
Всасывающий шланг		–
Насадка с коническим соплом, щетка для чистки шерсти, салфетка для высушивания шерсти		–
<b>№ для заказа</b>		<b>1.680-000.0</b>

■ входит в комплект поставки

### Портативная мойка ОС 3 с комплектом для путешествий

### Портативная мойка ОС 3 с комплектом для очистки велосипедов

### Портативная мойка ОС 3 с комплектом для очистки животных

- Очень компактный, удобный в транспортировке и хранении аппарат
- С оптимальными принадлежностями для очистки дорожного инвентаря в практичном, пристыковываемом к аппарату контейнере
- Очень компактный, удобный в транспортировке и хранении аппарат
- С оптимальными принадлежностями для мойки велосипедов в практичном, пристыковываемом к аппарату контейнере
- Очень компактный, удобный в транспортировке и хранении аппарат
- С оптимальными принадлежностями для бережной мойки домашних животных в практичном, пристыковываемом к аппарату контейнере

### Технические характеристики

Диапазон давлений		низкое давление	низкое давление	низкое давление
Расход воды	л/мин	2	2	2
Время работы от 1 заряда	мин	15	15	15
Время заряда аккумулятора	мин	180	180	180
Масса (без принадлежностей)	кг	2,1	2,1	2,1
Размеры (Д × Ш × В)	мм	277 × 234 × 201	277 × 234 × 201	277 × 234 × 201

### Комплектация

Бак для воды	л	4	4	4
Литий-ионный аккумулятор		■	■	■
Спиральный шланг	м	2,8	2,8	2,8
Веерная насадка и фильтр		■	■	■
Зарядный кабель		■	■	■
Контейнер для принадлежностей		■	■	■
Универсальная щетка		■	■	–
Средство для мойки велосипедов		–	■	–
Микроволоконная салфетка		■	■	–
Всасывающий шланг		■	–	–
Насадка с коническим соплом, щетка для чистки шерсти, салфетка для высушивания шерсти		–	–	■
<b>№ для заказа</b>		<b>1.680-002.0</b>	<b>1.680-003.0</b>	<b>1.680-004.0</b>

■ входит в комплект поставки



## ПРИНАДЛЕЖНОСТИ ДЛЯ РАСШИРЕНИЯ СПЕКТРА РЕШАЕМЫХ ЗАДАЧ

Возможности универсальной портативной мойки Kärcher могут быть расширены за счет использования различных дополнительных принадлежностей. Для нее можно отдельно приобрести специальные комплекты принадлежностей, адресованные велосипедистам, любителям путешествий и владельцам домашних животных.







**1 Моечная щетка**

Присоединяемая к пистолету щетка обеспечивает удаление стойких загрязнений и смывание грязи.

**2 Для увеличения расхода воды**

Для отбора воды из колодца, канистры или другого альтернативного источника к портативной мойке может быть присоединен всасывающий шланг.

**3 Оптимальная насадка**

Насадка для деликатной мойки собак и других домашних животных формирует мягкую душевую струю конической формы.

**4 Автомобильный адаптер**

Адаптер позволяет эксплуатировать портативную мойку, подключив ее к аккумуляторной батарее автомобиля.

**5 Микроволоконная салфетка для сушки**

Высококачественная мягкая салфетка из микроволокна позволяет высушивать очищенные предметы перед их укладкой в автомобиль.

**6 Щетка для шерсти животных**

При помощи этой щетки можно бережно вычесывать грязь из шерсти собак.

**7 Комплекты принадлежностей**

Предлагаются три специальных комплекта принадлежностей – для путешественников, велосипедистов и владельцев домашних животных. Комплекты поставляются упакованными в контейнеры.

**8 Контейнер для принадлежностей**

Контейнер для хранения входит в комплектацию каждого комплекта принадлежностей. Контейнер может при помощи защелок присоединяться к нижней части портативной мойки.

# ШИРОКИЙ ВЫБОР ПРИНАДЛЕЖНОСТЕЙ ДЛЯ РЕШЕНИЯ РАЗЛИЧНЫХ ЗАДАЧ

ТЕХНИКА ДЛЯ НАРУЖНОЙ УБОРКИ



Универсальная портативная мойка может быть дополнена как отдельными принадлежностями для решения тех или иных задач, так и комплектами принадлежностей в практичных контейнерах для хранения и транспортировки. Предлагаются специализированные комплекты для любителей путешествий, велосипедистов и владельцев домашних животных.

		№ для заказа	Описание
<b>Принадлежности для портативных моек</b>			
Автомобильный адаптер	1	2.643-876.0	■ Удобное решение для автовладельцев: адаптер для питания портативной мойки от бортовой сети автомобиля.
Контейнер с принадлежностями для путешественников	2	2.643-857.0	Этот комплект принадлежностей, обеспечивающих легкую и тщательную очистку различного дорожного инвентаря, прекрасно подходит для тех, кто проводит много времени в дороге.
Контейнер с принадлежностями для велосипедистов	3	2.643-858.0	Этот комплект принадлежностей обеспечивает оптимальную очистку велосипедов и сопутствующего инвентаря.
Контейнер с принадлежностями для владельцев домашних животных	4	2.643-859.0	Этот комплект принадлежностей предназначен специально для бережной мойки животных (в частности, для мойки собачьих лап).
Универсальная щетка	5	2.643-870.0	Универсальная щетка, присоединяемая к пистолету аппарата, эффективно удаляет стойкие загрязнения, не повреждая обрабатываемые поверхности.
Всасывающий шланг	6	2.643-871.0	Всасывающий шланг присоединяется к портативной мойке в целях отбора воды из колодцев, канистр и прочих емкостей.
Насадка с коническим соплом	7	2.643-875.0	Насадка для быстрой и легкой мойки домашних животных, присоединяемая к пистолету аппарата, формирует мягкую душевую струю.
Микроволоконная салфетка	8	2.643-872.0	Высококачественная мягкая салфетка из микроволокна позволяет высушивать очищенные предметы перед их укладкой на хранение или в автомобиль.
Салфетка для высушивания шерсти	9	2.643-873.0	Специальная салфетка из микроволокна для высушивания шерсти собак впитывает большой объем воды и препятствует образованию неприятного запаха.
Щетка для чистки шерсти	10	2.643-874.0	Эта щетка позволяет тщательно удалять грязь из шерсти домашних животных.

■ НОВИНКА ■ входит в комплект поставки □ опция



		OC 3	OC 3 с комплектом для путешественный	OC 3 с комплектом для очистки велосипедов	OC 3 с комплектом для очистки животных
	1	<input type="checkbox"/>	<input type="checkbox"/>	<input type="checkbox"/>	<input type="checkbox"/>
	2	<input type="checkbox"/>	<input checked="" type="checkbox"/>	<input type="checkbox"/>	<input type="checkbox"/>
	3	<input type="checkbox"/>	<input type="checkbox"/>	<input checked="" type="checkbox"/>	<input type="checkbox"/>
	4	<input type="checkbox"/>	<input type="checkbox"/>	<input type="checkbox"/>	<input checked="" type="checkbox"/>
	5	<input type="checkbox"/>	<input type="checkbox"/>	<input type="checkbox"/>	<input type="checkbox"/>
	6	<input type="checkbox"/>	<input type="checkbox"/>	<input type="checkbox"/>	<input type="checkbox"/>
	7	<input type="checkbox"/>	<input type="checkbox"/>	<input type="checkbox"/>	<input type="checkbox"/>
	8	<input type="checkbox"/>	<input type="checkbox"/>	<input type="checkbox"/>	<input type="checkbox"/>
	9	<input type="checkbox"/>	<input type="checkbox"/>	<input type="checkbox"/>	<input type="checkbox"/>
	10	<input type="checkbox"/>	<input type="checkbox"/>	<input type="checkbox"/>	<input type="checkbox"/>



## ПЯТИКРАТНОЕ УСКОРЕНИЕ УБОРКИ

Пора забыть о метле – ведь есть гораздо более удобный способ подметания! Подметальные машины Kärcher быстро и тщательно очистят тротуары, въезды в гаражи или террасы от любого мусора. Любые наружные территории предстанут взору в новом блеске – без усилий и утомительных наклонов!





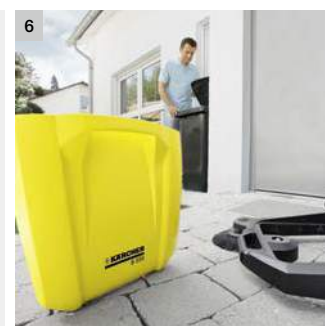

### 1 Гораздо быстрее – благодаря Kärcher

Наши подметальные машины значительно сокращают затраты времени – до 5 раз в сравнении с использованием метлы и совка! При этом уборка осуществляется с радостью – легко и без всяких усилий.

### 2 Полная чистота

Длинная щетина боковых щеток наших подметальных машин обеспечивает подметание вплотную к бордюрам или стенам.

### 3 Удобная утилизация мусора

В процессе уборки мусор собирается в бункере, который затем легко снимается и опустошается без контакта с грязью.

### 4 Удобство работы и хранения

Эргономичные рукоятки подметальных машин подгоняются под рост пользователя и полностью складываются для хранения.

### 5 Практично и компактно

Для помещения любой подметальной машины на хранение достаточно нескольких секунд: надо лишь сложить рукоятку и установить машину в вертикальном положении, сводящем к минимуму занимаемую ею площадь.

### 6 Высокая устойчивость

Конструкция бункера позволяет легко снимать его и устанавливать в вертикальном положении.

# ПОДМЕТАЛЬНЫЕ МАШИНЫ



## Проворнее любой метлы

Трудно поверить, что можно подметать с удовольствием? Но это действительно так: при помощи подметальной машины Kärcher тротуары и дороги, въезды и дворы очищаются в пять раз быстрее, чем с использованием метлы и совка. При этом мусор сразу же собирается в бункер машины. Современный подход к уборке: легко, быстро и чисто!



### 1 Две пары боковых щеток (S 650 2-in-1)

- Стандартные боковые щетки для сбора сухого мусора и боковые щетки с более жесткой щетиной для подметания влажного мусора.
- Две боковые щетки расширяют функциональные возможности машины. Их длинная щетина обеспечивает подметание вплотную к бордюрам или стенам.



### 2 Отсутствие контакта с грязью

- Щетки направляют мусор в бункер, что исключает его разнесение ветром.
- Разгрузка собранного мусора производится легко и без контакта с ним.



### 3 Хранение с экономией места

- Подметальная машина со сложенной рукояткой может быть установлена вертикально, что сводит к минимуму занимаемую ею площадь.



### 4 Регулируемая эргономичная рукоятка

- Теплоизоляционная оболочка рукоятки позволяет комфортно выполнять работы в любую погоду.
- Уборка без переутомления обеспечивается регулировкой высоты рукоятки (выдвигаемой и фиксируемой в 2 угловых положениях).

# ТЕХНИЧЕСКИЕ ХАРАКТЕРИСТИКИ И КОМПЛЕКТАЦИЯ

	S 650 2-in-1	S 650 Plus	S 650
	<ul style="list-style-type: none"> <li>■ 2 боковые щетки для сухого мусора и 2 боковые щетки для влажного мусора</li> <li>■ Удобный бункер, устойчивый в вертикальном положении</li> <li>■ Регулируемая эргономичная рукоятка</li> </ul>	<ul style="list-style-type: none"> <li>■ 2 боковые щетки и щипцы для ручного сбора мусора</li> <li>■ Удобный бункер, устойчивый в вертикальном положении</li> <li>■ Регулируемая эргономичная рукоятка</li> </ul>	<ul style="list-style-type: none"> <li>■ 2 боковые щетки</li> <li>■ Удобный бункер, устойчивый в вертикальном положении</li> <li>■ Регулируемая эргономичная рукоятка</li> </ul>
<b>Технические характеристики</b>			
Макс. производительность уборки	м²/ч	1800	1800
Рекоменд. мин. площадь уборки	м²	40	40
Рабочая ширина с боковыми щетками	мм	650	650
Объем бункера	л	16	16
Число боковых щеток	шт.	2	2
Щипцы для ручного сбора мусора	шт.	–	–
Масса	кг	9,95	9,87
Размеры (Д × Ш × В)	мм	1111 × 650 × 935	1111 × 650 × 935
№ для заказа		1.766-307.0	1.766-305.0
			1.766-300.0

	S 550	S 750	
	<ul style="list-style-type: none"> <li>■ 1 боковая щетка</li> <li>■ Удобный бункер, устойчивый в вертикальном положении</li> <li>■ Регулируемая рукоятка</li> </ul>	<ul style="list-style-type: none"> <li>■ 1 боковая щетка большого размера с регулировкой давления прижима</li> <li>■ Удобный большой бункер, устойчивый в вертикальном положении</li> <li>■ Регулируемая эргономичная рукоятка</li> </ul>	
<b>Технические характеристики</b>			
Макс. производительность уборки	м²/ч	1600	2500
Рекоменд. мин. площадь уборки	м²	30	60
Рабочая ширина с боковой щеткой	мм	550	700
Объем бункера	л	16	32
Число боковых щеток	шт.	1	1
Щипцы для ручного сбора мусора	шт.	–	–
Масса	кг	9,23	12,68
Размеры (Д × Ш × В)	мм	1111 × 590 × 935	1119 × 780 × 995
№ для заказа		1.766-200.0	1.766-910.0



## УБОРОЧНАЯ ТЕХНИКА УНИВЕРСАЛЬНОГО НАЗНАЧЕНИЯ

Многофункциональные пылесосы Kärcher обеспечивают тщательную уборку практически в любых ситуациях. Специальные системы фильтрации и разнообразные принадлежности позволяют этим надежным аппаратам быстро собирать любой мусор или даже удалять стойкие пятна с текстильных поверхностей. И если раньше для этого требовался обширный набор уборочного инвентаря – веник, совок, ведро, тряпка, щетка и т. д., – то теперь со всеми работами легко справляется только один универсальный аппарат.



### Содержание – Многофункциональные пылесосы

Краткий обзор	Стр. 84	Специальные хозяйственные пылесосы	Стр. 96
Рекомендации по выбору хозяйственного пылесоса	Стр. 87	Пылесосы для сбора золы и сухого мусора	Стр. 104
Хозяйственные пылесосы серии WD	Стр. 88	Моющие пылесосы	Стр. 106
Аккумуляторные хозяйственные пылесосы	Стр. 94	Принадлежности	Стр. 108



### 1 **Хозяйственные пылесосы: для наведения чистоты в доме и вокруг него**

Хозяйственные пылесосы Kärcher отличаются высокой надежностью и превосходно оснащены для быстрой и тщательной уборки внутри помещений и на открытом воздухе – например, в подвале, гараже или на террасе. Они легко справляются с любым мусором – мелким или крупным, сухим или влажным. При этом очень высокая сила всасывания и специально разработанные насадки позволяют без проблем собирать даже крупные частицы грязи.

### 2 **Специальные хозяйственные пылесосы: для решения особых задач**

Если в основном требуется решать какую-либо одну задачу уборки, то оптимальным решением является приобретение одного из новых специальных хозяйственных пылесосов Kärcher. Эти аппараты, базирующиеся на моделях стандартной серии хозяйственных пылесосов, дополнены специальными принадлежностями, обеспечивающими достижение наилучших результатов выполнения необходимых работ – при уборке в доме или квартире, салоне автомобиля, домашней мастерской или во время строительства.

### 3 **Аккумуляторные хозяйственные пылесосы: максимум мобильности**

Когда поблизости нет штепсельной розетки, на помощь придут беспроводные хозяйственные пылесосы Kärcher. Способные непрерывно работать от 15 до 30 минут (в зависимости от емкости аккумулятора), они решают все те же задачи, что и хозяйственные пылесосы с питанием от сети, и прекрасно подходят, например, для уборки на террасе, в садовой беседке или на крытой автостоянке.

### 4 **Пылесосы для сбора золы и сухого мусора: для безопасного удаления золы**





Предлагаемые Kärcher новые пылесосы для сбора золы позволяют легко и быстро очищать каминные топки и грили и гарантируют максимальную безопасность выполнения этой работы. Встроенная система очистки фильтра Kärcher ReBoost обеспечивает долгое сохранение высокой силы всасывания, а целиком съемная система фильтрации позволяет опустошать мусоросборник без контакта с грязью. Модель AD 4 Premium, укомплектованная насадкой для пола и дополнительным выходным фильтром, может использоваться и в качестве полноценного пылесоса сухой уборки.



### 5 **Мощные пылесосы: для глубокой очистки текстильных материалов**

Мощные пылесосы Kärcher очищают ковровые напольные покрытия и другие текстильные поверхности (обивку мягкой мебели и автомобильных сидений, матрасы, драпировку стен и т. д.) на всю длину волокон. Водный раствор чистящего средства Kärcher RM 519 под давлением разбрызгивается на подлежащую очистке поверхность и сразу же всасывается аппаратом вместе с отделенной грязью. Тем самым обеспечивается основательное устранение жировых и прочих загрязнений, а также запахов. Поэтому мощные пылесосы Kärcher прекрасно подходят для аллергиков и владельцев домашних животных.

# КРАТКИЙ ОБЗОР

ТЕХНИКА ДЛЯ  
ВНУТРЕННЕЙ УБОРКИ

	Потребляемая мощность (Вт)	Фактическая мощность всасывания (аэробУ)*	Объем мусоросборника (л)	Длина всасывающего шланга (м)	Длина кабеля (м)	Насадка для пола	Патронный фильтр	Плоский складчатый фильтр	Кассета для фильтра	Фильтр-мешок	Щелевая насадка	2 удлинительные трубки по 0,5 м	Эластичный шланг (1 м) для работы с электроинструментами	Адаптер для соединения с электроинструментами	Система очистки фильтра	Возможность «парковки»	Функция выдувания	Розетка с автоматикой включения / отключения	Регулятор мощности	Съемная рукоятка	Ручка «3 в 1»	Стр.
<b>Хозяйственные пылесосы экстра-класса</b>																						
	WD 6 P Premium	1300	260	30	2,2	6	перекл., для вл. и сухой уборки	-	■	■	1 шт. из нетк. матер.	■	из нерж. стали	■	■	■	■	■	■	■	■	88
	WD 5 P Premium	1100	240	25	2,2	5	перекл., для вл. и сухой уборки	-	■	■	1 шт. из нетк. матер.	■	пластм.	-	■	■	■	■	■	■	■	88
	WD 5 Premium	1100	240	25	2,2	5	перекл., для вл. и сухой уборки	-	■	■	1 шт. из нетк. матер.	■	пластм.	-	-	■	■	■	-	-	■	88
	WD 5 P	1100	240	25	2,2	5	перекл., для вл. и сухой уборки	-	■	■	1 шт. из нетк. матер.	■	пластм.	-	■	■	■	■	■	■	■	88
	WD 5	1100	240	25	2,2	5	перекл., для вл. и сухой уборки	-	■	■	1 шт. из нетк. матер.	■	пластм.	-	-	■	■	■	-	-	■	88
<b>Хозяйственные пылесосы среднего класса</b>																						
	WD 4 Premium	1000	220	20	2,2	5	со вставками, для вл. и сухой уборки	-	■	■	1 шт. из нетк. матер.	■	пластм.	-	-	-	■	-	-	-	■	90
	WD 4	1000	220	20	2,2	5	со вставками, для вл. и сухой уборки	-	■	■	1 шт. из нетк. матер.	■	пластм.	-	-	-	■	-	-	-	■	90
<b>Хозяйственные пылесосы начального класса</b>																						
	WD 3 P	1000	200	17	2	4	со вставками, для вл. и сухой уборки	■	-	-	1 шт. бумажн.	■	пластм.	-	■	-	■	■	■	-	■	92
	WD 3 Premium	1000	200	17	2	4	со вставками, для вл. и сухой уборки	■	-	-	1 шт. бумажн.	■	пластм.	-	-	-	■	■	-	-	■	92
	WD 3	1000	200	17	2	4	со вставками, для вл. и сухой уборки	■	-	-	1 шт. бумажн.	■	пластм.	-	-	-	■	■	-	-	■	92
	WD 2	1000	180	12	1,9	4	со вставками, для вл. и сухой уборки	-	-	-	1 шт. бумажн.	■	пластм.	-	-	-	-	-	-	-	-	93

	Фактическая мощность всасывания (аэробУ)*	Напряжение аккумулятора (В)	Объем мусоросборника (л)	Материал мусоросборника	Номин. диаметр принадлежностей (мм)	Аккумулятор	Время работы от 1 заряда (мин)**	Быстозарядное устройство (В)	Съемная рукоятка	2 удлинительные трубки по 0,5 м	Насадка для влажной и сухой уборки	Патронный фильтр	Фильтр-мешок	Щелевая насадка	Функция выдувания	Возможность «парковки»	Держатели для принадлежностей	Стр.	
<b>Аккумуляторные хозяйственные пылесосы</b>																			
	WD 3 Battery Premium Set	■	67	36	17	нерж. сталь	35	36 В / 2,6 Ач, Li-Ion	15	36	■	пластм.	со вставками	■	1 шт. бумажн.	■	■	■	95
	WD 3 Battery Premium	■	67	36	17	нерж. сталь	35	-	-	-	■	пластм.	со вставками	■	1 шт. бумажн.	■	■	■	95
	WD 3 Battery Set	■	67	36	17	пластм.	35	36 В / 2,6 Ач, Li-Ion	15	36	■	пластм.	со вставками	■	1 шт. бумажн.	■	■	■	95
	WD 3 Battery	■	67	36	17	пластм.	35	-	-	-	■	пластм.	со вставками	■	1 шт. бумажн.	■	■	■	95





■ входит в комплект поставки ■ НОВИНКА

\* Значение, измеренное на входе удлинительной трубки по стандартизированной методике измерений (IEC 60312).

\*\* Продолжительность работы с аккумулятором, входящим в комплект поставки.



# КРАТКИЙ ОБЗОР

	Потребляемая мощность (Вт)	Фактическая мощность всасывания (аэроВт)*	Объем мусоросборника (л)	Длина всасывающего шланга (м)	2 Удлинительные трубки по 0,5 м	Длина кабеля (м)	Насадка для пола	Патронный фильтр	Плоский складчатый фильтр	Кассета для фильтра	Фильтр-мешок	Комплект для ремонта	Насадка-кисть с мягкой щетиной	Насадка-кисть с жесткой щетиной	Насадка для очистки больших поверхностей	Щелевая насадка	Насадка для мягкой мебели	Розетка с автоматикой включения / отключения	Эластичный шланг и адаптер для работы с электроинструментами	Функция выдувания	Система очистки фильтра	Возможность «парковки»	Регулятор мощности	Съемная рукоятка	Стр.
<b>Пылесосы для уборки при ремонте</b>																									
	WD 6 P Premium Renovation	1300	260	30	2,2	пластм.	6	перекл., для вл. и сухой уборки	■	■	1 шт. из нетк. матер.	■	-	-	-	стандартн.	-	■	■	■	■	■	■	■	97
	WD 5 Renovation	1100	240	25	2,2	пластм.	5	перекл., для вл. и сухой уборки	■	■	1 шт. из нетк. матер.	■	-	-	-	стандартн.	-	-	-	■	■	■	-	■	98
<b>Пылесосы для уборки в автомобиле</b>																									
	WD 4 Car	1000	220	20	2,2	пластм.	5	со вставками, для вл. и сухой уборки	■	■	1 шт. из нетк. матер.	-	■	■	■	удлинн.	-	-	-	-	-	-	-	■	99
	WD 3 Car	1000	200	17	2	пластм.	4	со вставками, для вл. и сухой уборки	■	-	1 шт. бумажн.	-	■	■	■	удлинн.	-	-	-	■	-	■	-	■	100
<b>Пылесос для уборки в мастерской</b>																									
	WD 3 P Workshop	1000	200	17	2	пластм.	4	со вставками, для вл. и сухой уборки	■	-	1 шт. бумажн.	-	■	-	-	стандартн.	-	■	■	■	-	■	-	■	101
<b>Пылесосы для уборки в доме</b>																									
	WD 3 Premium Home	1000	200	17	2	пластм.	4	перекл., для сухой уборки	■	-	3 шт. бумажн.	-	-	-	-	стандартн.	■	-	-	■	-	■	-	■	102
	WD 2 Home	1000	180	12	1,9	пластм.	4	перекл., для сухой уборки	■	-	3 шт. бумажн.	-	-	-	-	стандартн.	■	-	-	-	-	-	-	-	103

\* Значение, измеренное на входе удлинительной трубки по стандартизированной методике измерений (IEC 60312).

	Макс. потребляемая мощность (Вт)	Класс энергоэффективности (по шкале от A+++ до D)	Годовой расход энергии (кВтч)	Класс эффективности очистки ковров (по шкале от A до G)	Класс эффективности очистки твердых покрытий (по шкале от A до G)	Класс эффективности пылезадержания (по шкале от A до G)	Уровень звуковой мощности (дБ(A))	Объем мусоросборника (л)	Материал мусоросборника	Длина (м) / материал всасывающего шланга	Длина кабеля (м)	2 Удлинительные трубки по 0,5 м	Насадка для пола	Фильтр для крупного мусора	Плоский складчатый фильтр	Выходной фильтр	Система очистки фильтра	Позиция «парковки»	Ручка на мусоросборнике	Отбойник по периметру	Стр.
<b>Пылесосы для сбора пыли и сухого мусора</b>																					
	AD 4 Premium	■	600	A+	20	-**	B	B	80	17	металл, лакиров.	1,7 / металл, в оболочке	4	■	■	■	■	■	■	■	104
	AD 2	■	600	-*	-	-	-	-	14	14	металл, лакиров.	1,0 / металл, в оболочке	4	-	-	■	■	-	■	■	104

\* В комплект поставки не входит насадка для пола. \*\* Входящая в комплект поставки насадка для пола непригодна для чистки ковров.

	Расход воздуха (л/с)	Разрежение (мбар)	Объем баков для чистой / грязной воды (л)	Макс. потребляемая мощность турбины/ насоса (Вт)	Всасывающий шланг с подводкой воды (м)	2 Удл. трубки с подводкой воды по 0,5 м	Моющая насадка с накладкой для твердых поверхностей	Моющая насадка для мягкой мебели	Насадка для пола	Насадка для мягкой мебели	Щелевая насадка	Фильтр-мешок	Плоский складчатый фильтр	Поролоновый фильтр	RM 519 (100 мл)	Стр.	
<b>Мощные пылесосы</b>																	
	SE 5.100	70	210	4 / 4	1400 / 40	2	■	■	-	перекл.	■	■	бумажн.	■	-	■	106
	SE 4002	70	210	4 / 4	1400 / 40	2	■	■	■	со вставками	■	■	бумажн.	-	■	■	107
	SE 4001	70	210	4 / 4	1400 / 40	2	■	■	-	со вставками	■	■	бумажн.	-	■	■	107

■ входит в комплект поставки ■ НОВИНКА



# КОЛОССАЛЬНАЯ СИЛА ВСАСЫВАНИЯ

Хозяйственные пылесосы Kärcher впечатляют высочайшей силой всасывания, низким энергопотреблением и широким ассортиментом эргономичных принадлежностей, включающим специально разработанные насадки для пола. Эти универсальные аппараты нового поколения гарантируют оптимальный сбор любого мусора – крупного или мелкого, сухого или влажного – с максимальным комфортом для пользователя.



## Самые мощные

Производительность хозяйственного пылесоса определяется мощностью всасывания (аэроВт). Чем она выше, тем большей реальной силой всасывания обладает аппарат. Мощность всасывания рассчитывается по унифицированной методике (согласно стандарту IEC 60312) на основании результатов измерения двух величин – расхода воздуха (л/с) и разрежения (мбар). Целью разработки новых хозяйственных пылесосов Kärcher являлось создание аппаратов, развивающих экстремально высокую мощность всасывания и значительно превосходящих по этому показателю предшествующие модели (2010 года). Высочайшая производительность новых пылесосов серии WD обеспечивается новыми энергоэффективными электродвигателями, принципиально новой конструкцией насадок для пола и шлангов, аэродинамической оптимизацией аппаратов и более надежным уплотнением всех мест соединения. Все это позволило значительно увеличить мощность всасывания – например, у самого мощного из наших нынешних пылесосов – аппарата экстра-класса WD 6 P Premium – она достигает 260 аэроВт, тогда как у наиболее мощной из моделей 2010 года – WD 5.600 MP – она равнялась лишь 220 аэроВт. Другие технические характеристики, например, отдельно взятые значения расхода воздуха и разрежения, не являются достоверными показателями производительности хозяйственного пылесоса. То же относится и к указанию мощности пылесоса (Вт), высокие значения которой часто приводятся в рекламе других производителей. Этот показатель отражает мощность, потребляемую аппаратом, т. е. говорит лишь о расходе электроэнергии, а не об эффективности уборки.

## 1 Самые удобные

Инновационная конструкция фильтровального узла, использованная в аппаратах среднего и экстра-класса, обеспечивает очень быструю и легкую замену фильтра. Плоский складчатый фильтр, широко используемый в аппаратах профессионального назначения, укладывается в кассету, устанавливаемую в головку пылесоса. Для извлечения загрязненного фильтра достаточно лишь вынуть кассету.























Преимущества очевидны: мгновенная замена фильтра без контакта с грязью и запыления окружающего пространства.

## 2 Первоклассные насадки для пола

Специально разработанные насадки обеспечивают превосходный сбор мусора любых видов и размеров, хорошо скользят по любым напольным покрытиям и легко адаптируются к решению задач влажной или сухой уборки. Для изменения режима уборки в насадке со вставками достаточно лишь заменить одну вставку другой, а переключаемая насадка позволяет делать это еще проще – при помощи педали. Насадки обоих типов гарантируют легкую и эффективную работу.

Преимущества очевидны: быстрое и тщательное удаление сухого мусора или жидкостей с минимальными усилиями.

# АППАРАТЫ В РАСЧЕТЕ НА ЛЮБЫЕ ЗАПРОСЫ

	WD 6 P Premium	WD 5 P Premium	WD 5 Premium	WD 5 P	WD 5	WD 4 Premium	WD 4	WD 3 Premium	WD 3 P	WD 3	WD 2
											
<b>Серия пылесосов Kärcher WD</b>											
Сбор малых объемов воды 	■	■	■	■	■	■	■	■	■	■	■
Очистка автомобиля 	■	■	■	■	■	■	■	■	■	■	■
Уборка на входе в дом 	■	■	■	■	■	■	■	■	■	■	■
Уборка в подвале 	■	■	■	■	■	■	■	■	■	■	■
Уборка в мастерской 	■	■	■	■	■	■	■	■	■	■	■
Сдувание мусора 	■	■	■	■	■	■	■	■	■	■	■
Уборка в гараже 	■	■	■	■	■	■	■	■	■	■	■
Уборка наружной территории 	■	■	■	■	■	■	■	■	■	■	■
Сбор больших объемов воды 	■	■	■	■	■	■	■	■	■	■	■
Уборка при ремонте 	■	■	■	■	■	■	■	■	■	■	■
Работа с электроинструментами 	■	■	■	■	■	■	■	■	■	■	■

■ = рекомендуется применение аппарата    ■ = применение аппарата не рекомендуется

Обширный выбор оригинальных принадлежностей Kärcher Вы найдете на стр. 108 – 115.

ТЕХНИКА ДЛЯ  
ВНУТРЕННЕЙ УБОРКИ

# ЭКСТРА-КЛАСС



## Максимум удобства и производительности

Эти аппараты, сочетающие энергоэффективность с высочайшей силой всасывания, оснащены всем необходимым для эффективной и комфортной работы: плоским складчатым фильтром, установленным в кассете для легкого и быстрого извлечения, системой очистки фильтра, мгновенно восстанавливающей высокую силу всасывания, вместительным мусоросборником и эргономичными принадлежностями, а также удобными приспособлениями для их хранения.

ТЕХНИКА ДЛЯ ВНУТРЕННЕЙ УБОРКИ

**Сила всасывания**  
 wd2 WD3 WD4 **WD5** WD6  
 Потребляемая мощность  
**1300 Вт**

**Сила всасывания**  
 wd2 WD3 WD4 **WD5** WD6  
 Потребляемая мощность  
**1100 Вт**

<p><b>ВЫСОЧАЙШАЯ СИЛА ВСАСЫВАНИЯ</b></p> <p>Технология с низким энергопотреблением</p>	<p><b>СВЕРХВЫСОКАЯ СИЛА ВСАСЫВАНИЯ</b></p> <p>Технология с низким энергопотреблением</p>	<p><b>ЗАЩИТА ОТ СТАТИЧЕСКОГО ЭЛЕКТРИЧЕСТВА</b></p>	<p><b>GOLD AWARD 2016</b></p>
--	--	--	-------------------------------

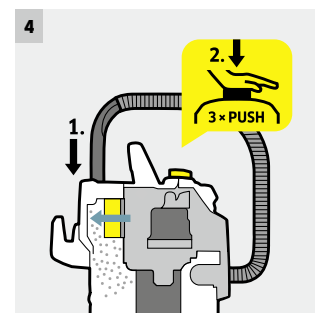

### 1 Запатентованная конструкция фильтровального узла

- Извлечение фильтра осуществляется мгновенно и без контакта с грязью – достаточно разблокировать кассету и выдвинуть ее из головки пылесоса.
- Операции влажной и сухой уборки можно чередовать без замены фильтра.

### 2 Новая конструкция насадки для пола и всасывающего шланга

- Обеспечивает оптимальные результаты сбора любого мусора – сухого или влажного, крупного или мелкого.
- Гарантируется максимальное удобство выполнения любых работ.

### 3 Съемная рукоятка

- Позволяет присоединять насадки непосредственно к всасывающему шлангу.
- Обеспечивается легкая уборка в стесненных условиях.

### 4 Эффективная очистка фильтра

- Система очистки фильтра, активируемая нажатием кнопки, формирует мощные воздушные импульсы, отделяющие грязь и направляющие ее в мусоросборник.
- Сила всасывания восстанавливается в считанные секунды.

# ТЕХНИЧЕСКИЕ ХАРАКТЕРИСТИКИ И КОМПЛЕКТАЦИЯ

		WD 6 P Premium	WD 5 P Premium	WD 5 Premium
		<ul style="list-style-type: none"> <li>■ Съемная кассета с плоским складчатым фильтром</li> <li>■ Штепсельная розетка с автоматикой включения / отключения для работы с электроинструментами</li> <li>■ Очистка фильтра нажатием кнопки</li> </ul>	<ul style="list-style-type: none"> <li>■ Съемная кассета с плоским складчатым фильтром</li> <li>■ Штепсельная розетка с автоматикой включения / отключения для работы с электроинструментами</li> <li>■ Очистка фильтра нажатием кнопки</li> </ul>	<ul style="list-style-type: none"> <li>■ Съемная кассета с плоским складчатым фильтром</li> <li>■ Очистка фильтра нажатием кнопки</li> <li>■ Новые принадлежности для оптимальных результатов уборки</li> </ul>
<b>Технические характеристики</b>				
Факт. мощность всасывания*	аэроВт	260	240	240
Потребляемая мощность	Вт	1300	1100	1100
Объем / материал мусоросборника	л	30 / нерж. сталь	25 / нерж. сталь	25 / нерж. сталь
Длина кабеля	м	6	5	5
Номин. диаметр принадлежностей	мм	35	35	35
Масса	кг	9,5	8,9	8,7
Размеры (Д × Ш × В)	мм	418 × 382 × 694	418 × 382 × 652	418 × 382 × 652
<b>Комплектация</b>				
Всасывающий шланг (длина)	м	2,2	2,2	2,2
Съемная антистатическая рукоятка		■	■	■
Удлинительные трубки (2 × 0,5 м)		из нерж. стали	пластм.	пластм.
Насадка для влажной и сухой уборки		перекл., с 2 резин. и 2 щеточн. полосками	перекл., с 2 резин. и 2 щеточн. полосками	перекл., с 2 резин. и 2 щеточн. полосками
Плоский складчатый фильтр		в съемной кассете	в съемной кассете	в съемной кассете
Щелевая насадка		■	■	■
Фильтр-мешок из нетканого материала	шт.	1	1	1
Функция выдувания		■	■	■
Возможность «парковки»		■	■	■
Система очистки фильтра		■	■	■
Резьбовая пробка сливного отверстия		■	–	–
Держатели для принадлежностей		■	■	■
<b>№ для заказа</b>		<b>1.348-270.0</b>	<b>1.348-234.0</b>	<b>1.348-230.0</b>

■ входит в комплект поставки \* Значение, измеренное на входе удлинительной трубки по стандартизированной методике измерений (IEC 60312).

		WD 5 P	WD 5
		<ul style="list-style-type: none"> <li>■ Съемная кассета с плоским складчатым фильтром</li> <li>■ Штепсельная розетка с автоматикой включения / отключения для работы с электроинструментами</li> <li>■ Очистка фильтра нажатием кнопки</li> </ul>	<ul style="list-style-type: none"> <li>■ Съемная кассета с плоским складчатым фильтром</li> <li>■ Очистка фильтра нажатием кнопки</li> <li>■ Новые принадлежности для оптимальных результатов уборки</li> </ul>
<b>Технические характеристики</b>			
Факт. мощность всасывания*	аэроВт	240	240
Потребляемая мощность	Вт	1100	1100
Объем / материал мусоросборника	л	25 / пластм.	25 / пластм.
Длина кабеля	м	5	5
Номин. диаметр принадлежностей	мм	35	35
Масса	кг	8,5	8,2
Размеры (Д × Ш × В)	мм	418 × 382 × 652	418 × 382 × 652
<b>Комплектация</b>			
Всасывающий шланг (длина)	м	2,2	2,2
Съемная антистатическая рукоятка		■	■
Удлинительные трубки (2 × 0,5 м)		пластм.	пластм.
Насадка для влажной и сухой уборки		перекл., с 2 резин. и 2 щеточн. полосками	перекл., с 2 резин. и 2 щеточн. полосками
Плоский складчатый фильтр		в съемной кассете	в съемной кассете
Щелевая насадка		■	■
Фильтр-мешок из нетканого материала	шт.	1	1
Функция выдувания		■	■
Возможность «парковки»		■	■
Система очистки фильтра		■	■
Резьбовая пробка сливного отверстия		–	–
Держатели для принадлежностей		■	■
<b>№ для заказа</b>		<b>1.348-194.0</b>	<b>1.348-190.0</b>

■ входит в комплект поставки \* Значение, измеренное на входе удлинительной трубки по стандартизированной методике измерений (IEC 60312).



## СРЕДНИЙ КЛАСС



### Высочайшая производительность

Уникальное предложение от Kärcher: бытовые пылесосы с профессиональной системой фильтрации в сочетании с запатентованной технологией быстрого и гигиеничного извлечения фильтра. Кроме того, аппараты среднего класса сочетают высочайшую силу всасывания с низким расходом электроэнергии и оснащаются оптимизированными принадлежностями, позволяющими быстро и легко удалять любые загрязнения.



#### 1 Запатентованная конструкция фильтровального узла

- Извлечение фильтра осуществляется мгновенно и без контакта с грязью – достаточно разблокировать кассету и выдвинуть ее из головки пылесоса.
- Операции влажной и сухой уборки можно чередовать без замены фильтра.

#### 2 Новая конструкция насадки для пола и всасывающего шланга

- Обеспечивает оптимальные результаты сбора любого мусора – сухого или влажного, крупного или мелкого.
- Гарантируется максимальное удобство выполнения любых работ.

#### 3 Съемная рукоятка

- Позволяет присоединять насадки непосредственно к всасывающему шлангу.
- Обеспечивается легкая уборка в стесненных условиях.

#### 4 Удобная «парковка»

- На время перерывов в работе удлинительная трубка со шлангом и насадкой для пола быстро закрепляется на корпусе пылесоса.

# ТЕХНИЧЕСКИЕ ХАРАКТЕРИСТИКИ И КОМПЛЕКТАЦИЯ

	WD 4 Premium	WD 4
<p>Сила всасывания</p> <p>WD 2 WD 3 <b>WD 4</b> WD 5 WD 6</p> <p>Потребляемая мощность</p> <p><b>1000 Вт</b></p>	<ul style="list-style-type: none"> <li>■ Съемная кассета с плоским складчатым фильтром</li> <li>■ Новые принадлежности для оптимальных результатов уборки</li> <li>■ Гигиеничный фильтр-мешок из нетканого материала</li> </ul>	<ul style="list-style-type: none"> <li>■ Съемная кассета с плоским складчатым фильтром</li> <li>■ Новые принадлежности для оптимальных результатов уборки</li> <li>■ Гигиеничный фильтр-мешок из нетканого материала</li> </ul>
<b>Технические характеристики</b>		
Факт. мощность всасывания*	аэроВт	220
Потребляемая мощность	Вт	1000
Объем / материал мусоросборника	л	20 / нерж. сталь
Длина кабеля	м	5
Номин. диаметр принадлежностей	мм	35
Масса	кг	7,1
Размеры (Д × Ш × В)	мм	384 × 365 × 526
<b>Комплектация</b>		
Всасывающий шланг (длина)	м	2,2
Съемная рукоятка		■
Удлинительные трубки (2 × 0,5 м)		пластм.
Насадка для влажной и сухой уборки		со вставками с 2 резин. и 2 щеточн. полосками
Плоский складчатый фильтр		в съемной кассете
Щелевая насадка		■
Фильтр-мешок из нетканого материала	шт.	1
Возможность «парковки»		■
Держатели для принадлежностей		■
№ для заказа		<b>1.348-150.0</b>
		<b>1.348-110.0</b>

■ входит в комплект поставки \* Значение, измеренное на входе удлинительной трубки по стандартизированной методике измерений (IEC 60312).

# НАЧАЛЬНЫЙ КЛАСС



## Компактное, практичное и универсальное решение

Аппараты начального класса впечатляют своим оснащением, соответствующим самым высоким стандартам. В частности, в них предусмотрены функция выдувания и возможность удобно «запарковать» аппарат, прикрепив к нему удлинительную трубку с насадкой для пола. А специальный патронный фильтр позволяет чередовать операции влажной и сухой уборки без замены фильтра.



reddot award 2014  
honourable mention



### 1 Специальный патронный фильтр

- Операции влажной и сухой уборки можно чередовать без замены фильтра.

### 2 Новая конструкция насадки для пола и всасывающего шланга

- Обеспечивает оптимальные результаты сбора любого мусора – сухого или влажного, крупного или мелкого.
- Гарантируется максимальное удобство выполнения любых работ.

#### WD 3 P

#### WD 3 Premium

#### WD 3

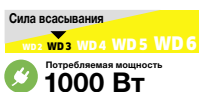

- Штепсельная розетка с автоматикой включения / отключения для работы с электроинструментами
- Новые принадлежности для оптимальных результатов уборки
- Практичная функция выдувания

- Новые принадлежности для оптимальных результатов уборки
- Практичная функция выдувания
- Мусоросборник из нержавеющей стали

- Новые принадлежности для оптимальных результатов уборки
- Практичная функция выдувания
- Возможность «парковки»

#### Технические характеристики

Факт. мощность всасывания*	аэроВт	200	200	200
Потребляемая мощность	Вт	1000	1000	1000
Объем / материал мусоросборника	л	17 / пластм.	17 / нерж. сталь	17 / пластм.
Длина кабеля	м	4	4	4
Номин. диаметр принадлежностей	мм	35	35	35
Масса	кг	5,7	5,8	5,5
Размеры (Д x Ш x В)	мм	388 x 340 x 502	388 x 340 x 525	388 x 340 x 503

#### Комплектация

Всасывающий шланг (длина)	м	2	2	2
Съемная рукоятка		■	■	■
Удлинительные трубки (2 x 0,5 м)		пластм.	пластм.	пластм.
Насадка для влажной и сухой уборки		со вставками с 2 резин. и 2 щеточн. полосками	со вставками с 2 резин. и 2 щеточн. полосками	со вставками
Патронный фильтр		■	■	■
Щелевая насадка		■	■	■
Бумажный фильтр-мешок	шт.	1	1	1
Функция выдувания		■	■	■
Возможность «парковки»		■	■	■
Держатели для принадлежностей		■	■	■
<b>№ для заказа</b>		<b>1.629-880.0</b>	<b>1.629-840.0</b>	<b>1.629-800.0</b>

■ входит в комплект поставки \* Значение, измеренное на входе удлинительной трубки по стандартизированной методике измерений (IEC 60312).

# НАЧАЛЬНЫЙ КЛАСС



## Компактное, практичное и универсальное решение

Идеальное бюджетное решение: мощный и в то же время энергоэффективный хозяйственный пылесос WD 2, оснащенный 12-литровым ударопрочным пластмассовым мусоросборником.

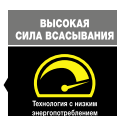

### 1 Новая насадка для пола

- Обеспечивает оптимальные результаты сбора любого мусора – сухого или влажного, крупного или мелкого.

### 2 Практичные держатели для кабеля и принадлежностей

- Кабель, всасывающий шланг и принадлежности аккуратно размещаются на корпусе аппарата и всегда находятся под рукой.

## WD 2

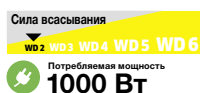

Потребляемая мощность  
**1000 Вт**

- Компактная конструкция
- Практичные держатели для кабеля и принадлежностей
- Пластмассовый мусоросборник

### Технические характеристики

Факт. мощность всасывания*	аэроВт	180
Потребляемая мощность	Вт	1000
Объем / материал мусоросборника	л	12 / пластм.
Длина кабеля	м	4
Номин. диаметр принадлежностей	мм	35
Масса	кг	4,5
Размеры (Д×Ш×В)	мм	369 × 337 × 430

### Комплектация

Всасывающий шланг (длина)	м	1,9
Удлинительные трубки (2 x 0,5 м)		пластм.
Насадка для влажной и сухой уборки		со вставками
Поролоновый фильтр		■
Щелевая насадка		■
Бумажный фильтр-мешок	шт.	1
Держатели для принадлежностей		■

№ для заказа **1.629-760.0**

■ входит в комплект поставки \* Значение, измеренное на входе удлинительной трубки по стандартизированной методике измерений (IEC 60312).



## БЕЗ КАБЕЛЯ = БЕЗ ГРАНИЦ

Мощный аккумуляторный хозяйственный пылесос Kärcher наведет безупречную чистоту там, где это сложно или даже невозможно сделать при помощи обычного пылесоса – например, в салоне автомобиля или под навесом для него, в садовой беседке или на ведущих к ней дорожках. По своим функциональным возможностям он не уступает хозяйственному пылесосу, питающемуся от электросети.



### 1 Максимальная свобода движений

Никаких помех, связанных с путающимся под ногами кабелем: аккумуляторный хозяйственный пылесос обеспечивает легкую и удобную уборку в салоне автомобиля, на террасе, в беседке и во многих других местах, вблизи которых нет сетевых розеток.

### 2 Неограниченная функциональность

Никаких компромиссов при сборе как сухого мусора, так и жидкостей: аккумуляторный аппарат не уступает в универсальности любому другому хозяйственному пылесосу. В нем предусмотрена и практичная функция выдувания, позволяющая легко удалять мусор из труднодоступных мест. При этом фирменные принадлежности Kärcher гарантируют максимально гибкое и удобное выполнение любых работ.

### 3 Сменные аккумуляторы напряжением 36 В

Мощный литий-ионный аккумулятор емкостью 2,6 Ач обеспечивает высокую силу всасывания и 15-минутную работу пылесоса от одного заряда. Если этого недостаточно, можно приобрести реализованный на той же платформе 36 В сменный аккумулятор емкостью 5,2 Ач, которой хватает на 30 минут непрерывной работы. Интеллектуальная технология непрерывного контроля с ЖК-дисплеем, встроенным в корпус аккумулятора, позволяет в любой момент получать информацию о его текущем состоянии.

### 4 Специальный патронный фильтр

Сбор влажного и сухого мусора может производиться с одним и тем же фильтром, что исключает необходимость в его замене. Для сухой уборки может также использоваться бумажный фильтр (опция).

# WD 3 BATTERY

## Без кабеля и без ограничений



Аккумуляторный аппарат WD 3 Battery Premium Set позволяет решать все те же задачи, что и обычный хозяйственный пылесос, но без подключения к электросети. Входящий в комплект его поставки легко заменяемый литий-ионный аккумулятор обеспечивает непрерывную работу в течение 15 минут.



ТЕХНИКА ДЛЯ  
ВНУТРЕННЕЙ УБОРКИ



- 1 Аккумуляторное питание**
  - Обеспечиваются максимальная свобода движений и возможность уборки в местах, не позволяющих подключиться к штепсельной розетке.
  - Сменные литий-ионные аккумуляторы Kärcher, построенные на платформе 36 В, обеспечивают время работы от одного заряда в пределах от 15 до 30 минут.
- 2 Специальный патронный фильтр**
  - Операции влажной и сухой уборки можно чередовать без замены фильтра.

### WD 3 Battery Premium Set

### WD 3 Battery Premium

### WD 3 Battery Set I WD 3 Battery

- С питанием от аккумулятора (входит в комплект поставки)
- Практичная функция выдувания
- Мусоросборник из нержавеющей стали
- С питанием от аккумулятора (приобретается отдельно)
- Практичная функция выдувания
- Пластмассовый мусоросборник
- С питанием от аккумулятора (входит в комплект поставки / приобретается отдельно)
- Практичная функция выдувания
- Пластмассовый мусоросборник

Технические характеристики		WD 3 Battery Premium Set	WD 3 Battery Premium	WD 3 Battery Set I WD 3 Battery
Факт. мощность всасывания*	аэроВт	67	67	67
Объем / материал мусоросборника	л	17 / нерж. сталь	17 / нерж. сталь	17 / пластм.
Напряжение аккумулятора	В	36	36	36
Время работы от 1 заряда	мин	15	–	15 / –
Время заряда быстрозарядным устройством (до уровня 80%)	мин	45	–	45 / –
Масса	кг	5,5	5,5	5,2
Размеры (Д × Ш × В)	мм	388 × 340 × 525	388 × 340 × 525	388 × 340 × 503

Комплектация		WD 3 Battery Premium Set	WD 3 Battery Premium	WD 3 Battery Set I WD 3 Battery
Всасывающий шланг	м / мм	2/35	2/35	2/35
Удлинительные трубки	м / мм	2 × 0,5/35, пластм.	2 × 0,5/35, пластм.	2 × 0,5/35, пластм.
Насадка для влажной и сухой уборки		со вставками	со вставками	со вставками
Аккумулятор		Li-Ion 36–26	–	Li-Ion 36–26 / –
Зарядное устройство		быстрозарядное 36 В	–	быстрозарядное 36 В / –
Патронный фильтр		■	■	■
Щелевая насадка		■	■	■
Бумажный фильтр-мешок	шт.	1	1	1
Функция выдувания		■	■	■
Держатели для принадлежностей		■	■	■
<b>№ для заказа</b>		<b>1.629-951.0</b>	<b>1.629-950.0</b>	<b>1.629-911.0   -910.0</b>

■ входит в комплект поставки \* Значение, измеренное на входе удлинительной трубки по стандартизированной методике измерений (IEC 60312).

# ДЛЯ ЛЕГКОГО УСТРАНЕНИЯ БОЛЬШИХ ОБЪЕМОВ МУСОРА

Kärcher предлагает пылесосы для решения любых задач. На основе стандартных хозяйственных пылесосов серии WD мы разработали аппараты, предназначенные для максимально эффективного выполнения определенных уборочных работ: очистки салона и багажника автомобиля, уборки в доме, домашней мастерской или во время выполнения строительных или ремонтных работ. Новые специальные хозяйственные пылесосы Kärcher, обладающие высокой силой всасывания и укомплектованные оптимальными принадлежностями, позволяют быстро и легко собирать любой мусор.



## 1 Пылесос для уборки при ремонте

Идеальный хозяйственный пылесос для применения при индивидуальном строительстве: этот аппарат одинаково эффективно собирает как крупный мусор (камешки, стружку, небольшие обломки кирпича и т. д.), так и мелкую пыль, образующуюся при выполнении шлифовальных работ. Специальный комплект принадлежностей для ремонта, включающий насадку для пола, удлинительные трубки и всасывающий шланг увеличенного диаметра, исключает засорение при сборе крупных частиц грязи. А система очистки фильтра, активируемая простым нажатием кнопки, позволяет очищать забившийся мелкой пылью фильтр, не вступая в контакт с грязью, и быстро восстанавливать полную силу всасывания.

## 2 Пылесос для уборки в автомобиле

Этот пылесос как нельзя лучше подходит для внутренней очистки автомобиля. Укомплектованный специальными насадками и щетками, он позволяет быстро и тщательно очистить весь салон и багажник – от чувствительных поверхностей панели приборов и узких промежутков между сиденьями до сильно загрязненных ковриков под ногами.

## 3 Пылесос для уборки в мастерской

Хозяйственный пылесос для домашней мастерской позволяет эффективно решать все возникающие в ней задачи уборки. Специальная насадка для пола обеспечивает быстрый и тщательный сбор стружки, опилок и щепок, а для тщательной очистки деревянных заготовок или верстака может использоваться удобная насадка-кисть. Удаление мусора из труднодоступных мест значительно облегчается функцией выдувания. Еще одним практичным решением является штепсельная розетка, позволяющая подключать к пылесосу электроинструменты и собирать образующуюся пыль непосредственно во время работы, облегчая тем самым последующую уборку помещения.

## 4 Пылесос для уборки в доме

Этот хозяйственный пылесос является универсальным решением для уборки во всех помещениях. При помощи специальной переключаемой насадки для пола могут эффективно очищаться как ковровые, так и твердые напольные покрытия, насадка для мягкой мебели позволяет очищать тканевую обивку, а специальная система фильтрации – собирать даже воду и осколки разбившейся посуды, не используя для этого тряпку, веник и совок. При этом компактная конструкция аппарата обеспечивает его хранение с экономией места.

# ПЫЛЕСОС ДЛЯ УБОРКИ ПРИ РЕМОНТЕ



## Чистота на стройплощадке

Этот сверхмощный пылесос прекрасно подходит для уборки при выполнении строительно-отделочных и ремонтных работ. Он оснащен принадлежностями для сбора крупного мусора, встроенной штепсельной розеткой, съемной кассетой для фильтра и эффективной системой очистки фильтра, необходимой при сборе больших объемов мелкой пыли.



### 1 Специальные принадлежности для сбора крупного мусора при проведении ремонтных работ

- Позволяют быстро, легко и тщательно собирать крупный мусор, не поднимая пыли.
- Гарантируется максимальное удобство выполнения любых работ.

### 2 Запатентованная конструкция фильтровального узла

- Извлечение фильтра осуществляется мгновенно и без контакта с грязью – достаточно разблокировать кассету и выдвинуть ее из головки пылесоса.
- Операции влажной и сухой уборки можно чередовать без замены фильтра.

## WD 6 P Premium Renovation

Сила всасывания

WD 2 WD 3 WD 4 WD 5 **WD 6**

Потребляемая мощность

**1300 Вт**

- Со специальными принадлежностями для сбора крупного мусора при проведении ремонтных работ
- Съемная кассета с плоским складчатым фильтром
- Очистка фильтра нажатием кнопки

### Технические характеристики

Факт. мощность всасывания*	аэроВт	260
Потребляемая мощность	Вт	1300
Объем / материал мусоросборника	л	30 / нерж. сталь
Длина кабеля	м	6
Номин. диаметр принадлежностей	мм	35
Масса	кг	9,1
Размеры (Д × Ш × В)	мм	418 × 382 × 694

### Комплектация

Всасывающий шланг (длина)	м	2,2
Съемная антистатическая рукоятка	■	
Удлинительные трубки (2 x 0,5 м)		пластм.
Насадка для влажной и сухой уборки		перекл., с 2 резин. и 2 щеточн. полосками
Плоский складчатый фильтр		в съемной кассете
Щелевая насадка	■	
Адаптер для соединения с электроинструментами	■	
Эластичный шланг для работы с электроинструментами	м	1
Комплект для ремонта	■	
Фильтр-мешок из нетканого материала	шт.	1

№ для заказа **1.348-277.0**

■ входит в комплект поставки

\* Значение, измеренное на входе удлинительной трубки по стандартизированной методике измерений (IEC 60312).



# ПЫЛЕСОС ДЛЯ УБОРКИ ПРИ РЕМОНТЕ

## Чистота на стройплощадке

Этот мощный пылесос прекрасно подходит для уборки при выполнении строительно-отделочных и ремонтных работ. Он оснащен принадлежностями для сбора крупного мусора, съемной кассетой для фильтра и эффективной системой очистки фильтра, необходимой при сборе больших объемов мелкой пыли.



### 1 Специальные принадлежности для сбора крупного мусора при проведении ремонтных работ

- Позволяют быстро, легко и тщательно собирать крупный мусор, не поднимая пыли.
- Гарантируется максимальное удобство выполнения любых работ.

### 2 Запатентованная конструкция фильтровального узла

- Извлечение фильтра осуществляется мгновенно и без контакта с грязью – достаточно разблокировать кассету и выдвинуть ее из головки пылесоса.
- Операции влажной и сухой уборки можно чередовать без замены фильтра.

## WD 5 Renovation

Сила всасывания  
WD 3 WD 4 **WD 5** WD 6  
Потребляемая мощность  
**1100 Вт**

- Со специальными принадлежностями для сбора крупного мусора при проведении ремонтных работ
- Съемная кассета с плоским складчатым фильтром
- Очистка фильтра нажатием кнопки

### Технические характеристики

Факт. мощность всасывания*	аэроВт	240
Потребляемая мощность	Вт	1100
Объем / материал мусоросборника	л	25 / пластм.
Длина кабеля	м	5
Номин. диаметр принадлежностей	мм	35
Масса	кг	8,2
Размеры (Д × Ш × В)	мм	418 × 382 × 652

### Комплектация

Всасывающий шланг (длина)	м	2,2
Съемная антистатическая рукоятка		■
Удлинительные трубки (2 x 0,5 м)		пластм.
Насадка для влажной и сухой уборки		перекл., с 2 резин. и 2 щеточн. полосками
Плоский складчатый фильтр		в съемной кассете
Щелевая насадка		■
Комплект для ремонта		■
Фильтр-мешок из нетканого материала	шт.	1
Система очистки фильтра		■
Функция выдувания		■

№ для заказа **1.348-198.0**

■ входит в комплект поставки \* Значение, измеренное на входе удлинительной трубки по стандартизированной методике измерений (IEC 60312).

# ПЫЛЕСОС ДЛЯ УБОРКИ В АВТОМОБИЛЕ



## Легкое наведение чистоты в салоне и багажнике автомобиля

Этот мощный пылесос прекрасно подходит для уборки внутри автомобиля. Он укомплектован специальными насадками и щетками, позволяющими очищать любые участки и поверхности, и оснащен запатентованной Kärcher съемной кассетой для легкого извлечения фильтра.



### 1 Специальные принадлежности для уборки в автомобиле

- Позволяют эффективно очищать как большие поверхности, так и чувствительные материалы и труднодоступные места.
- Оптимально удаляют пыль и стойкие загрязнения.

### 2 Запатентованная конструкция фильтровального узла

- Извлечение фильтра осуществляется мгновенно и без контакта с грязью – достаточно разблокировать кассету и выдвинуть ее из головки пылесоса.
- Операции влажной и сухой уборки можно чередовать без замены фильтра.

## WD 4 Car

Сила всасывания  
wb2 WD3 **WD4** WD5 WD6  
Потребляемая мощность  
**1000 Вт**

- Со специальными принадлежностями для уборки в автомобиле
- Съемная кассета с плоским складчатым фильтром
- Гигиеничный фильтр-мешок из нетканого материала

### Технические характеристики

Факт. мощность всасывания*	аэроВт	220
Потребляемая мощность	Вт	1000
Объем / материал мусоросборника	л	20 / пластм.
Длина кабеля	м	5
Номин. диаметр принадлежностей	мм	35
Масса	кг	7,1
Размеры (Д × Ш × В)	мм	384 × 365 × 526

### Комплектация

Всасывающий шланг (длина)	м	2,2
Съемная рукоятка		■
Удлинительные трубки (2 x 0,5 м)		пластм.
Насадка для влажной и сухой уборки		со вставками с 2 резин. и 2 щеточн. полосками
Плоский складчатый фильтр		в съемной кассете
Удлиненная щелевая насадка (350 мм)		■
Насадка-кисть с мягкой щетиной		■
Насадка-кисть с жесткой щетиной		■
Насадка для очистки больших поверхностей		■
Фильтр-мешок из нетканого материала	шт.	1

№ для заказа **1.348-116.0**

■ входит в комплект поставки \* Значение, измеренное на входе удлинительной трубки по стандартизированной методике измерений (IEC 60312).

# ПЫЛЕСОС ДЛЯ УБОРКИ В АВТОМОБИЛЕ



## Легкое наведение чистоты в салоне и багажнике автомобиля

Этот мощный пылесос прекрасно подходит для уборки внутри автомобиля. Он укомплектован специальными насадками и щетками, позволяющими очищать любые участки салона и багажного отделения – вплоть до чувствительных поверхностей и труднодоступных мест.



### 1 Специальные принадлежности для уборки в автомобиле

- Позволяют эффективно очищать как большие поверхности, так и чувствительные материалы и труднодоступные места.
- Оптимально удаляют пыль и стойкие загрязнения.

### 2 Съёмная рукоятка

- Позволяет присоединять насадки непосредственно к всасывающему шлангу.
- Обеспечивается легкая уборка в стесненных условиях.

## WD 3 Car

Сила всасывания

wd: WD 3 WD 4 WD 5 WD 6

Потребляемая мощность

1000 Вт

- Со специальными принадлежностями для уборки в автомобиле
- Практичная функция выдувания
- Съёмная рукоятка для уборки в стесненных условиях

### Технические характеристики

Факт. мощность всасывания*	аэроВт	200
Потребляемая мощность	Вт	1000
Объем / материал мусоросборника	л	17 / пластм.
Длина кабеля	м	4
Номин. диаметр принадлежностей	мм	35
Масса	кг	5,5
Размеры (Д x Ш x В)	мм	388 x 340 x 503

### Комплектация

Всасывающий шланг (длина)	м	2
Съёмная рукоятка		■
Удлинительные трубки (2 x 0,5 м)		пластм.
Насадка для влажной и сухой уборки		со вставками с 2 резин. и 2 щеточн. полосками
Патронный фильтр		■
Удлиненная щелевая насадка (350 мм)		■
Насадка-кисть с мягкой щетиной		■
Насадка-кисть с жесткой щетиной		■
Насадка для очистки больших поверхностей		■
Бумажный фильтр-мешок	шт.	1

№ для заказа

1.629-809.0

■ входит в комплект поставки \* Значение, измеренное на входе удлинительной трубки по стандартизированной методике измерений (IEC 60312).

# ПЫЛЕСОС ДЛЯ УБОРКИ В МАСТЕРСКОЙ



## Чистота и порядок в мастерской

Этот аппарат с высочайшей силой всасывания является идеальным решением как для наведения чистоты во всей мастерской, так и для выполнения работ с электроинструментами. Он оснащен штепсельной розеткой, щеточной насадкой с мягкой щетиной для очистки чувствительных поверхностей и функцией выдувания для удаления мусора из труднодоступных мест.



### 1 Штепсельная розетка с автоматикой включения / отключения для работы с электроинструментами

- Позволяет немедленно собирать пыль и стружку, образующиеся при строгании, пилении или шлифовании. Пылесос включается и выключается синхронно с электроинструментом.
- Обеспечивается удобная работа без подъема пыли и последующей уборки.

### 2 Специальная насадка для очистки верстака

- Насадка-кисть с мягкой щетиной позволяет быстро и тщательно очистить весь верстак.
- Мягкая щетина не повреждает чувствительные поверхности инструментов, заготовок и т. д.

## WD 3 P Workshop

Сила всасывания  
WD 2 WD 3 WD 4 WD 5 WD 6  
Потребляемая мощность  
**1000 Вт**

- Штепсельная розетка с автоматикой включения / отключения для работы с электроинструментами
- Со специальной насадкой для очистки верстака
- Практичная функция выдувания

### Технические характеристики

Факт. мощность всасывания*	аэроВт	200
Потребляемая мощность	Вт	1000
Объем / материал мусоросборника	л	17 / пластм.
Длина кабеля	м	4
Номин. диаметр принадлежностей	мм	35
Масса	кг	5,7
Размеры (Д × Ш × В)	мм	388 × 340 × 502

### Комплектация

Всасывающий шланг (длина)	м	2
Съемная рукоятка		■
Удлинительные трубки (2 × 0,5 м)		пластм.
Насадка для влажной и сухой уборки		со вставками с 2 резин. и 2 щеточн. полосками
Патронный фильтр		■
Щелевая насадка		■
Адаптер для соединения с электроинструментами		■
Эластичный шланг для работы с электроинструментами	м	1
Насадка-кисть с мягкой щетиной		■
Бумажный фильтр-мешок	шт.	1

№ для заказа **1.629-886.0**

■ входит в комплект поставки \* Значение, измеренное на входе удлинительной трубки по стандартизированной методике измерений (IEC 60312).



# ПЫЛЕСОС ДЛЯ УБОРКИ В ДОМЕ

## Тщательная уборка во всем доме



Этот мощный пылесос прекрасно подходит для уборки в помещениях. Он укомплектован насадкой для пола, очищающей как ковровые, так и твердые напольные покрытия, и насадкой для мягкой мебели, а специальная система фильтрации позволяет собирать воду и осколки стекла.



### 1 Специальные принадлежности для чистки различных напольных покрытий и мягкой мебели

- Обеспечивают оптимальные результаты уборки.
- Гарантируется максимальное удобство выполнения любых работ.

### 2 Специальная система фильтрации

- Позволяет всасывать сухой мусор, воду и осколки стекла.
- Гарантирует эффективную уборку во всем доме.

## WD 3 Premium Home

Сила всасывания

WD 2 WD 3 WD 4 WD 5 WD 6

Потребляемая мощность  
**1000 Вт**

- Со специальными принадлежностями для очистки различных напольных покрытий и мягкой мебели
- Специальная система фильтрации, пригодная для сбора воды
- Мусоросборник из нержавеющей стали

### Технические характеристики

Факт. мощность всасывания*	аэроВт	200
Потребляемая мощность	Вт	1000
Объем / материал мусоросборника	л	17 / нерж. сталь
Длина кабеля	м	4
Номин. диаметр принадлежностей	мм	35
Масса	кг	5,8
Размеры (Д × Ш × В)	мм	388 × 340 × 525

### Комплектация

Всасывающий шланг (длина)	м	2
Съемная рукоятка		■
Удлинительные трубки (2 x 0,5 м)		пластм.
Насадка для сухой уборки		для пола, перекл., с 2 щеточн. полосками
Патронный фильтр		■
Щелевая насадка		■
Насадка для мягкой мебели		■
Бумажные фильтр-мешки	шт.	3
Возможность «парковки»		■
Функция выдувания		■

№ для заказа **1.629-850.0**

■ входит в комплект поставки \* Значение, измеренное на входе удлинительной трубки по стандартизированной методике измерений (IEC 60312).

# ПЫЛЕСОС ДЛЯ УБОРКИ В ДОМЕ

## Тщательная уборка во всем доме



Этот пылесос обладает силой всасывания, достаточной для качественной уборки в помещениях. Он укомплектован насадкой для пола, очищающей как ковровые, так и твердые напольные покрытия, и насадкой для мягкой мебели, а специальная система фильтрации позволяет собирать воду и осколки стекла.



### 1 Специальные принадлежности для чистки различных напольных покрытий и мягкой мебели

- Обеспечивают оптимальные результаты уборки.
- Гарантируется максимальное удобство выполнения любых работ.

### 2 Специальная система фильтрации

- Позволяет всасывать сухой мусор, воду и осколки стекла.
- Гарантирует эффективную уборку во всем доме.

## WD 2 Home

Сила всасывания

WD 2 WD 3 WD 4 WD 5 WD 6

Потребляемая мощность  
**1000 Вт**

- Со специальными принадлежностями для очистки различных напольных покрытий и мягкой мебели
- Компактная конструкция
- Практичные держатели для кабеля и принадлежностей

### Технические характеристики

Факт. мощность всасывания*	аэроВт	180
Потребляемая мощность	Вт	1000
Объем / материал мусоросборника	л	12 / пластм.
Длина кабеля	м	4
Номин. диаметр принадлежностей	мм	35
Масса	кг	4,5
Размеры (Д × Ш × В)	мм	369 × 337 × 430

### Комплектация

Всасывающий шланг (длина)	м	1,9
Удлинительные трубки (2 x 0,5 м)		пластм.
Насадка для сухой уборки		для пола, перекл., с 2 щеточн. полосками
Патронный фильтр		■
Щелевая насадка		■
Насадка для мягкой мебели		■
Бумажные фильтр-мешки	шт.	3
Крюк для кабеля		■
Держатели для принадлежностей		■
Ударопрочный отбойник по периметру		■

№ для заказа **1.629-773.0**

■ входит в комплект поставки \* Значение, измеренное на входе удлинительной трубки по стандартизированной методике измерений (IEC 60312).

# ПЫЛЕСОСЫ ДЛЯ СБОРА ЗОЛЫ И СУХОГО МУСОРА

## Мощные, выносливые и безопасные

Пылесосы для сбора золы впечатляют продолжительной высокой силой всасывания, обеспечиваемой встроенной системой очистки фильтра. Они гарантируют максимально безопасное удаление золы из дровяных печей, каминов и грилей. Аппарат AD 4 Premium, укомплектованный насадкой для пола, может использоваться и в качестве полноценного пылесоса сухой уборки.



ТЕХНИКА ДЛЯ  
ВНУТРЕННЕЙ УБОРКИ

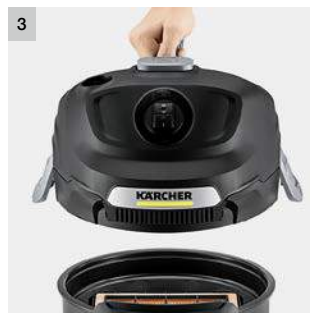

### 1 Система очистки фильтра Kärcher ReBoost

- Очистка фильтра производится нажатием кнопки.
- Высокая сила всасывания обеспечивается в течение продолжительного времени.
- Обеспечивается сбор больших объемов грязи.

### 2 Удобная конструкция системы фильтрации

- Включает плоский складчатый фильтр, металлический фильтр и фильтр для крупного мусора. Дополняется отдельным выходным фильтром (только у пылесоса AD 4 Premium).
- Обеспечиваются легкое извлечение фильтра и опустошение мусоросборника без контакта с грязью.

### 3 Негорючие конструктивные материалы, металлические мусоросборник и шланг

- Гарантируется максимальная безопасность сбора золы – даже при несоблюдении инструкции по эксплуатации аппарата.

### 4 Дополнительные специальные принадлежности для обычной сухой уборки

- Аппарат может использоваться для очистки твердых напольных покрытий.

# ТЕХНИЧЕСКИЕ ХАРАКТЕРИСТИКИ И КОМПЛЕКТАЦИЯ

## AD 4 Premium

## AD 2

- Система очистки фильтра Kärcher ReBoost для долгого сохранения высокой силы всасывания
- Класс энергоэффективности A+
- Со специальными принадлежностями для применения в качестве пылесоса сухой уборки

- Система очистки фильтра Kärcher ReBoost для долгого сохранения высокой силы всасывания
- Удобная конструкция системы фильтрации
- Простота опустошения мусоросборника без контакта с грязью

### Технические характеристики

Класс энергоэффективности		A+	–
Макс. потребляемая мощность	Вт	600	600
Объем / материал мусоросборника	л	17 / металл	14 / металл
Длина кабеля	м	4	4
Масса	кг	5,3	4,4
Размеры (Д × Ш × В)	мм	365 × 330 × 565	345 × 330 × 440

### Комплектация

Материал всасывающего шланга		металл, в оболочке	металл, в оболочке
Всасывающий шланг (длина)	м	1,7	1
Удлинительные трубки (2 x 0,5 м)		хромированные	–
Насадка для сухой уборки		невоспламеняющаяся	–
Плоский складчатый фильтр / материал	шт.	1 / полиэфирный, невоспламеняющийся	1 / полиэфирный, невоспламеняющийся
Фильтр для крупного мусора / материал		■ / металл	■ / металл
Выходной фильтр		■	–
Система очистки фильтра		■	■
Позиция «парковки»		■	■
Ручка на мусоросборнике		■	■
Ударопрочный отбойник по периметру		■	–
<b>№ для заказа</b>		<b>1.629-731.0</b>	<b>1.629-711.0</b>

■ входит в комплект поставки

ТЕХНИКА ДЛЯ  
ВНУТРЕННЕЙ УБОРКИ

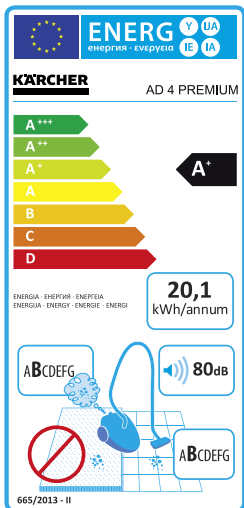



# МОЮЩИЙ ПЫЛЕСОС

## Для тщательной очистки



Моющие пылесосы Kärcher очищают ковровые напольные покрытия, мягкую мебель, матрасы, текстильную обивку стен и автомобильных сидений на всю глубину волокон. Раствор чистящего средства под давлением разбрызгивается на текстильную поверхность и всасывается вместе с отделенной грязью. Тем самым обеспечивается основательное устранение жировых и прочих загрязнений, а также запахов.

ТЕХНИКА ДЛЯ  
ВНУТРЕННЕЙ УБОРКИ



### 1 Система с 2 баками

- Отдельные баки для чистой и грязной воды.
- Удобство заправки и опорожнения.

### 2 Специальная конструкция насадки

- Обеспечивает ускоренное на 50 % высыхание очищенных поверхностей.

## SE 5.100

- Всасывающий шланг с интегрированной подводкой воды
- Конструкция насадки Kärcher ускоряет высыхание пола на 50 %
- Плоский складчатый фильтр для чередования операций влажной и сухой уборки без замены фильтра

### Технические характеристики

Разрежение	мбар / кПа	210/21
Расход воздуха	л/с	70
Объем баков для чист. / гр. воды	л	4 / 4
Макс. потребляемая мощность турбины / насоса	Вт	1400/40
Рабочая ширина	мм	230
Расход мощного раствора	л/мин	1
Давление разбрызгивания	бар	1
Длина кабеля	м	5
Масса	кг	7,7
Размеры (Д x Ш x В)	мм	422 x 320 x 465

### Комплектация

Всасывающий шланг с подводкой воды и рукояткой	м / мм	2/35
2 удлинительные трубки с подводкой воды по 0,5 м		пластм.
Моющая насадка с накладкой для твердых поверхностей	■	
Насадка для сухой уборки		для пола, перекл., с 2 щеточн. полосками
Щелевая насадка	■	
Насадка для мягкой мебели	■	
Бумажный фильтр-мешок	шт.	1
Плоский складчатый фильтр	■	
Средство для чистки ковров RM 519 (100 мл)	■	
№ для заказа		1.081-200.0

■ входит в комплект поставки

# МОЮЩИЕ ПЫЛЕСОСЫ



## Гигиеническая чистота

Моющий пылесос Kärcher необходим не только аллергикам, но и владельцам домашних животных. При этом в сочетании с подходящими принадлежностями моющие пылесосы Kärcher могут выполнять и все функции хозяйственного пылесоса.



### 1 Специальная конструкция насадки

- Обеспечивает ускоренное на 50 % высыхание очищенных поверхностей.

### 2 Съемный бак для чистой воды

- Обеспечивает удобные заправку и опорожнение без разборки аппарата.
- Бак изготовлен из прозрачного ударопрочного материала.

## SE 4002

## SE 4001

- Всасывающий шланг с интегрированной подводкой воды
- Конструкция насадки Kärcher ускоряет высыхание на 50 %
- С моющей насадкой для мягкой мебели
- Большой съемный бак для чистой воды
- Конструкция насадки Kärcher ускоряет высыхание на 50 %
- Прочный пластмассовый мусоросборник

### Технические характеристики

Разрежение	мбар / кПа	210/21	210/21
Расход воздуха	л/с	70	70
Объем баков для чист. / гр. воды	л	4 / 4	4 / 4
Макс. потребляемая мощность турбины / насоса	Вт	1400/40	1400/40
Рабочая ширина	мм	230	230
Расход моющего раствора	л/мин	1	1
Давление разбрызгивания	бар	1	1
Длина кабеля	м	7,5	7,5
Масса	кг	7,8	7,8
Размеры (Д × Ш × В)	мм	441 × 386 × 480	441 × 386 × 480

### Комплектация

Всасывающий шланг с подводкой воды и рукояткой	м / мм	2/35	2/35
2 удлинительные трубки с подводкой воды по 0,5 м		пластм.	пластм.
Моющая насадка с накладкой для твердых поверхностей		■	■
Моющая насадка для мягкой мебели		■	–
Насадка для влажной и сухой уборки		со вставками	со вставками
Щелевая насадка		■	■
Насадка для мягкой мебели		■	■
Бумажный фильтр-мешок	шт.	1	1
Поролоновый фильтр		■	■
Средство для чистки ковров RM 519 (100 мл)		■	■
№ для заказа		1.081-140.0	1.081-130.0

■ входит в комплект поставки

## ПРИНАДЛЕЖНОСТИ ДЛЯ ПОВЫШЕНИЯ УДОБСТВА И ЭФФЕКТИВНОСТИ УБОРКИ

Для своих многофункциональных пылесосов Kärcher предлагает широкий ассортимент принадлежностей, позволяющих как эффективно осуществлять повседневную уборку, так и решать особые задачи. От разнообразных насадок и шлангов до специальных систем фильтрации – все компоненты оптимально сочетаются с нашей техникой и друг с другом. Поэтому пылесосы Kärcher подходят даже для решения специфических проблем и гарантируют повсеместное наведение безупречной чистоты.





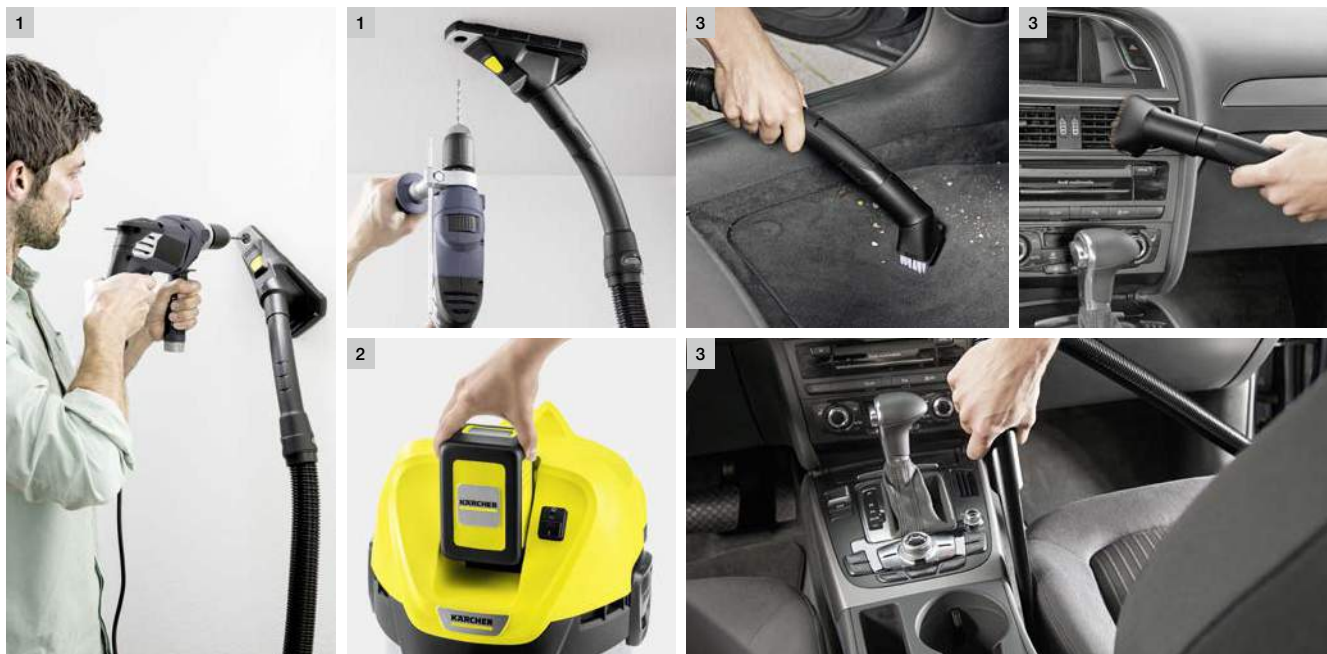

### 1 Насадка-пылеуловитель

Удаление образующейся при сверлении пыли производится теперь так же быстро, как и само выполнение этой работы: специальная принадлежность для хозяйственных пылесосов Kärcher серий WD 2– 6 позволяет аккуратно высверливать отверстия в стенах и потолках из всех распространенных материалов, собирая пыль непосредственно в месте ее возникновения. Благодаря заявленной для патентования 2-камерной системе и уплотнению из микропористой резины насадка-пылеуловитель надежно удерживается на обоях, штукатурке, керамической плитке, каменных, бетонных или деревянных поверхностях и тщательно удаляет стружку и пыль. При этом для сверления с одновременным сбором пыли не требуется посторонняя помощь – даже при выполнении работ над головой. Насадка совместима со всеми распространенными дрелями, оснащаемыми сверлами диаметром до 15 мм.

### 2 Сменные аккумуляторы напряжением 36 В

Мощные литий-ионные аккумуляторы обеспечивают продолжительную (до 30 мин) непрерывную работу пылесоса, позволяющего производить уборку с максимальной свободой движений даже в местах, где нет возможности подключиться к электросети. Легко и быстро заменяемый аккумулятор заключен в мягкий на ощупь корпус и снабжен ЖК-дисплеем, отображающим текущее состояние заряда.

### 3 Комплект для автомобиля

Комплект принадлежностей для уборки в салоне и багажном отделении легкового автомобиля позволяет тщательно очищать коврики, сиденья и пространства между ними, панель приборов и т. д. Теперь он стал еще лучше: новая удлиненная щелевая насадка проникает в еще более узкие промежутки. Появились и две новые насадки-кисти – с мягкой щетиной для бережной очистки чувствительных поверхностей (например, щитка приборов) и с жесткой щетиной для удаления стойких загрязнений с ковров и других поверхностей, с трудом поддающихся чистке. Благодаря этому гарантируется превосходная очистка всего автомобиля – вплоть до последнего уголка.



## ДЛЯ СПЕЦИАЛЬНЫХ ОБЛАСТЕЙ ПРИМЕНЕНИЯ



Kärcher предлагает эффективные решения специфических проблем, например, высококачественные металлические фильтры для золы, позволяющие очищать хозяйственным пылесосом камины, печи или грили. Другими практичными решениями являются 3,5-метровый удлинительный шланг, обеспечивающий максимальную свободу движений, и насадка-пылеуловитель, позволяющая быстро и аккуратно высверливать отверстия в стенах и потолках.

ТЕХНИКА ДЛЯ  
ВНУТРЕННЕЙ УБОРКИ

		№ для заказа	Описание
<b>Принадлежности для специальных областей применения</b>			
Насадка-пылеуловитель	1	2.863-234.0	Отверстия высверливаются быстро, но последующая уборка образующейся при этом пыли требует немалых затрат времени и труда. Новая принадлежность для хозяйственных пылесосов Kärcher серий WD 2 – 6 обеспечивает аккуратное сверление потолков и стен из всех обычных материалов. Она совместима со всеми распространенными дрелями, оснащаемыми сверлами диаметром до 15 мм.
Фильтр для золы/крупного мусора «Basic»	2	2.863-139.0	Состоит из металлического бака (20 л) и эластичного металлического всасывающего шланга (1 м) со съемной металлической трубкой. Оптимальное решение для очистки каминов, банных печей и грилей. Фильтр пригоден также для сбора крупного мусора. Подходит к любым хозяйственным пылесосам.
Фильтр для золы/крупного мусора «Premium»	3	2.863-161.0	Состоит из металлического бака (20 л), эластичного металлического всасывающего шланга (1 м) со съемной металлической трубкой и фильтра тонкой очистки, задерживающего даже мельчайшую пыль. Оптимальное решение для очистки каминов, банных печей и грилей. Фильтр пригоден также для сбора крупного мусора. Подходит к любым хозяйственным пылесосам.
Металлическая щелевая насадка (для работы с фильтром для золы / крупного мусора)	4	2.640-951.0	Удлиненная (360 мм) металлическая щелевая насадка, присоединяемая к фильтру для золы / крупного мусора для удаления холодной золы из труднодоступных мест в каминах, печах и т. д.
Удлинительный шланг (3,5 м)	5	2.863-001.0	3,5-метровый удлинитель всасывающего шланга, подходящий к любым хозяйственным пылесосам Kärcher, расширяет радиус действия и обеспечивает повышенную свободу движений.
Удлинительная трубка	6	2.863-148.0	Практичная удлинительная трубка (0,5 м) для очистки труднодоступных мест, например, потолков в высоких помещениях.

опция Другие принадлежности Kärcher представлены на последующих страницах.



		WD 6 P Premium	WD 5 P Premium	WD 5 Premium	WD 5 P	WD 5	WD 4 Premium	WD 4	WD 3 P	WD 3 Premium	WD 3	WD 2	WD 3 Battery Premium Set	WD 3 Battery Premium	WD 3 Battery Set	WD 3 Battery	WD 6 P Premium Renovation	WD 5 Renovation	WD 4 Car	WD 3 Car	WD 3 P Workshop	WD 3 Premium Home	WD 2 Home	Фильтр для пыли/ кружного мусора «Basic»	Фильтр для пыли/ кружного мусора «Premium»
1		<input type="checkbox"/>	<input type="checkbox"/>	<input type="checkbox"/>	<input type="checkbox"/>	<input type="checkbox"/>	<input type="checkbox"/>	<input type="checkbox"/>	<input type="checkbox"/>	<input type="checkbox"/>	<input type="checkbox"/>	<input type="checkbox"/>	<input type="checkbox"/>	<input type="checkbox"/>	<input type="checkbox"/>	<input type="checkbox"/>	<input type="checkbox"/>	<input type="checkbox"/>	<input type="checkbox"/>	<input type="checkbox"/>	<input type="checkbox"/>	<input type="checkbox"/>	<input type="checkbox"/>		
2		<input type="checkbox"/>	<input type="checkbox"/>	<input type="checkbox"/>	<input type="checkbox"/>	<input type="checkbox"/>	<input type="checkbox"/>	<input type="checkbox"/>	<input type="checkbox"/>	<input type="checkbox"/>	<input type="checkbox"/>	<input type="checkbox"/>	<input type="checkbox"/>	<input type="checkbox"/>	<input type="checkbox"/>	<input type="checkbox"/>	<input type="checkbox"/>	<input type="checkbox"/>	<input type="checkbox"/>	<input type="checkbox"/>	<input type="checkbox"/>	<input type="checkbox"/>	<input type="checkbox"/>		
3		<input type="checkbox"/>	<input type="checkbox"/>	<input type="checkbox"/>	<input type="checkbox"/>	<input type="checkbox"/>	<input type="checkbox"/>	<input type="checkbox"/>	<input type="checkbox"/>	<input type="checkbox"/>	<input type="checkbox"/>	<input type="checkbox"/>	<input type="checkbox"/>	<input type="checkbox"/>	<input type="checkbox"/>	<input type="checkbox"/>	<input type="checkbox"/>	<input type="checkbox"/>	<input type="checkbox"/>	<input type="checkbox"/>	<input type="checkbox"/>	<input type="checkbox"/>	<input type="checkbox"/>		
4																							<input type="checkbox"/>	<input type="checkbox"/>	
5		<input type="checkbox"/>	<input type="checkbox"/>	<input type="checkbox"/>	<input type="checkbox"/>	<input type="checkbox"/>	<input type="checkbox"/>	<input type="checkbox"/>	<input type="checkbox"/>	<input type="checkbox"/>	<input type="checkbox"/>	<input type="checkbox"/>	<input type="checkbox"/>	<input type="checkbox"/>	<input type="checkbox"/>	<input type="checkbox"/>	<input type="checkbox"/>	<input type="checkbox"/>	<input type="checkbox"/>	<input type="checkbox"/>	<input type="checkbox"/>	<input type="checkbox"/>	<input type="checkbox"/>		
6		<input type="checkbox"/>	<input type="checkbox"/>	<input type="checkbox"/>	<input type="checkbox"/>	<input type="checkbox"/>	<input type="checkbox"/>	<input type="checkbox"/>	<input type="checkbox"/>	<input type="checkbox"/>	<input type="checkbox"/>	<input type="checkbox"/>	<input type="checkbox"/>	<input type="checkbox"/>	<input type="checkbox"/>	<input type="checkbox"/>	<input type="checkbox"/>	<input type="checkbox"/>	<input type="checkbox"/>	<input type="checkbox"/>	<input type="checkbox"/>	<input type="checkbox"/>	<input type="checkbox"/>		

# КОМПЛЕКТЫ ПРИНАДЛЕЖНОСТЕЙ И НАСАДКИ



Исключительная практичность и разносторонность: предлагаемые Kärcher насадки и комплекты принадлежностей позволяют использовать хозяйственные пылесосы для выполнения самых разнообразных работ. Например, комплект для автомобиля обеспечивает тщательную очистку всего салона и багажника.

ТЕХНИКА ДЛЯ  
ВНУТРЕННЕЙ УБОРКИ

		№ для заказа	Кол-во	Описание
<b>Комплекты принадлежностей</b>				
Комплект для ремонта	1	2.863-220.0	4 предм.	Новый комплект принадлежностей для удобного и эффективного сбора крупного мусора любых видов включает всасывающий шланг (1,7 м) с ручкой, 2 удлинительные трубки по 0,5 м и специальную насадку для пола. Номинальный диаметр 45 мм.
Комплект для автомобиля	2	2.863-225.0	7 предм.	Модифицированный комплект принадлежностей для более комфортной уборки и улучшенной очистки труднодоступных мест включает удлинительный шланг (1,5 м), удлиненную щелевую насадку, насадку для автомобиля, 2 насадки-кисти (с мягкой и жесткой щетиной), салфетку для окон и универсальную микроволоконную салфетку.
Комплект насадок-кистей	3	2.863-221.0	2 предм.	Специальный комплект принадлежностей для уборки в салоне автомобиля. Насадка-кисть с жесткой щетиной обеспечивает тщательную очистку ковриков и обивки сидений, а с мягкой – бережную очистку чувствительных поверхностей (например, щитка приборов и центральной консоли).
Бытовой комплект	4	2.863-002.0	2 предм.	Удобная насадка для пола с pedalным переключателем позволяет очищать как ковры, так и твердые напольные покрытия, а насадка для мягкой мебели обеспечивает бережную очистку обивки мебели или автомобильных сидений.
Комплект для работы с электроинструментами	5	2.863-112.0	2 предм.	Состоит из тонкого и эластичного шланга (1 м) и адаптера для присоединения электроинструментов к хозяйственному пылесосу (оснащенному штепсельной розеткой). Позволяет немедленно собирать образующиеся при работе пыль, опилки или стружку.
<b>Насадки</b>				
Переключаемая насадка для влажной и сухой уборки с возможностью «парковки»	6	2.863-000.0	1 шт.	Насадка для эффективного сбора сухого мусора и жидкостей, оснащенная удобным pedalным переключателем режимов уборки. Превосходно скользит по полу благодаря боковым роликам.
Удлиненная щелевая насадка	7	2.863-223.0	1 шт.	Модифицированная щелевая насадка очень большой длины и уменьшенного сечения, повышающая удобство и качество уборки.
Насадка для очистки больших поверхностей (автомобильная)	8	2.863-145.0	1 шт.	Для быстрой и легкой очистки автомобильных сидений и ковриков под сиденьями и в багажнике.
Жесткая щеточная насадка	9	2.863-146.0	1 шт.	Для тщательной очистки сидений и ковриков в салоне автомобиля. Плотная и жесткая щетина позволяет легко удалять присохшие загрязнения.
Мягкая щеточная насадка	10	2.863-147.0	1 шт.	Для бережной очистки чувствительных поверхностей в салоне автомобиля, например, щитка приборов, центральной консоли и динамиков.
Удлиненная щелевая насадка (негорючая)	11	2.863-004.0	1 шт.	Длинная (350 мм) щелевая насадка из негорючего материала для удаления холодной золы из труднодоступных мест в каминах, печах и грилях.
Моющая насадка для мягкой мебели	12	2.885-018.0	1 шт.	Для тщательной очистки обивки мягкой мебели и автомобильных сидений. Рабочая ширина 110 мм.

■ входит в комплект поставки □ опция Другие принадлежности Kärcher представлены на последующих страницах.



		WD 6 P Premium	WD 5 P Premium	WD 5 Premium	WD 5 P	WD 5	WD 4 Premium	WD 4	WD 3 P	WD 3 Premium	WD 3	WD 2	WD 3 Battery Premium Set	WD 3 Battery Premium	WD 3 Battery Set	WD 3 Battery	WD 6 P Premium Renovation	WD 5 Renovation	WD 4 Car	WD 3 Car	WD 3 P Workshop	WD 3 Premium Home	WD 2 Home	AD 4 Premium	AD 2	SE 5.100	SE 4002	SE 4001	
1		<input type="checkbox"/>	<input type="checkbox"/>	<input type="checkbox"/>	<input type="checkbox"/>	<input type="checkbox"/>											<input checked="" type="checkbox"/>	<input checked="" type="checkbox"/>											
2		<input type="checkbox"/>	<input type="checkbox"/>	<input type="checkbox"/>	<input type="checkbox"/>	<input type="checkbox"/>	<input type="checkbox"/>	<input type="checkbox"/>	<input type="checkbox"/>	<input type="checkbox"/>	<input type="checkbox"/>	<input type="checkbox"/>	<input type="checkbox"/>	<input type="checkbox"/>	<input type="checkbox"/>	<input type="checkbox"/>	<input type="checkbox"/>	<input type="checkbox"/>	<input type="checkbox"/>	<input type="checkbox"/>	<input type="checkbox"/>	<input type="checkbox"/>	<input type="checkbox"/>	<input type="checkbox"/>	<input type="checkbox"/>	<input type="checkbox"/>	<input type="checkbox"/>	<input type="checkbox"/>	<input type="checkbox"/>
3		<input type="checkbox"/>	<input type="checkbox"/>	<input type="checkbox"/>	<input type="checkbox"/>	<input type="checkbox"/>	<input type="checkbox"/>	<input type="checkbox"/>	<input type="checkbox"/>	<input type="checkbox"/>	<input type="checkbox"/>	<input type="checkbox"/>	<input type="checkbox"/>	<input type="checkbox"/>	<input type="checkbox"/>	<input type="checkbox"/>	<input type="checkbox"/>	<input type="checkbox"/>	<input checked="" type="checkbox"/>	<input checked="" type="checkbox"/>	<input type="checkbox"/>	<input type="checkbox"/>	<input type="checkbox"/>	<input type="checkbox"/>	<input type="checkbox"/>	<input type="checkbox"/>	<input type="checkbox"/>	<input type="checkbox"/>	<input type="checkbox"/>
4		<input type="checkbox"/>	<input type="checkbox"/>	<input type="checkbox"/>	<input type="checkbox"/>	<input type="checkbox"/>	<input type="checkbox"/>	<input type="checkbox"/>	<input type="checkbox"/>	<input type="checkbox"/>	<input type="checkbox"/>	<input type="checkbox"/>	<input type="checkbox"/>	<input type="checkbox"/>	<input type="checkbox"/>	<input type="checkbox"/>	<input type="checkbox"/>	<input type="checkbox"/>	<input type="checkbox"/>	<input type="checkbox"/>	<input type="checkbox"/>	<input checked="" type="checkbox"/>	<input checked="" type="checkbox"/>	<input type="checkbox"/>	<input type="checkbox"/>	<input type="checkbox"/>	<input type="checkbox"/>	<input type="checkbox"/>	<input type="checkbox"/>
5		<input checked="" type="checkbox"/>	<input type="checkbox"/>	<input type="checkbox"/>	<input type="checkbox"/>	<input type="checkbox"/>	<input type="checkbox"/>	<input type="checkbox"/>	<input type="checkbox"/>	<input type="checkbox"/>	<input type="checkbox"/>	<input type="checkbox"/>	<input type="checkbox"/>	<input type="checkbox"/>	<input type="checkbox"/>	<input type="checkbox"/>	<input checked="" type="checkbox"/>	<input type="checkbox"/>	<input type="checkbox"/>	<input type="checkbox"/>	<input checked="" type="checkbox"/>	<input type="checkbox"/>	<input type="checkbox"/>	<input type="checkbox"/>	<input type="checkbox"/>	<input type="checkbox"/>	<input type="checkbox"/>	<input type="checkbox"/>	<input type="checkbox"/>
6		<input checked="" type="checkbox"/>	<input checked="" type="checkbox"/>	<input checked="" type="checkbox"/>	<input checked="" type="checkbox"/>	<input type="checkbox"/>	<input type="checkbox"/>	<input type="checkbox"/>	<input type="checkbox"/>	<input type="checkbox"/>	<input type="checkbox"/>	<input type="checkbox"/>	<input type="checkbox"/>	<input type="checkbox"/>	<input type="checkbox"/>	<input type="checkbox"/>	<input checked="" type="checkbox"/>	<input checked="" type="checkbox"/>	<input type="checkbox"/>	<input type="checkbox"/>	<input type="checkbox"/>	<input type="checkbox"/>	<input type="checkbox"/>	<input type="checkbox"/>	<input type="checkbox"/>	<input type="checkbox"/>	<input type="checkbox"/>	<input type="checkbox"/>	<input type="checkbox"/>
7		<input type="checkbox"/>	<input type="checkbox"/>	<input type="checkbox"/>	<input type="checkbox"/>	<input type="checkbox"/>	<input type="checkbox"/>	<input type="checkbox"/>	<input type="checkbox"/>	<input type="checkbox"/>	<input type="checkbox"/>	<input type="checkbox"/>	<input type="checkbox"/>	<input type="checkbox"/>	<input type="checkbox"/>	<input type="checkbox"/>	<input type="checkbox"/>	<input type="checkbox"/>	<input checked="" type="checkbox"/>	<input checked="" type="checkbox"/>	<input type="checkbox"/>	<input type="checkbox"/>	<input type="checkbox"/>	<input type="checkbox"/>	<input type="checkbox"/>	<input type="checkbox"/>	<input type="checkbox"/>	<input type="checkbox"/>	<input type="checkbox"/>
8		<input type="checkbox"/>	<input type="checkbox"/>	<input type="checkbox"/>	<input type="checkbox"/>	<input type="checkbox"/>	<input type="checkbox"/>	<input type="checkbox"/>	<input type="checkbox"/>	<input type="checkbox"/>	<input type="checkbox"/>	<input type="checkbox"/>	<input type="checkbox"/>	<input type="checkbox"/>	<input type="checkbox"/>	<input type="checkbox"/>	<input type="checkbox"/>	<input type="checkbox"/>	<input checked="" type="checkbox"/>	<input checked="" type="checkbox"/>	<input type="checkbox"/>	<input type="checkbox"/>	<input type="checkbox"/>	<input type="checkbox"/>	<input type="checkbox"/>	<input type="checkbox"/>	<input type="checkbox"/>	<input type="checkbox"/>	<input type="checkbox"/>
9		<input type="checkbox"/>	<input type="checkbox"/>	<input type="checkbox"/>	<input type="checkbox"/>	<input type="checkbox"/>	<input type="checkbox"/>	<input type="checkbox"/>	<input type="checkbox"/>	<input type="checkbox"/>	<input type="checkbox"/>	<input type="checkbox"/>	<input type="checkbox"/>	<input type="checkbox"/>	<input type="checkbox"/>	<input type="checkbox"/>	<input type="checkbox"/>	<input type="checkbox"/>	<input type="checkbox"/>	<input type="checkbox"/>	<input type="checkbox"/>	<input type="checkbox"/>	<input type="checkbox"/>	<input type="checkbox"/>	<input type="checkbox"/>	<input type="checkbox"/>	<input type="checkbox"/>	<input type="checkbox"/>	<input type="checkbox"/>
10		<input type="checkbox"/>	<input type="checkbox"/>	<input type="checkbox"/>	<input type="checkbox"/>	<input type="checkbox"/>	<input type="checkbox"/>	<input type="checkbox"/>	<input type="checkbox"/>	<input type="checkbox"/>	<input type="checkbox"/>	<input type="checkbox"/>	<input type="checkbox"/>	<input type="checkbox"/>	<input type="checkbox"/>	<input type="checkbox"/>	<input type="checkbox"/>	<input type="checkbox"/>	<input type="checkbox"/>	<input type="checkbox"/>	<input type="checkbox"/>	<input type="checkbox"/>	<input type="checkbox"/>	<input type="checkbox"/>	<input type="checkbox"/>	<input type="checkbox"/>	<input type="checkbox"/>	<input type="checkbox"/>	<input type="checkbox"/>
11																						<input type="checkbox"/>	<input type="checkbox"/>						
12																									<input type="checkbox"/>	<input checked="" type="checkbox"/>	<input type="checkbox"/>		

ТЕХНИКА ДЛЯ  
ВНУТРЕННЕЙ УБОРКИ



# ФИЛЬТРЫ, ФИЛЬТР-МЕШКИ, АККУМУЛЯТОРЫ И ЗАРЯДНЫЕ УСТРОЙСТВА



Патронные и плоские складчатые фильтры Kärcher характеризуются большой площадью фильтрующей поверхности при минимальном объеме и простотой замены. Фильтр-мешки Kärcher, изготовленные из бумаги или нетканого материала, гарантируют превосходную эффективность фильтрации и высокую прочность на разрыв. Сменные аккумуляторы Kärcher напряжением 36 В и предусмотренное для них быстрозарядное устройство обеспечивают эффективную эксплуатацию аккумуляторных хозяйственных пылесосов Kärcher без частых перерывов в работе.

ТЕХНИКА ДЛЯ ВНУТРЕННЕЙ УБОРКИ

			№ для заказа	Кол-во	Описание
<b>Фильтры</b>					
Выходные фильтры	1	2.863-262.0	■	2 шт.	Выходные фильтры (2 шт.) для пылесоса для сбора золы и сухого мусора AD 4 Premium обеспечивают выпуск чистого воздуха, соответствующего классу эффективности пылезадержания В (по шкале от А до G).
Бумажные фильтр-мешки	2	6.904-322.0		5 шт.	Прочные на разрыв бумажные фильтр-мешки с высокой эффективностью фильтрации.
	3	6.959-130.0		5 шт.	
Фильтр-мешки из нетканого материала	4	2.863-006.0		4 шт.	Исключительно прочные на разрыв, с высокой эффективностью фильтрации. Значительно продлевают время работы в сравнении с бумажными фильтр-мешками.
Комплект фильтров	5	6.904-143.0		5 шт.	Прочные на разрыв бумажные фильтр-мешки с высокой эффективностью фильтрации.
Патронный фильтр	6	6.414-552.0		1 шт.	Позволяет выполнять операции влажной и сухой уборки без замены фильтра.
Плоский складчатый фильтр	7	2.863-005.0		1 шт.	Устанавливается в кассету для быстрой и простой замены без контакта с грязью. Позволяет чередовать операции влажной и сухой уборки без замены фильтра.
	8	6.414-498.0		1 шт.	Позволяет чередовать операции влажной и сухой уборки без замены фильтра.
	9	6.415-953.0		1 шт.	Прочный плоский складчатый фильтр, обеспечивающий долгое сохранение высокой силы всасывания.
<b>Аккумуляторы</b>					
Аккумулятор Li-Ion 36-26	10	2.445-002.0	■	1 шт.	Сменный литий-ионный аккумулятор 36 В/2,6 Ач с инновационной технологией непрерывного контроля состояния заряда и ЖК-дисплеем для его отображения. Подходит ко всем аппаратам Kärcher на аккумуляторной платформе 36 В.
Аккумулятор Li-Ion 36-52	11	2.445-003.0	■	1 шт.	Сменный литий-ионный аккумулятор 36 В/5,2 Ач с инновационной технологией непрерывного контроля состояния заряда и ЖК-дисплеем для его отображения. Подходит ко всем аппаратам Kärcher на аккумуляторной платформе 36 В.
<b>Зарядные устройства</b>					
Быстрозарядное устройство 36	12	2.445-008.0	■	1 шт.	Обеспечивает быстрый заряд сменных литий-ионных аккумуляторов 36 В/2,6 Ач (за 45 мин до уровня 80 %). Совместимо и с другими аккумуляторами Kärcher на платформе 36 В.

■ НОВИНКА ■ входит в комплект поставки □ опция



		WD 6 P Premium	WD 5 P Premium	WD 5 Premium	WD 5 P	WD 5	WD 4 Premium	WD 4	WD 3 P	WD 3 Premium	WD 3	WD 2	WD 3 Battery Premium Set	WD 3 Battery Premium	WD 3 Battery Set	WD 3 Battery	WD 6 P Premium Renovation	WD 5 Renovation	WD 4 Car	WD 3 Car	WD 3 P Workshop	WD 3 Premium Home	WD 2 Home	AD 4 Premium	AD 2	SE 5.100	SE 4002	SE 4001
1																												
2																												
3																												
4																												
5																												
6																												
7																												
8																												
9																												
10																												
11																												
12																												

ТЕХНИКА ДЛЯ  
ВНУТРЕННЕЙ УБОРКИ

## БЫТОВАЯ УБОРОЧНАЯ ТЕХНИКА ДЛЯ ВНУТРЕННИХ РАБОТ

Дома всегда найдутся более приятные занятия, чем долгая и скучная уборка. Поэтому Kärcher предлагает целый ряд продуманных решений, обеспечивающих быстрое наведение безупречной чистоты. Работая в полную силу, наша техника экономит время и силы пользователей. Достаточно лишь ненадолго засучить рукава – и все вокруг засияет чистотой!



### Содержание – Техника для уборки в помещениях

Краткий обзор	Стр. 118	Полотер	Стр. 140
Новая программа пылесосов Kärcher	Стр. 120	Аккумуляторный электровеник	Стр. 141
Аккумуляторные пылесосы	Стр. 122	Аккумуляторные стеклоочистители	Стр. 142
Пылесосы	Стр. 126	Пароочистители	Стр. 148
Пылесосы с аквафильтром	Стр. 133	Паровая гладильная система	Стр. 160
Робот-пылесос	Стр. 134	Паропылесос	Стр. 161
Пылесосы для влажной уборки пола	Стр. 136	Принадлежности	Стр. 162
		Чистящие средства	Стр. 176



### 1 Сочетание компактности и эффективности

Новый аккумуляторный пылесос VC 5 Cordless исключает проблемы с поиском свободных штепсельных розеток и зацеплением кабеля за предметы обстановки. Полная свобода движений и долгое время работы от одного заряда позволяют легко очистить от пыли и мусора всю квартиру. В этом аппарате воплощены все преимущества уже известной сетевой модели VC 5: исключительная компактность, безмешковая система фильтрации, универсальные возможности и максимальный комфорт для пользователя.

### 2 Больше свободного времени благодаря автоматической уборке пола

Новый робот-пылесос RC 3 – верный помощник, которому можно поручить все заботы по поддержанию полов в чистоте. Высокоэффективная навигационная система с лазером и видеокамерой обеспечивает его точное и безопасное перемещение по деревянным, каменным и низковорсным ковровым покрытиям и их тщательную очистку. Впечатляют и интеллектуальные возможности робота-пылесоса: при помощи практичного приложения им можно удобно управлять со смартфона или планшета.

### 3 Уборка пылесосом и влажная уборка в одном рабочем процессе

Пылесос для влажной уборки пола FC 5 одновременно выполняет две операции: удаляет влажную и сухую грязь и всасывает ее. Это позволяет отказаться от предварительной уборки обычным пылесосом, а сама влажная уборка осуществляется гораздо легче и тщательней, чем когда-либо ранее. При этом инновационная функция самоочистки обеспечивает постоянное поддержание роликовых щеток в чистоте, а низкая остаточная влажность пола позволяет ходить по нему уже через 2 минуты после уборки. Аппарат FC 5 пригоден для уборки любых твердых напольных покрытий (деревянных, каменных, из полимерных материалов и т. д.).

### 4 Безупречно чистые окна – в 3 раза быстрее

Инновационные аккумуляторные стеклоочистители Kärcher – превосходное решение для быстрой и качественной мойки оконных стекол. Процесс мойки исключительно прост: сначала со стекла при помощи пульверизатора с микроволоконной насадкой, входящего в комплект поставки стеклоочистителя, эффективно удаляются все загрязнения, а затем оно обрабатывается самим аппаратом, удаляющим влагу – до последней капли! Кроме того, аппарат прекрасно подходит и для очистки стеклянных дверей, столов или стенок душевых кабин. Результат всегда один: абсолютно прозрачные стекла без полос, разводов и следов грязной воды на полу.

### 5 Тщательная очистка без чистящих средств

Превосходная альтернатива традиционным методам уборки: пароочистители Kärcher позволяют самым естественным способом навести гигиеническую чистоту во всем доме. Интенсивная обработка поверхностей струей горячего пара или пропитанной им салфеткой гарантирует уничтожение 99,99% бактерий, встречающихся на распространенных в быту твердых поверхностях. В нашей программе есть модели, рассчитанные на любые потребности, – от компактных пароочистителей начального уровня до превосходно оснащенных аппаратов, обеспечивающих продолжительную непрерывную работу. Пароочистители Kärcher пригодны для очистки практически любых твердых и эластичных напольных покрытий. Они бережно и эффективно удаляют с поверхностей стойкие загрязнения, например, жировые отложения на кухне или известковые разводы в ванной. При этом широкий выбор эргономичных принадлежностей гарантирует удобное выполнение самых разнообразных работ.

\* При тщательной очистке пароочистителем Kärcher твердых поверхностей уничтожаются 99,99% распространенных в быту бактерий.



# КРАТКИЙ ОБЗОР



	Напряжение (В)	Время работы в режиме 1 (мин)	Время работы в режиме 3 (мин)	Переключаемая насадка для пола	Насадка для мягкой мебели	Щеточная насадка для мебели	Щелевая насадка	Пленочный HEPA-фильтр	Регулятор мощности	Стр.
<b>Аккумуляторные пылесосы</b>										
VC 5 Cordless Premium	25,2	60	15	■	■	■	■	■	на рукоятке	124
VC 5 Cordless	18	40	11	■	■	-	-	-	на рукоятке	124

ТЕХНИКА ДЛЯ ВНУТРЕННЕЙ УБОРКИ



	Потребляемая мощность (Вт)	Класс энергоэффективности (по шкале от A+++ до D)	Годовой расход энергии (кВт·ч)	Класс эффективности очистки ковров (по шкале от A до G)	Класс эффективности очистки твердых покрытий (по шкале от A до G)	Класс эффективности пылезадержания (по шкале от A до G)	Уровень звуковой мощности (дБ(A))	Объем фильтр-мешка (л)	Объем контейнера (л)	Радиус действия (м)	Переключаемая насадка для пола	Насадка для мягкой мебели	Щеточная насадка для мебели	Щелевая насадка	Регулятор мощности	Стр.
<b>Пылесосы с питанием от электросети</b>																
VC 5 Premium	500	A+	20,0	C	A	A	77	-	-	10	■	■	■	■	на рукоятке	128
VC 5	500	A+	20,0	C	A	A	77	-	-	8,5	■	■	-	-	на рукоятке	128
VC 3	700	A	24,8	D	A	A	76	-	0,9	7,5	■	-	■	■	-	130
VC 2	700	A	25,8	D	A	A	76	2,8	-	7,5	■	-	■	■	на корпусе	131
VC 6 Premium	600	A	25,3	C	D	A	74	4,0	-	10	■	■	■	■	на рукоятке (кнопки +/-) с дополнит. функцией Stand-by	132
VC 6	600	A	25,3	C	D	A	74	4,0	-	10	■	■	■	■	на корпусе	132



	Потребляемая мощность (Вт)	Класс энергоэффективности (по шкале от A+++ до D)	Годовой расход энергии (кВт·ч)	Класс эффективности очистки ковров (по шкале от A до G)	Класс эффективности очистки твердых покрытий (по шкале от A до G)	Класс эффективности пылезадержания (по шкале от A до G)	Уровень звуковой мощности (дБ(A))	Объем водяного фильтра (л)	Радиус действия (м)	Переключаемая насадка для пола	Телескопическая удлинительная трубка	Щелевая насадка	Насадка для мягкой мебели	Пеногаситель FoamStop neutral (30 мл)	Стр.
<b>Пылесосы с аквафильтром</b>															
DS 6 Waterfilter	650	A	28,0	D	B	A	80	2	10,2	■	■	■	■	■	133
DS 6 Premium Mediclean	650	A	28,0	D	B	A	80	2	11,2	■	■	■	■	■	133



	Очищаемая площадь (м²)	Время уборки от 1 заряда (мин)	Объем мусоросборника (мл)	Уровень звуковой мощности (дБ(A))	Функция таймера	Режимы уборки	Фильтр тонкой очистки	Боковая щетка	Стр.
<b>Робот-пылесос</b>									
RC 3	160	90 – 120	350	71	несколько таймеров	автомат., локальный	■	■	135



	Потребляемая мощность (Вт)	Объем бачка для чистой воды (мл)	Объем заполнения базовой станции (мл)	Площадь уборки от 1 заправки (м²)	Рабочая ширина (мм)	Базовая станция	2 желтые роликовые щетки	2 серые роликовые щетки	Универсальное средство для уборки полов (60 мл)	Стр.
<b>Пылесосы для влажной уборки пола</b>										
FC 5 Premium	460	400	200	прим. 60	300	■	■	■	■	138
FC 5	460	400	200	прим. 60	300	■	■	-	■	138

■ входит в комплект поставки ■ НОВИНКА \*Согласно EN 1822:1998.

		Время работы от 1 заряда (мин)	Время заряда аккумулятора (мин)	Тип аккумулятора	Объем мусоросборника (л)	Универсальная щетка	Рабочая ширина (мм)	Стр.
	<b>Аккумуляторный электровеник</b>	30	180	литий-ионный	370	■	210	141
	KB 5							

		Частота вращения (об/мин)	Потребляемая мощность (Вт)	Длина кабеля (м)	Рабочая ширина (мм)	Пэды для полировки	Фильтр-мешок	Крепления для кабеля	Текстильный мешок с карманом для падов	Стр.
	<b>Полотер</b>	1000	600	7	290	3 шт. универс.	бумажн.	■	■	140
	FP 303									

		Объем бачка для грязной воды (л)	Время работы от 1 заряда (мин)	Время заряда аккумулятора (мин)	Производительность уборки от 1 заряда	Ширина всасывающей насадки (мм)	Пульверизатор с микро-волоконной насадкой	Концентратор средства для мойки окон	Зарядная станция со вторым аккумулятором	Стр.
	<b>Аккумуляторные стеклоочистители</b>									
	WW 5 Premium NSC Kit	100	2 x 35	2 x 185	прим. 210 м² = 70 окон	280 + 170	■	■	■	144
	WW 5 Premium	100	35	185	прим. 105 м² = 35 окон	280 + 170	■	■	-	144
	WW 2 Premium	100	25	120	прим. 75 м² = 25 окон	280 + 170	■	■	-	146
	WW 2	100	25	120	прим. 75 м² = 25 окон	280	-	-	-	146
	WW 1 Plus	100	20	90	прим. 55 м² = 18 окон	250	■	■	-	147
	WW 1	100	20	90	прим. 55 м² = 18 окон	250	-	-	-	147

		Потребляемая мощность (Вт)	Макс. давление пара (бар)	Время нагрева (мин)	Площадь уборки от 1 заправки (м²)	Объем котла (л)	Объем заливаемой воды (л)	Отдельный бачок для воды (л)	Возможность непрерывной работы	Предохранительный клапан	Удлинительные трубки (2 x 0,5 м)	Насадка для пола EasyFix	Ручная насадка	Насадка для мойки окон	Точечное сопло	Крутая щетка (черная)	Микроволоконная салфетка к насадке для пола EasyFix	Микроволоконная обтяжка для ручной насадки	Накладка для чистки ковров	Паровой утюг со стальной подошвой повышенного скольжения	Пеносредство FoamStop	Шелевая насадка / насадка для мягкой мебели	Антинакипин	Картридж для защиты от накипи	Стр.	
	<b>Пароочистители</b>																									
	SC 5 EasyFix Iron	■	2200	4,2	3	150	0,5	-	1,5	■	■	■	■	■	■	■	■	■	■	■	-	-	-	■	-	150
	SC 5 EasyFix	■	2200	4,2	3	150	0,5	-	1,5	■	■	■	■	■	■	■	■	■	■	■	-	-	-	■	-	150
	SC 4 EasyFix Premium Iron	■	2000	3,5	4	100	0,5	-	0,8	■	■	■	■	■	■	■	2	■	■	■	-	-	-	■	-	152
	SC 4 EasyFix Iron	■	2000	3,5	4	100	0,5	-	0,8	■	■	■	■	■	■	■	■	■	■	■	-	-	-	■	-	152
	SC 4 EasyFix Premium	■	2000	3,5	4	100	0,5	-	0,8	■	■	■	■	■	■	■	2	■	■	■	-	-	-	■	-	152
	SC 4 EasyFix	■	2000	3,5	4	100	0,5	-	0,8	■	■	■	■	■	■	■	■	■	■	■	-	-	-	■	-	152
	SC 3 EasyFix Premium	■	1900	3,5	0,5	75	-	-	1,0	■	■	■	■	■	■	■	2	■	■	■	-	-	-	■	-	154
	SC 3 EasyFix	■	1900	3,5	0,5	75	-	-	1,0	■	■	■	■	■	■	■	■	■	■	■	-	-	-	■	-	154
	SC 2 EasyFix Premium	■	1500	3,2	6,5	75	1,0	-	-	■	■	■	■	■	■	■	2	■	■	■	-	-	-	■	-	156
	SC 2 EasyFix	■	1500	3,2	6,5	75	1,0	-	-	■	■	■	■	■	■	■	■	■	■	■	-	-	-	■	-	156
	SC 1 EasyFix Premium	■	1200	3,0	3	20	0,2	-	-	■	■	■	■	■	■	■	■	■	■	■	-	-	-	■	-	158
	SC 1 EasyFix	■	1200	3,0	3	20	0,2	-	-	■	■	■	■	■	■	■	■	■	■	■	-	-	-	■	-	158
	SC 1 Premium	■	1200	3,0	3	20	0,2	-	-	■	■	■	■	■	■	■	■	■	■	■	-	-	-	■	-	158
	SC 1	■	1200	3,0	3	20	0,2	-	-	■	■	■	■	■	■	■	■	■	■	■	-	-	-	■	-	158
	SI 4 EasyFix Iron	■	2000	3,5	4	100	0,5	-	0,8	■	■	■	■	■	■	■	■	■	■	■	-	-	-	■	-	160
	<b>Паропылесос</b>																									
	SV 7		2200	4,0	-	-	-	0,45	0,5	■	■	■	■	■	■	■	-	■	■	■	■	■	■	■	-	161

■ входит в комплект поставки ■ НОВИНКА

\* Комплектуется не насадкой EasyFix, а собственной насадкой для пола с 3 различными вставками для чистки твердых и ковровых покрытий.

\*\* Комплектуется не микроволоконной обтяжкой, а обтяжкой из махровой ткани.

## НОВАЯ ПРОГРАММА ПЫЛЕСОСОВ KÄRCHER

В этом году ассортимент пылесосов Kärcher снова расширился: к уже известным моделям VC 6, VC 5, VC 3 и VC 2 добавился аппарат VC 5 Cordless – аккумуляторный аналог компактного пылесоса VC 5. С сентября 2017 г. доступен и обновленный пылесос с аквафильтром DS 6, удовлетворяющий новым требованиям к энергоэффективности. Каковы бы ни были состав семьи, жилая площадь и индивидуальные предпочтения, в программе Kärcher найдется оптимальное решение для быстрой и качественной уборки.





### 1 Новый беспроводной пылесос

Новый аккумуляторный пылесос VC 5 Cordless гарантирует пользователям максимальный комфорт – благодаря полной свободе движений и долгому времени работы от одного заряда. Самые современные технологии обеспечивают высокую эффективность уборки, а инновационная компактная конструкция – хранение с экономией пространства.

### 2 Компактный пылесос

VC 5 от Kärcher – сверхкомпактный пылесос вертикальной конструкции, гарантирующий результат уборки на уровне высокоэффективных напольных пылесосов, имеющих гораздо большие габаритные размеры. Благодаря своим малым размерам аппарат VC 5 очень удобен для хранения и прекрасно подходит для квартир малой площади.

### 3 Пылесосы начального уровня

Напольные пылесосы VC 2 и VC 3 предназначены для уборки в квартирах или небольших домах. Широкий выбор принадлежностей позволяет решать с их помощью самые разнообразные задачи.

### 4 Пылесосы экстра-класса

Наши испытанные напольные пылесосы серии VC 6 прекрасно подходят для больших семей и солидных домов. Множество практичных решений позволяет быстро и удобно очищать с их помощью помещения большой площади.

### 5 Оптимальное решение для аллергиков

Наш пылесос DS 6 Waterfilter, оснащенный специальным водяным фильтром и не требующий применения фильтр-мешков, не только тщательно очищает полы, но и обеспечивает чистоту и свежесть воздуха в помещениях, благодаря чему в них создается здоровый микроклимат.



## МАКСИМУМ МОБИЛЬНОСТИ И КОМФОРТА

Аккумуляторный пылесос VC 5 Cordless позволяет забыть о необходимости подключения к штепсельным розеткам. Не требуется и постоянно следить за тем, чтобы кабель не зацепился за окружающие предметы. Полная свобода движений и долгое время работы от одного заряда позволяют легко произвести уборку во всей квартире.





### 1 Максимальная свобода движений

Без шланга и путающегося под ногами кабеля: пылесос VC 5 Cordless, который не требуется тянуть за собой, гарантирует уборку с максимальными мобильностью и комфортом. При этом времени работы от одного заряда аккумулятора (до 60 минут у аппарата VC 5 Cordless Premium) достаточно для уборки во всей квартире.

### 2 Компактная конструкция

Пылесос VC 5 Cordless впечатляет своей инновационной компактной конструкцией, аналогичной конструкции сетевой модели VC 5. Продуманная компоновка обеспечивает малые габаритные размеры, причем запатентованная 3-секционная телескопическая трубка позволяет наполовину уменьшить длину пылесоса для его хранения с экономией пространства – например, в шкафу или выдвижном ящике. Благодаря этому в квартире остается больше места для других вещей.

### 3 Впечатляющая эффективность уборки

Пылесос VC 5 Cordless впечатляет и своей производительностью, обеспечиваемой, в частности, мощным литий-ионным аккумулятором и высокоэффективным бесконтактным электродвигателем. Достижению оптимальных результатов уборки способствует и переключаемая насадка для чистки твердых и ковровых напольных покрытий, специально адаптированная к этому аппарату.

### 4 Безмешковая система фильтрации

Система фильтрации, состоящая из основного и патронного фильтров, надежно задерживает любую грязь. Легко опустошаемый съемный контейнер с фильтрами оснащен системой их очистки. Аппарат VC 5 Cordless Premium оснащается также гигиеническим HEPA-фильтром\*, гарантирующим выпуск чистого воздуха. Отсутствие фильтр-мешка обеспечивает значительную экономию на расходных материалах.

\* Согласно EN 1822:1998.

# АККУМУЛЯТОРНЫЙ ПЫЛЕСОС VC 5 CORDLESS

ТЕХНИКА ДЛЯ  
ВНУТРЕННЕЙ УБОРКИ



## Максимальная свобода движений

Инновационный беспроводной пылесос VC 5 Cordless Premium, способный работать до 60 минут от одного заряда аккумулятора, гарантирует исключительно комфортную уборку и занимает минимум места при хранении.



### 1 Продолжительная работа

- До 60 минут работы от одного заряда в режиме минимальной мощности.
- До 15 минут работы в режиме максимальной мощности.
- 3-ступенчатый индикатор состояния заряда аккумулятора отображает оставшееся время работы.



### 2 3-ступенчатая регулировка мощности

- Силу всасывания можно легко и быстро изменить в зависимости от выполняемой работы.



### 3 Удобство заряда аккумулятора

- Предусмотрен 3-ступенчатый индикатор состояния заряда.
- Полный заряд осуществляется лишь за 3 часа.
- Предусмотрено автоматическое отключение заряда для защиты аккумулятора от перезаряда.



### 4 3-секционная телескопическая трубка

- Габаритная длина пылесоса может быть уменьшена вдвое одним движением руки.
- Аппарат занимает минимум пространства при хранении.
- Плавная регулировка длины трубки обеспечивает подгонку под рост пользователя и адаптацию пылесоса к решаемой задаче.

# ТЕХНИЧЕСКИЕ ХАРАКТЕРИСТИКИ И КОМПЛЕКТАЦИЯ

## VC 5 Cordless Premium

## VC 5 Cordless

- Литий-ионный аккумулятор напряжением 25,2 В
- До 60 минут работы от одного заряда
- Обширная комплектация, включающая гигиенический HEPA-фильтр\*

- Литий-ионный аккумулятор напряжением 18 В
- До 40 минут работы от одного заряда

### Технические характеристики

Время работы в режиме 1	мин	60	40
Время работы в режиме 3	мин	15	11
Время заряда аккумулятора	мин	180	180
Площадь уборки до заполнения фильтра	м <sup>2</sup>	150	150
Масса	кг	2,9	2,8
Размеры (Д×Ш×В)	мм	182 × 261 × 621	182 × 261 × 621

### Комплектация

Телескопическая удлинительная трубка	■	■
Переключаемая насадка для сухой уборки	с шарниром	с шарниром
Безмешковая система фильтрации	■	■
Съемный контейнер с фильтрами	с основным и патронным фильтрами	с основным и патронным фильтрами
Гигиенический HEPA-фильтр (EN 1822:1998)	■	–
Система «парковки»	магнитный фиксатор	магнитный фиксатор
Регулятор мощности	3-ступенчатый	3-ступенчатый
Насадка для мягкой мебели	■	■
Щеточная насадка для мебели	■	–
Щелевая насадка	■	–
№ для заказа	1.349-350.0	1.349-300.0

■ входит в комплект поставки \* Согласно EN 1822:1998.



# НОВАЯ ЕВРОПЕЙСКАЯ ЭТИКЕТКА ЭНЕРГОЭФФЕКТИВНОСТИ ПЫЛЕСОСОВ

Внедренная в 2014 г. этикетка энергоэффективности пылесосов подверглась переработке с одновременным ужесточением требований к отражаемым в ней показателям. Номинальная потребляемая мощность сетевых пылесосов сухой уборки ограничена теперь максимальным значением 900 Вт. Новыми критериями стали минимальный ресурс электродвигателя (500 ч), ограничение уровня шума (максимум 80 дБ(А)) и срок службы всасывающего шлага. С сентября 2017 г. все предлагаемые на рынке ЕС пылесосы должны удовлетворять новым требованиям и снабжаться новой этикеткой энергоэффективности, в связи с чем была произведена необходимая адаптация пылесосов Kärcher.

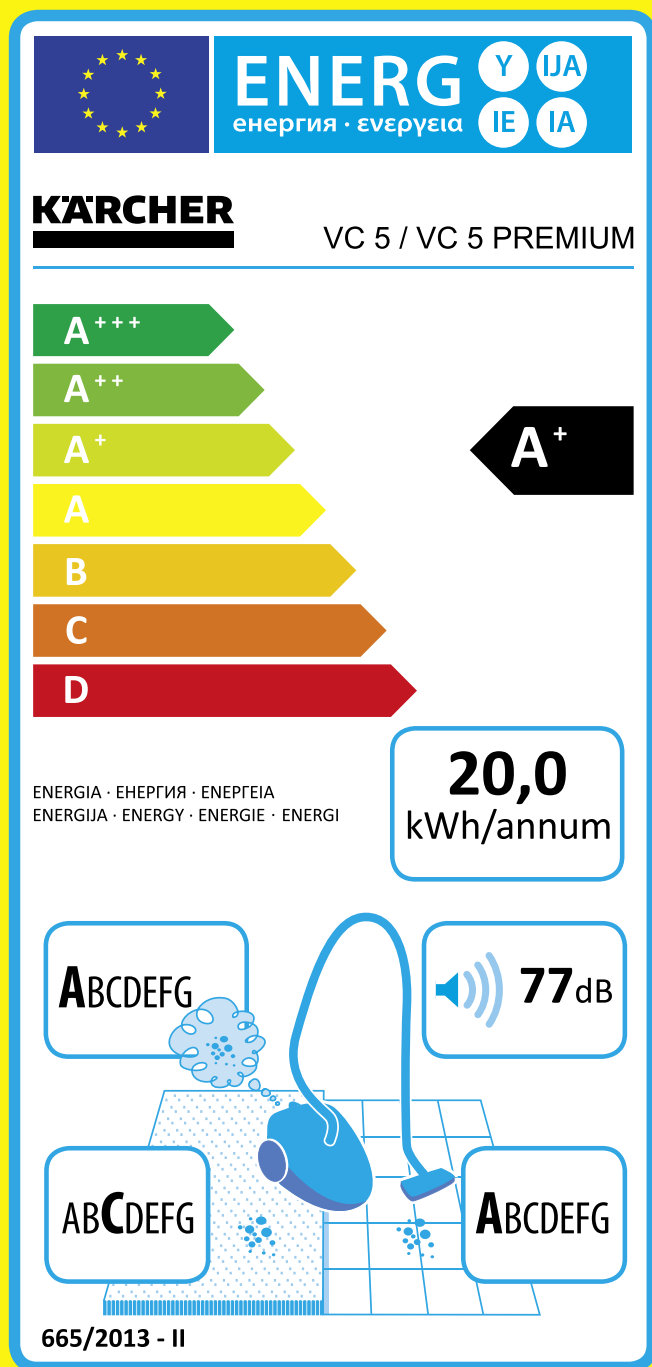

**A+** **Эффективность видна с первого взгляда**  
Новая этикетка энергоэффективности получила и новую шкалу энергоэффективности, диапазон которой простирается от A+++ до D. Номинальная мощность пылесосов ограничивается теперь значением 900 Вт – более высокое энергопотребление не допускается.

**20,0 kWh/annum** **Годовой расход энергии**  
Ужесточены и требования к среднегодовому расходу электроэнергии, указываемому на новой этикетке энергоэффективности, – теперь его значение не должно превышать 43 кВтч.

**77dB** **Уровень звуковой мощности**  
Охране окружающей среды способствует не только экономия энергии, но и уменьшение шума, к которому теперь также предъявляются более строгие требования: уровень звуковой мощности не должен превышать 80 дБ(А).

**ABCDEFG** **Класс эффективности пылезадержания**  
Чистота выходящего из пылесоса воздуха отображается по той же шкале (от А до G), что и в прежней версии этикетки.

**ABCDEFG** **Класс эффективности очистки твердых / ковровых напольных покрытий**  
Эффективность очистки пылесосом ковров и твердых поверхностей отражается, как и прежде, двумя разными классами по шкале от А до G. Однако при этом повышены требования к нижним границам обоих показателей, то есть к эффективности пылесосов, относимых к самому низкому классу G.

# КОМПАКТНЫЙ, НО МОЩНЫЙ: ПЫЛЕСОС KÄRCHER VC 5

Предлагаемый Kärcher аппарат VC 5 доказывает, что мощный пылесос не обязательно должен иметь внушительные размеры. Обладая всеми возможностями обычного напольного пылесоса, он не только гарантирует превосходную уборку, но и впечатляет исключительно малыми размерами, позволяющими без проблем хранить его даже в малогабаритных квартирах.

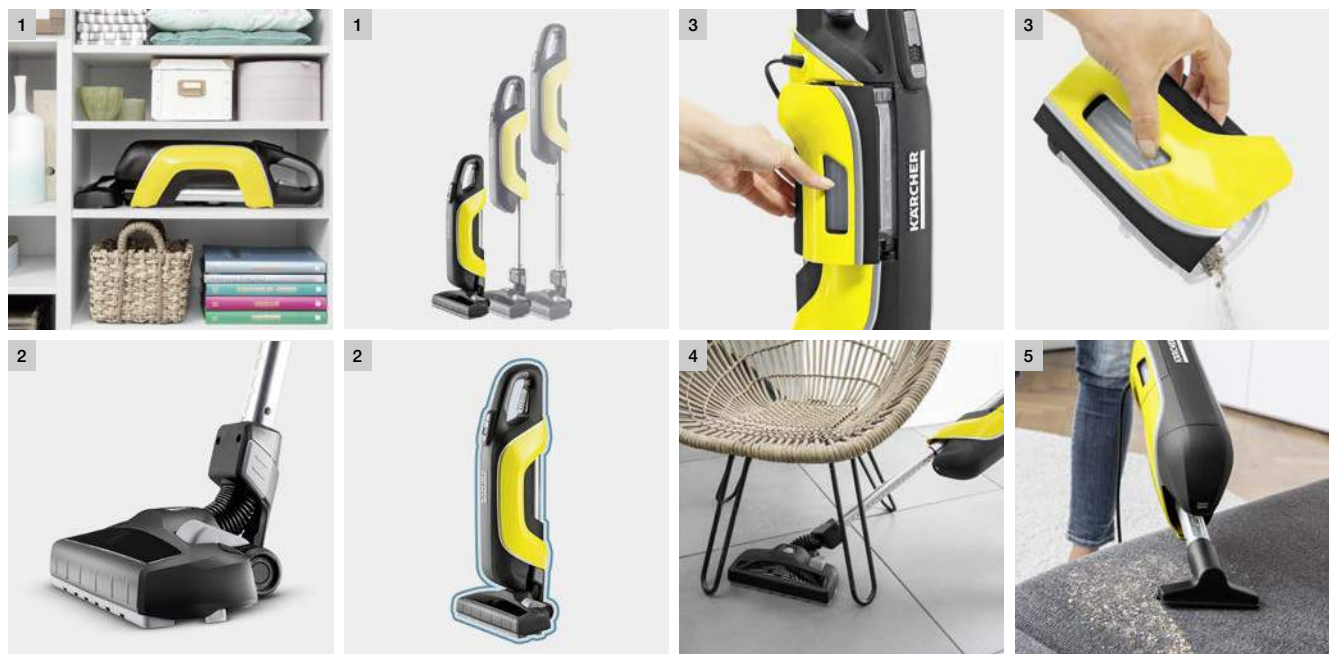

## 1 Компактная конструкция

Узкий корпус, продуманная компоновка и инновационный электродвигатель придают вертикальному пылесосу исключительную компактность. Кроме того, благодаря запатентованной 3-секционной телескопической трубке можно одним нажатием кнопки наполовину уменьшить длину аппарата, что позволяет хранить его с экономией пространства – например, даже в выдвижном ящике шкафа.

## 2 Высочайшая производительность

Переключаемая насадка для сухой уборки, оснащенная гибким шарниром, была разработана специально для пылесоса VC 5 и прекрасно дополняет его. За счет эффективного уплотнения и специальной геометрии подошвы она гарантирует максимальную силу всасывания, позволяющую тщательно очищать как твердые напольные покрытия, так и ковры. Благодаря этой запатентованной технологии аппарат VC 5 чистит так же основательно, как и напольный пылесос большого размера, а высокие показатели энергоэффективности позволяют отнести его к числу лучших пылесосов на рынке.

## 3 Эффективная фильтрация без фильтр-мешка

Инновационная трехступенчатая система фильтрации исключает необходимость в приобретении фильтр-мешков и затраты времени на их замену. Основной фильтр, задерживающий крупные частицы грязи, ворсинки и т. п., и патронный фильтр для мелкой пыли устанавливаются в съемную кассету. В комбинации с гигиеническим HEPA-фильтром\* пылесос обеспечивает выпуск очищенного на 99,98 % воздуха.

## 4 Максимальный комфорт

Магнитный фиксатор позволяет быстро и надежно установить пылесос на время перерыва в работе, транспортировки или хранения. Шарнир, придающий насадке для пола высокую подвижность, облегчает уборку в заставленных помещениях и удаление мусора из-под мебели. Удобству уборки способствуют также вертикальное конструктивное исполнение, не требующее перемещать аппарат за собой, и 4-ступенчатый регулятор мощности, обеспечивающий адаптацию к разным напольным покрытиям и их загрязненности.

## 5 Невероятная универсальность

VC 5 ничуть не уступает классическим напольным пылесосам и в разнообразии решаемых задач. Переключаемая насадка для пола обеспечивает оптимальную очистку ковров и твердых поверхностей, причем ее резиновые полоски препятствуют скоплению волос и ворсинок, которые не приходится удалять вручную. А широкий набор других насадок позволяет также эффективно очищать от пыли и мусора мягкую мебель, труднодоступные места и чувствительные предметы и поверхности.

\* Согласно EN 1822:1998.

# КОМПАКТНЫЙ ПЫЛЕСОС VC 5



## Мал, да удал

Очень мал, удобен для хранения и не уступает напольному пылесосу в качестве уборки: компактный аппарат без мешка для сбора пыли впечатляет во всех отношениях.

ТЕХНИКА ДЛЯ  
ВНУТРЕННЕЙ УБОРКИ



### 1 3-секционная телескопическая трубка

- Габаритная длина пылесоса может быть уменьшена вдвое одним движением руки.
- Аппарат занимает минимум пространства при хранении.
- Плавная регулировка длины трубки обеспечивает подгонку аппарата под рост пользователя.



### 2 Переключаемая насадка для сухой уборки с шарниром

- Превосходная производительность уборки (как у большого напольного пылесоса).
- Превосходная маневренность и возможность очистки пола под мебелью.



### 3 3-ступенчатая система фильтрации без фильтр-мешка

- Не требуется приобретать фильтр-мешки.
- Обеспечивается надежное задержание пыли и грязи внутри аппарата.

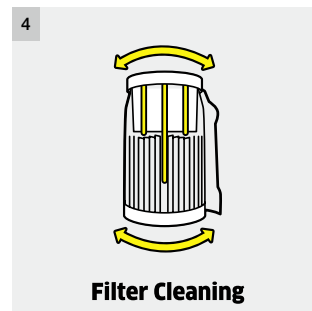

### 4 Легкая очистка фильтра

- Очистка фильтра производится при открывании крышки контейнера.

# ТЕХНИЧЕСКИЕ ХАРАКТЕРИСТИКИ И КОМПЛЕКТАЦИЯ

	VC 5 Premium	VC 5	Дисплей с аппаратами VC 5 (8 шт.)
	<ul style="list-style-type: none"> <li>■ Класс энергоэффективности A+</li> <li>■ Безмешковая система фильтрации с системой очистки фильтра</li> <li>■ С 3 насадками для выполнения различных работ</li> </ul>	<ul style="list-style-type: none"> <li>■ Класс энергоэффективности A+</li> <li>■ Безмешковая система фильтрации с системой очистки фильтра</li> <li>■ Магнитный фиксатор</li> </ul>	<ul style="list-style-type: none"> <li>■ Привлекающий внимание дисплей для размещения в торговых залах</li> <li>■ Включает 8 аппаратов VC 5</li> </ul>
<b>Технические характеристики</b>			
Класс энергоэффективности	A+	A+	-
Потребляемая мощность	Вт	500	500
Площадь уборки до заполнения фильтра	м <sup>2</sup>	150	150
Длина кабеля	м	9	7,5
Масса	кг	3,2	3,2
Размеры (Д × Ш × В)	мм	182 × 261 × 621	182 × 261 × 621
Размеры дисплея (Д × Ш × В)	мм	-	-
			600 × 400 × 1226
<b>Комплектация</b>			
Телескопическая удлинительная трубка	■	■	-
Переключаемая насадка для сухой уборки	с шарниром	с шарниром	-
Съемный контейнер с фильтрами	с основным и патронным фильтрами	с основным и патронным фильтрами	-
Система очистки фильтра	основного и патронного	основного и патронного	-
Гигиенический HEPA-фильтр (EN 1822:1998)	■	■	-
Система «парковки»	магнитный фиксатор	магнитный фиксатор	-
Регулятор мощности	4-ступенчатый	4-ступенчатый	-
2 крюка для кабеля	складные	складные	-
Насадка для мягкой мебели	■	■	-
Щеточная насадка для мебели	■	-	-
Щелевая насадка	■	-	-
<b>№ для заказа</b>	<b>1.349-150.0</b>	<b>1.349-100.0</b>	<b>1.349-305.0</b>

■ входит в комплект поставки

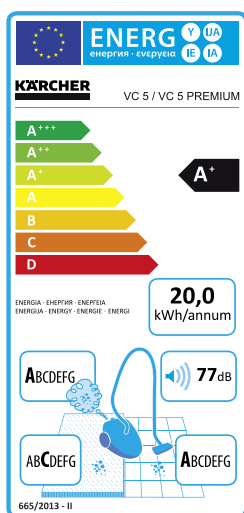



# ПЫЛЕСОС VC 3

ТЕХНИКА ДЛЯ  
ВНУТРЕННЕЙ УБОРКИ



## Мультициклонная технология для тщательной уборки

Мощный и экономичный мультициклонный пылесос VC 3 работает без мешков для сбора пыли. Его прозрачный контейнер допускает промывку и позволяет непосредственно наблюдать процесс сбора мусора.

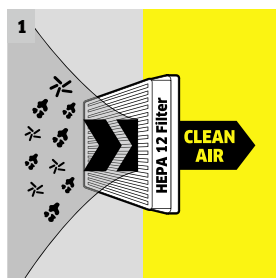

### 1 Фильтр HEPA 12

- Задерживает до 99,5 % частиц пыли.
- Обеспечивает здоровый микроклимат.

### 2 Низкий уровень шума

- Уборка не мешает окружающим.
- Повышенный комфорт для пользователя.

## VC 3

- Съемный контейнер для сбора мусора
- Не требуются фильтр-мешки
- Фильтр HEPA 12 (EN 1822:1998)

### Технические характеристики

Класс энергоэффективности	A
Потребляемая мощность	Вт 700
Радиус действия	м 7,5
Объем контейнера	л 0,9
Масса	кг 4,4
Размеры (Д × Ш × В)	мм 388 × 269 × 334

### Комплектация

Всасывающий шланг (длина)	м	1,5 (с изогнутой рукояткой)
Телескопическая удлинительная трубка	■	
Переключаемая насадка для пола	■	
Крепление насадок на удлинительной трубке	■	
Щелевая насадка	■	
Щеточная насадка для мебели	■	
Фильтр HEPA 12 (EN 1822:1998)	■	
<b>№ для заказа</b>		<b>1.198-125.0</b>

■ входит в комплект поставки

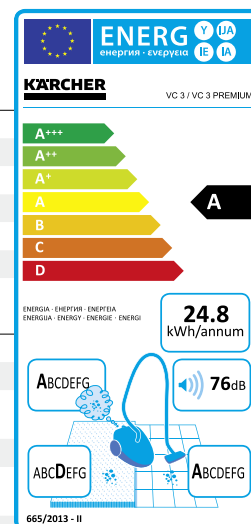

# ПЫЛЕСОС VC 2

## Для быстрой и легкой уборки



Пылесос VC 2 с мешком для сбора пыли не только обеспечивает эффективную уборку, но и очень удобен в использовании и хранении.

ТЕХНИКА ДЛЯ  
ВНУТРЕННЕЙ УБОРКИ

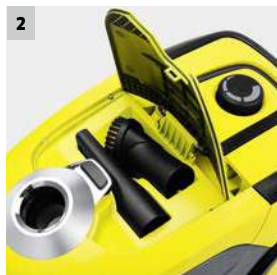

### 1 Удобство обращения с фильтр-мешком

- Заполненный фильтр-мешок легко выбрасывается.
- Отсутствует контакт с грязью.

### 2 Удобство хранения принадлежностей

- Принадлежности укладываются в специальный отсек.
- Насадки всегда находятся под рукой.

## VC 2

- Легко извлекаемый фильтр-мешок
- Фильтр HEPA 12 (EN 1822:1998)
- Очень низкий уровень шума

### Технические характеристики

Класс энергоэффективности		A
Потребляемая мощность	Вт	700
Радиус действия	м	7,5
Объем фильтр-мешка	л	2,8
Масса	кг	5,1
Размеры (Д×Ш×В)	мм	435 × 288 × 249

### Комплектация

Всасывающий шланг (длина)	м	1,5 (с изогнутой рукояткой)
Телескопическая удлинительная трубка		■
Переключаемая насадка для пола		■
Отсек для принадлежностей		■
Щелевая насадка		■
Щеточная насадка для мебели		■
Фильтр HEPA 12 (EN 1822:1998)		■

№ для заказа **1.198-105.0**

■ входит в комплект поставки

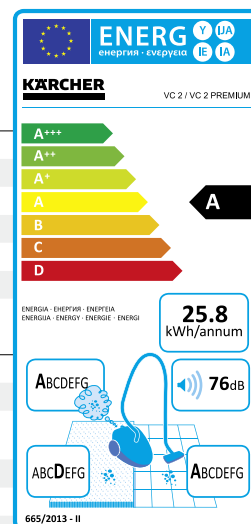

# ПЫЛЕСОС VC 6

ТЕХНИКА ДЛЯ  
ВНУТРЕННЕЙ УБОРКИ



## Разумные энергосберегающие пылесосы

Продуманные до мелочей пылесосы серии VC 6 гарантируют исключительно быструю и легкую уборку. Эти энергосберегающие аппараты (класс энергоэффективности A) сочетают высочайшую силу всасывания с максимальным комфортом, который обеспечивают такие практичные решения, как не имеющая аналогов система быстрой замены насадок QuickClick и система огибания препятствий EasySlider, защищающая аппарат и мебель от повреждений.



### 1 Система огибания препятствий EasySlider

- Поворачивающееся на 360° кольцо на корпусе позволяет пылесосу аккуратно обходить препятствия.
- Это решение оберегает мебель и сам пылесос от царапин.

### 2 Уникальная система QuickClick

- Замена насадки для пола другими принадлежностями (щелевой насадкой, насадкой для мягкой мебели или насадкой-кистью) производится в считанные секунды.

## VC 6 Premium

## VC 6

- Класс энергоэффективности A
- Система огибания препятствий EasySlider для бережной уборки
- Уникальная система быстрой замены насадок QuickClick

- Класс энергоэффективности A
- Система огибания препятствий EasySlider для бережной уборки
- Уникальная система быстрой замены насадок QuickClick

### Технические характеристики

Класс энергоэффективности		A	A
Потребляемая мощность	Вт	600	600
Радиус действия	м	10	10
Объем фильтр-мешка	л	4	4
Масса	кг	6,6	6,6
Размеры (Д × Ш × В)	мм	383 × 370 × 373	383 × 370 × 373

### Комплектация

Всасывающий шланг (длина)	м	2,3 (с изогнутой ручкой)	2,3 (с изогнутой ручкой)
Ручка с мягкой накладкой	■	■	■
Телескопическая удлинительная трубка	■	■	■
Переключаемая насадка для пола	■	■	■
Интегр. насадки QuickClick: телескопическая щелевая, щеточная для мебели, для мягкой мебели	■	■	■
Электрический регулятор мощности		на ручке (кнопки +/-) с дополнительной функцией Stand-by	на корпусе
Фильтр-мешок		из нетканого материала	из нетканого материала
Фильтр HEPA 12 (EN 1822:1998)	■	■	■
Автоматическое сматывание кабеля	■	■	■
Удобная «парковка»	■	■	■
№ для заказа		1.195-605.0	1.195-600.0

■ входит в комплект поставки

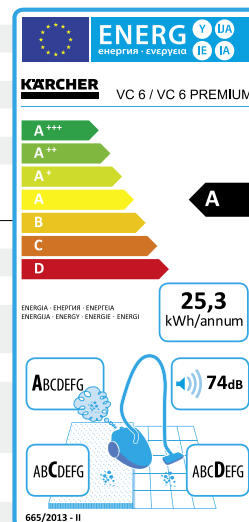

# ПЫЛЕСОСЫ С АКВАФИЛЬТРОМ

## Уборка без фильтр-мешка



Пылесос DS 6 гарантирует не только тщательную уборку, но и поддержание здорового микроклимата. Оснащенный экономичным электродвигателем мощностью 650 Вт, он удовлетворяет классу энергоэффективности A, обладает высокой силой всасывания и благодаря применению водяного фильтра вместо фильтр-мешка задерживает 99,5 % частиц размером более 0,3 мкм. Наружу выходит только чистый воздух, что особенно важно для аллергиков и семей с маленькими детьми.



ТЕХНИКА ДЛЯ ВНУТРЕННЕЙ УБОРКИ



**1** Многоступенчатая система фильтрации: водяной фильтр + промываемый промежуточный фильтр + фильтр HEPA 12 (EN 1822:1998)

- Отфильтровывает 99,5 % содержащейся в воздухе пыли и обеспечивает создание благоприятного микроклимата.
- Идеальное решение для аллергиков.

**2** Съёмный водяной фильтр

- Удобство наполнения и очистки.



**DS 6**

**DS 6 Premium Mediclean**

- Класс энергоэффективности A
- Отсек для хранения принадлежностей
- Оптимальное решение для аллергиков

- Класс энергоэффективности A
- Отсек для хранения принадлежностей
- Оптимальное решение для аллергиков

### Технические характеристики

Класс энергоэффективности		A	A
Потребляемая мощность	Вт	650	650
Объем водяного фильтра	л	2	2
Радиус действия	м	10,2	11,2
Масса	кг	7,5	7,4
Размеры (Д × Ш × В)	мм	535 × 289 × 345	535 × 289 × 345

### Комплектация

Всасывающий шланг (длина)	м	2,1	2,1
Телескопическая удлинительная трубка		■	■
Переключаемая насадка для пола		■	■
Турбощетка		-	■
Щелевая насадка		■	■
Насадка для мягкой мебели		■	■
Фильтр HEPA 12 / HEPA 13 (EN 1822:1998)		■ / -	- / ■
Удобная «парковка»		■	■
Пеногаситель FoamStop neutral (30 мл)		■	■
<b>№ для заказа</b>		<b>1.195-220.0</b>	<b>1.195-241.0</b>

■ входит в комплект поставки

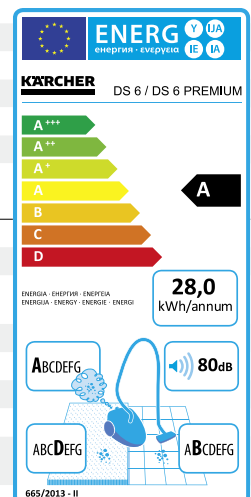



# НОВЫЙ РОБОТ-ПЫЛЕСОС RC 3: МУДРОЕ РЕШЕНИЕ ДЛЯ АВТОМАТИЗИРОВАННОЙ УБОРКИ ПОЛА

Можно ли осуществлять уборку полов, не прилагая для этого никаких усилий? Новый робот-пылесос RC 3 дает такую возможность. Этот интеллектуальный аппарат, оснащенный высококачественной навигационной системой с лазером и камерой, обеспечивает полностью автоматизированную очистку как деревянных или каменных поверхностей, так и ковров с низким ворсом. Превосходные результаты достигаются при уборке любых напольных покрытий. При этом специальное приложение для мобильных устройств позволяет легко включить RC 3 в домашнюю сеть и удобно управлять им со смартфона или планшета.



## 1 Больше времени для досуга

Робот-пылесос RC 3 обеспечивает автономную уборку в квартире – в том числе и тогда, когда в ней никого нет. Регулярно очищая полы, этот умный помощник гарантирует постоянную комфортную атмосферу в доме, избавляя хозяев от лишних забот и оставляя им больше времени для любимых занятий.

## 2 Высокая эффективность очистки

Эффективная двухщеточная система тщательно удаляет грязь и благодаря взаимодействию спиральной щетки и щетки с резиновыми пластинками легко направляет ее в съемный мусоросборник. Превосходные результаты уборки достигаются на всех распространенных в быту твердых и низковорсных ковровых покрытиях.

## 3 Интеллектуальная навигационная система

RC 3 сканирует пространство и создает его план для прокладки наиболее эффективного маршрута уборки. При этом аппарат оснащен многочисленными инфракрасными датчиками и датчиками перепада высот, исключающими столкновения с препятствиями и падение с лестниц. RC 3 своевременно распознает препятствия, тормозит перед ними и объезжает их. Когда заряд аккумулятора подходит к концу, робот-пылесос автоматически возвращается к своей зарядной станции. Благодаря сохранению в памяти программы уборки после осуществления заряда он продолжает уборку с места, в котором она была прервана.

## 4 Интеллектуальное управление

Робот-пылесос RC 3 может быть зарегистрирован в домашней сети для удобного управления при помощи смартфона. Аппарат предусматривает разные режимы уборки: в автоматическом режиме обеспечивается уборка всей квартиры, а локальный режим позволяет тщательно очистить отдельный выбранный участок.

# RC 3 – УМНЫЙ ПОМОЩНИК

## Больше свободного времени благодаря автоматизации уборки



Эффективная промежуточная уборка может производиться в любое время: интеллектуальный робот-пылесос RC 3, оснащенный навигационной системой с лазером и видеочкамерой и удобно управляемый со смартфона, гарантирует систематическую автономную очистку полов во всей квартире.

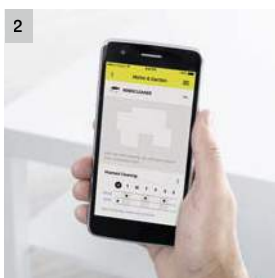

### 1 Высокая производительность уборки

- Эффективная уборка благодаря навигационной системе с функцией определения стратегии уборки.
- Тщательный сбор мусора благодаря взаимодействию 2 специальных щеток и дополнительной боковой щетке для очистки угловых и краевых зон.

### 2 Интеллектуальный аппарат с рядом привлекательных функций

- Удобный выбор нескольких интервалов времени уборки со смартфона благодаря функции таймера.
- Графическое отображение процесса уборки и текущего положения робота-пылесоса на плане помещений.

## RC 3

- Интеллектуальная навигационная система с лазером и видеочкамерой для автономной уборки
- Тщательный сбор загрязнений двухщеточной системой
- Удобное управление при помощи приложения для мобильных устройств

### Технические характеристики

Площадь уборки	м <sup>2</sup>	160
Время уборки от 1 заряда	мин	90 – 120
Тип аккумулятора		литий-ионный
Напряжение аккумулятора	В	14,5
Объем мусоросборника	л	0,35
Уровень звуковой мощности	дБ(А)	71
Масса с аккумулятором	кг	3,6
Размеры аппарата (диам. x В)	мм	340 x 96
Размеры зарядной станции (Д x Ш x В)	мм	130 x 183 x 127

### Комплектация

Навигационная система	■
Двухщеточная система	■
Управление при помощи приложения для мобильных устройств	■
Функция таймера	несколько таймеров
Режимы уборки	автоматический, локальный
Принадлежности	фильтры тонкой очистки (2 шт.), щетка, боковая щетка, отвертка
Зарядная станция	■
№ для заказа	1.198-203.0

■ входит в комплект поставки

## ЛЕГКО КАК НИКОГДА ПРЕЖДЕ: УБОРКА ТВЕРДЫХ НАПОЛЬНЫХ ПОКРЫТИЙ

Пылесос для влажной уборки пола FC 5 от Kärcher – превосходное решение для быстрой и легкой очистки твердых напольных покрытий. Реализованная в нем инновационная концепция «2 в 1» позволяет навсегда забыть об утомительной чистке пола пылесосом перед влажной уборкой. Благодаря комбинации сразу двух операций этот аппарат одновременно собирает влажную и сухую грязь. При этом превосходный результат уборки обеспечивается на любых полах – деревянных, каменных или из полимерных материалов.

ИННОВАЦИЯ



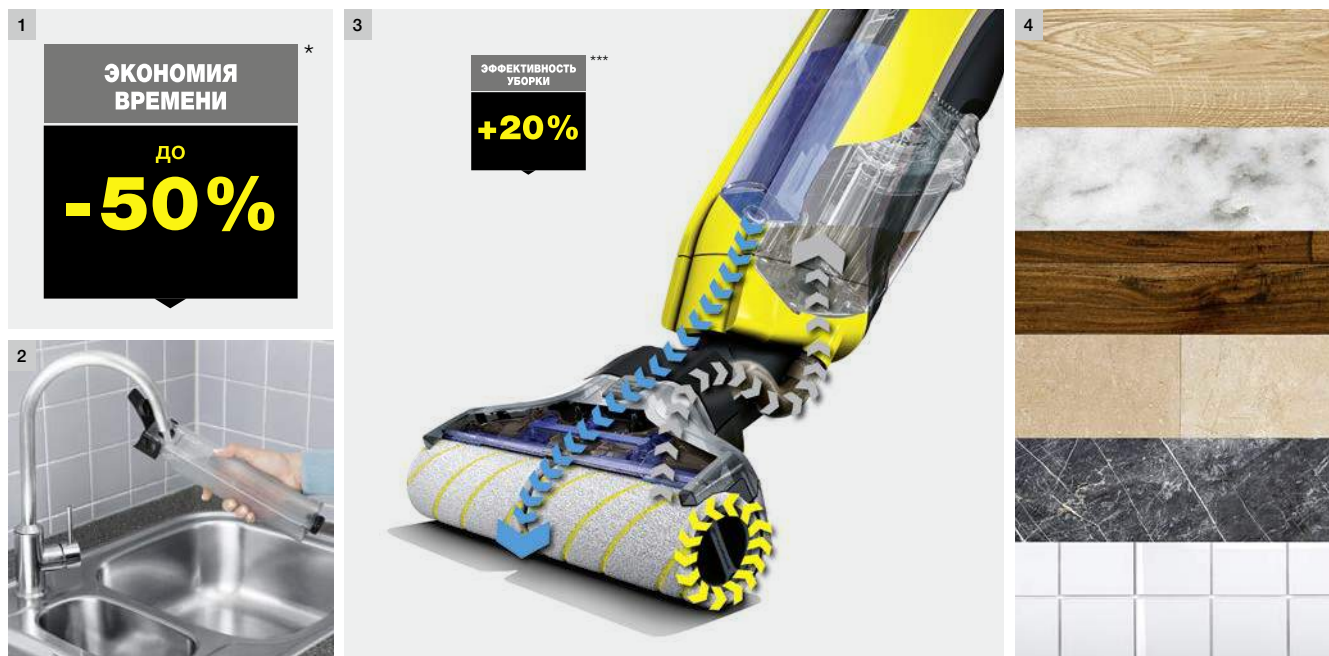

**1 Экономия до 50 % времени\***

Аппарат FC 5 отличается уникальной эффективностью: одновременное выполнение двух рабочих операций гарантирует значительную экономию времени и сил.

**2 Экономия 85 % воды\*\***

FC 5 экономит и дорогостоящую воду: для уборки квартиры площадью около 60 м<sup>2</sup> ему требуются лишь 600 мл воды, тогда как при обычной уборке шваброй ее расход составляет как минимум 5 – 10 л.

**3 Повышение эффективности уборки на 20 %\*\*\***

Электропривод щеток обеспечивает поступательное перемещение пылесоса для влажной уборки пола, а высокая скорость их вращения (500 об/мин) – интенсивную механическую обработку поверхности за один проход. Благодаря этому, а также инновационной функции самоочистки достигается на 20 % лучший результат уборки, чем при использовании обычной швабры.

**4 Универсальные возможности**

Быстрое высыхание очищенного пола позволяет обрабатывать аппаратом FC 5 любые твердые напольные покрытия, будь то деревянные, каменные или полимерные. А широкий ассортимент предлагаемых Kärcher средств для чистки и ухода обеспечивает не только тщательную уборку пола, но и его эффективную защиту.

\* При уборке пола аппаратом FC 5 за счет одновременного выполнения операций уборки пылесосом и влажной уборки.

\*\* По результатам сравнения уборки пола площадью 60 м<sup>2</sup> аппаратом FC 5 (расход воды 0,6 л) и обычной шваброй (расход воды 5,0 л).

\*\*\* По результатам сравнения FC 5 с обычной шваброй. Значение определено на основании усредненных результатов контроля эффективности очистки, сбора грязи и очистки краевых участков.



## FC 5



### «2 в 1»: уборка пылесосом + влажная уборка

Не надо пылесосить пол перед его влажной уборкой: аппарат FC 5 с инновационной функцией самоочистки позволяет очищать твердые напольные покрытия легче, быстрее и эффективней, чем когда-либо ранее.



reddot award 2017  
winner



1 Функция «2 в 1»

- Благодаря сбору сухого и влажного мусора в едином рабочем процессе не требуется предварительная очистка пылесосом.



2 Функция самоочистки

- Непрерывное всасывание грязной воды, впитываемой щетками, гарантирует превосходный результат уборки.
- Благодаря эффективному сбору влаги полы высыхают менее чем за 2 минуты.



3 Высококачественные микроволоконные щетки

- Роликовые щетки из микроволокна быстро и легко устанавливаются и снимаются.
- Щетки допускают очистку в стиральной машине при температуре до 60 °C.



4 Инновационная концепция привода

- Роликовые щетки, вращающиеся в направлении перемещения аппарата, позволяют осуществлять уборку, практически не прилагая усилий.

# ТЕХНИЧЕСКИЕ ХАРАКТЕРИСТИКИ И КОМПЛЕКТАЦИЯ

		FC 5 Premium	FC 5	Дисплей с аппаратами FC 5 (6 шт.)
		<ul style="list-style-type: none"> <li>■ Инновационная функция самоочистки</li> <li>■ Практичная базовая станция для хранения аппарата и очистки щеток</li> <li>■ С дополнительным комплектом микроволоконных щеток и пробной емкостью с чистящим средством</li> </ul>	<ul style="list-style-type: none"> <li>■ Инновационная функция самоочистки</li> <li>■ Практичная базовая станция для хранения аппарата и очистки щеток</li> <li>■ С пробной емкостью с чистящим средством</li> </ul>	<ul style="list-style-type: none"> <li>■ Привлекающий внимание дисплей для размещения в торговых залах</li> <li>■ Включает 6 аппаратов FC 5</li> </ul>
<b>Технические характеристики</b>				
Скорость вращения щеток	об/мин	прим. 500	прим. 500	–
Потребляемая мощность	Вт	макс. 460	макс. 460	–
Параметры электросети	ф. / В / Гц	1 / 220–240 / 50–60	1 / 220–240 / 50–60	–
Объем бачка для чистой воды	мл	400	400	–
Объем бачка для грязной воды	мл	200	200	–
Объем наполнения базовой станции	мл	200	200	–
Площадь уборки от 1 заправки	м <sup>2</sup>	прим. 60	прим. 60	–
Рабочая ширина	мм	300	300	–
Время высыхания очищенного пола	мин	2	2	–
Длина кабеля	м	7	7	–
Масса (без принадлежностей)	кг	4,6	4,6	–
Размеры (Д × Ш × В)	мм	320 × 270 × 1220	320 × 270 × 1220	–
Размеры дисплея (Д × Ш × В)	мм	–	–	800 × 600 × 1530
<b>Комплектация</b>				
Система с 2 бачками		■	■	–
2 роликовые щетки (желтые)		■	■	–
2 роликовые щетки (серые)		■	–	–
Универсальное средство для уборки полов (30 мл)		■	■	–
Базовая станция		■	■	–
№ для заказа		1.055-530.0	1.055-500.0	1.055-505.0

■ входит в комплект поставки

# ПОЛОТЕР FP 303



## Системный подход к наведению блеска

Полировка может быть очень простым занятием, способным доставить удовольствие: полотер FP 303 обеспечивает оптимальную обработку самых разнообразных напольных покрытий – паркета или ламината, камня или пробки, ПВХ или линолеума. При этом он очень легок в обращении, а его практичная треугольная форма позволяет превосходно полировать даже угловые участки. Образующаяся при полировке пыль сразу же всасывается. Предусмотрено также удобное хранение смотанного кабеля на штанге полотера.

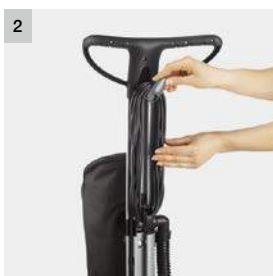

### 1 Эргономичная рукоятка

- Позволяет выполнять работы без переутомления.

### 2 Держатели для сматывания кабеля на штанге

- Два крюка позволяют легко намотать кабель для аккуратного хранения аппарата.

## FP 303

- Высокая частота вращения для оптимальной полировки
- Эргономичная конструкция и оптимизированная форма
- Возможность хранения принадлежностей

### Технические характеристики

Частота вращения	об/мин	1000
Потребляемая мощность	Вт	600
Длина кабеля	м	7
Рабочая ширина	мм	290
Объем фильтр-мешка	л	4
Масса	кг	6,6
Размеры (Д × Ш × В)	мм	385 × 339 × 1162

### Комплектация

Пады для полировки	шт.	3
Фильтр-мешок		бумажный
Крепления для кабеля		■
Текстильный мешок с карманом для падов		■

№ для заказа **1.056-820.0**

- входит в комплект поставки

# KB 5



## Для быстрой уборки с превосходным результатом

Благодаря компактной конструкции и аккумуляторному приводу электровеник KB 5 мгновенно подготавливается к применению и очень удобен в работе. Прекрасно подходящий для промежуточной уборки, он позволяет без больших усилий поддерживать чистоту в квартире.



ТЕХНИКА ДЛЯ ВНУТРЕННЕЙ УБОРКИ



### 1 Адаптивная технология уборки

- Эффективное удаление мусора с любых напольных покрытий.
- Инновационная подвижная кромка подметального механизма для оптимального сбора мусора.

### 2 Удобство управления

- Простота включения и выключения аппарата.
- Быстрое и интуитивное управление.

	KB 5	Дисплей с аппаратами KB 5 (24 шт.)	Дисплей с аппаратами KB 5 (12 шт.)
	<ul style="list-style-type: none"> <li>■ Легкое снятие и установка мусоросборника</li> <li>■ Адаптивная технология уборки</li> <li>■ Двойной шарнир для легкого маневрирования</li> </ul>	<ul style="list-style-type: none"> <li>■ Привлекающий внимание дисплей для размещения в торговых залах</li> <li>■ Включает 24 аппарата KB 5</li> </ul>	<ul style="list-style-type: none"> <li>■ Привлекающий внимание дисплей для размещения в торговых залах</li> <li>■ Включает 12 аппаратов KB 5</li> </ul>
<b>Технические характеристики</b>			
Время работы от 1 заряда	мин	30	–
Рабочая ширина универсальной щетки	мм	210	–
Объем мусоросборника	мл	370	–
Тип аккумулятора		литий-ионный	–
Напряжение аккумулятора	В	3,7	–
Масса с аккумулятором	кг	1,17	–
Размеры со штангой (Д × Ш × В)	мм	215 × 230 × 1120	–
Размеры дисплея (Д × Ш × В)	мм	–	600 × 400 × 1226
<b>Комплектация</b>			
Универсальная щетка	съемная	–	–
Зарядное устройство	■	–	–
<b>№ для заказа</b>	<b>1.258-000.0</b>	<b>1.258-005.0</b>	<b>1.258-006.0</b>

■ входит в комплект поставки



# НОВОЕ ПОКОЛЕНИЕ АККУМУЛЯТОРНЫХ СТЕКЛООЧИСТИТЕЛЕЙ

Новые аккумуляторные стеклоочистители Kärcher, еще более удобные в обращении, значительно облегчают и примерно втрое ускоряют мойку окон в сравнении с традиционными способами, сопровождающимися стеканием капель воды на подоконники и полы. Кроме того, они прекрасно подходят и для очистки других гладких поверхностей, например, зеркал или керамической плитки. Во всех случаях обеспечивается сияющая чистота – без разводов и лужиц грязной воды.

ТЕХНИКА ДЛЯ  
ВНУТРЕННЕЙ УБОРКИ

<p><b>1</b></p>  <p><b>WV 5</b> Выносливый</p> <p><b>WV 2</b> Универсальный</p> <p><b>WV 1</b> Компактный</p>	<p><b>1</b></p> <p>МОЙКА ОКОН ПРИ ПОМОЩИ СТЕКЛО-ОЧИСТИТЕЛЯ KÄRCHER</p> <p><b>В 3 РАЗА БЫСТРЕЕ</b></p> <p>МОЙКИ ОБЫЧНЫМИ СПОСОБАМИ</p>	<p><b>3</b></p> <p><b>БЕЗ КАПЕЛЬ</b></p> 
<p><b>2</b></p>  <p>Пульверизатор для WV 5</p> <p>Пульверизатор для WV 2</p> <p>Пульверизатор для WV 1</p>	<p><b>2</b></p> <p><b>БЕЗ РАЗВОДОВ</b></p> 	<p><b>4</b></p> <p>ОТ ИЗОБРЕТАТЕЛЯ АККУМУЛЯТОРНЫХ СТЕКЛООЧИСТИТЕЛЕЙ</p> <p><b>СТАНДАРТ КАЧЕСТВА</b></p>

**1 Решения на выбор: новые стеклоочистители Kärcher**  
 WV 5 – выносливый. Обеспечивает продолжительную работу от одного заряда и позволяет заменять аккумуляторы.  
 WV 2 – универсальный. Удобный аппарат для выполнения разнообразных работ.  
 WV 1 – компактный. Аппарат малых размеров.

**2 Разные пульверизаторы**  
 Дополнительным преимуществом моделей WV 2 и WV 5 является быстрая и легкая замена обтяжек, закрепляемых на пульверизаторах при помощи застежки-липучки. Кроме того, пульверизатор стеклоочистителя WV 5 снабжен регулируемой по размеру насадкой, позволяющей одинаково легко очищать как стекла стандартных размеров, так и маленькие стекла окон с горбыльками.

**1 В 3 раза быстрее**  
 Применение аккумуляторного стеклоочистителя Kärcher втрое ускоряет выполнение работ в сравнении с обычными методами мойки окон.

**2 Без полос и разводов**  
 Высококачественная стяжка в сочетании с функцией всасывания обеспечивает сияющую чистоту стекол – на них не остается никаких полос или разводов.

**3 Без капель грязной воды**  
 Стеклоочиститель мгновенно собирает влагу с поверхности стекла, исключая попадание капель грязной воды на руки, полы и окружающие предметы.

**4 Продукт от изобретателя аккумуляторных стеклоочистителей**  
 Kärcher – изобретатель аккумуляторных стеклоочистителей, обладающий обширным опытом и уникальными ноу-хау в этой области.



### 1 Широкий спектр областей применения

Окна или зеркала, керамическая плитка или стеклянные столы: какие бы горизонтальные или вертикальные поверхности ни обрабатывались стеклоочистителями Kärcher, эффективное всасывание влаги надежно предотвращает стекание капель воды. Аккумуляторный стеклоочиститель позволяет тщательно и без больших усилий очищать даже высокие окна (например, зимних садов). Такая возможность обеспечивается практичным удлинительным комплектом, входящим в наш широкий ассортимент принадлежностей.

### 2 Нанесение чистящего средства

Сначала увлажните стекло раствором чистящего средства – лучше всего при помощи специального пульверизатора, входящего в комплект поставки стеклоочистителя или приобретаемого в качестве опции.

### 3 Очистка

Затем протрите стекло микроволоконной насадкой пульверизатора.

### 4 Сбор влаги

В заключение соберите со стекла грязную воду, проведя по нему насадкой аппарата. Вот и все! Результат впечатляет: чистые окна без полос и разводов. И без капель грязной воды на полу.

## WV 5 – ВЫНОСЛИВЫЙ



### Первый стеклоочиститель со сменными аккумуляторами

Стеклоочиститель WV 5 впечатляет увеличенным временем работы от одного заряда и возможностью замены аккумулятора для исключения перерывов в работе. Он прекрасно подходит для мойки окон любых размеров без образования на них разводов и стекания капель грязной воды.

ТЕХНИКА ДЛЯ  
ВНУТРЕННЕЙ УБОРКИ



#### 1 Удобная очистка по краям

- Регулируемые ограничители обеспечивает тщательную очистку всей поверхности стекла, вплоть до краевых участков, без образования на нем полос и разводов.



#### 2 Съёмный аккумулятор

- Благодаря съёмному аккумулятору и возможности приобретения дополнительного аккумулятора можно вымыть все окна в доме без перерывов в работе.



#### 3 Заменяемые всасывающие насадки

- В зависимости от размеров очищаемых поверхностей может использоваться насадка большого или малого размера.



#### 4 Удобная рукоятка с индикатором состояния заряда

- Прорезиненная рукоятка аппарата значительно облегчает работу.
- Текущий заряд аккумулятора отображается тремя светодиодами.

# ТЕХНИЧЕСКИЕ ХАРАКТЕРИСТИКИ И КОМПЛЕКТАЦИЯ

## WV 5 Premium Non-Stop Cleaning Kit

## WV 5 Premium

- Зарядное устройство и 2 аккумулятора
- 2 всасывающие насадки разных размеров
- Прорезиненная рукоятка

- Съемный аккумулятор
- 2 всасывающие насадки разных размеров
- Прорезиненная рукоятка

### Технические характеристики

Объем бачка для грязной воды	мл	100	100
Время работы от 1 заряда	мин	35	35
Время заряда аккумулятора	мин	185	185
Производительность уборки от 1 заряда		прим. 210 м <sup>2</sup> = 70 окон	прим. 105 м <sup>2</sup> = 35 окон
Ширина всасывающей насадки	мм	280 + 170	280 + 170
Масса с аккумулятором	кг	0,7	0,7
Размеры (Д × Ш × В)	мм	125 × 280 × 325	125 × 280 × 325
Размеры дисплея (Д × Ш × В)	мм	–	–

### Комплектация

Зарядное устройство	■	■
Зарядная станция и сменный аккумулятор	■	–
Съемный литий-ионный аккумулятор	■	■
Возможность замены всасывающей насадки	■	■
Пульверизатор Extra с микроволоконной насадкой	■	■
Концентрат средства для мойки окон (1 × 20 мл)	■	■
<b>№ для заказа</b>	<b>1.633-447.0</b>	<b>1.633-453.0</b>

■ входит в комплект поставки

### Принадлежности

Наименование	№ для заказа	Описание
Зарядная станция и сменный аккумулятор для WV 5	2.633-116.0	Комплект для стеклоочистителя WV 5, включающий зарядную станцию и сменный аккумулятор. Зарядная станция позволяет устанавливать для заряда и хранить как отдельный аккумулятор, так и сам стеклоочиститель.
Сменный аккумулятор для WV 5	2.633-123.0	Дополнительный аккумулятор для стеклоочистителя WV 5, обеспечивающий непрерывную работу.
Микроволоконные обтяжки для внутренних работ (2 шт.)	2.633-130.0	Обтяжки из микроволокна с застежкой-липучкой для установки на пульверизаторе, которым комплектуется стеклоочиститель. Для оптимального удаления загрязнений с любых гладких поверхностей.
Микроволоконные обтяжки для наружных работ (2 шт.)	2.633-131.0	Идеальное решение для мойки наружных поверхностей окон: специальные обтяжки из микроволокна с застежкой-липучкой, отличающиеся увеличенным содержанием абразивных волокон. Прилагается скребок для удаления самых стойких загрязнений.
Пульверизатор в комплекте Extra	2.633-129.0	Новый комплект включает пульверизатор с насадкой регулируемой рабочей ширины, обтяжку из микроволокна с застежкой-липучкой, скребок для удаления стойких загрязнений и концентрат средства для мойки окон (20 мл).



# WV 2 – УНИВЕРСАЛЬНЫЙ

## Удобный стеклоочиститель с широкими возможностями

Аппарат WV 2 гарантирует исключительно легкую мойку окон. Благодаря заменяемым всасывающим насадкам с его помощью можно легко очищать стекла любых размеров – как маленькие, так и очень большие.



reddot award 2014  
best of the best

ТЕХНИКА ДЛЯ  
ВНУТРЕННЕЙ УБОРКИ



### 1 Быстрое опорожнение

- Грязную воду из бачка можно слить, практически не прерывая работу.

### 2 Заменяемые всасывающие насадки

- В зависимости от размеров очищаемых поверхностей может использоваться насадка большого или малого размера.

### WV 2 Premium

### WV 2

### Дисплей с аппаратами WV 2 Premium (27 шт.)

- 2 всасывающие насадки разных размеров

- Быстрое опорожнение бачка для грязной воды

- Быстрое опорожнение бачка для грязной воды

- Возможность замены всасывающей насадки

- Привлекающий внимание дисплей

- Включает 27 аппаратов WV 2 Premium

#### Технические характеристики

Объем бачка для грязной воды	мл	100	100	–
Время работы от 1 заряда	мин	25	25	–
Время заряда аккумулятора	мин	120	120	–
Производительность уборки от 1 заряда		прим. 75 м <sup>2</sup> = 25 окон	прим. 75 м <sup>2</sup> = 25 окон	–
Ширина всасывающей насадки	мм	280 + 170	280	–
Масса с аккумулятором	кг	0,6	0,6	–
Размеры (Д × Ш × В)	мм	120 × 280 × 320	120 × 280 × 320	–
Размеры дисплея (Д × Ш × В)	мм	–	–	600 × 400 × 1600

#### Комплектация

Зарядное устройство	■	■	–
Литий-ионный аккумулятор	■	■	–
Возможность замены всасывающей насадки	■	■	–
Стандартный пульверизатор с микроволоконной насадкой	■	–	–
Концентрат средства для мойки окон (1 × 20 мл)	■	–	–
<b>№ для заказа</b>	<b>1.633-432.0</b>	<b>1.633-300.0</b>	<b>1.633-438.0</b>

■ входит в комплект поставки

# WV 1 – КОМПАКТНЫЙ

## Компактное решение для удобной мойки окон



Стеклоочиститель WV 1 обеспечивает очень быструю мойку окон. Эта новая модель отличается очень малыми размерами и малым весом.

ТЕХНИКА ДЛЯ ВНУТРЕННЕЙ УБОРКИ



### 1 Малый вес

- Легкий и удобно лежащий в руке аппарат не вызывает усталости при работе.

### 2 Удобство в работе

- Компактный аппарат значительно облегчает очистку любых гладких поверхностей.
- Стеклоочиститель Kärcher позволяет легко очистить всю поверхность стекла – вплоть до нижнего края.

### WV 1 Plus

### WV 1

### Дисплей с аппаратами WV 1 Plus (27 шт.)

- Малый вес
- Компактность и удобство в работе

- Малый вес
- Компактность и удобство в работе

- Привлекающий внимание дисплей
- Включает 27 аппаратов WV 1 Plus

#### Технические характеристики

	WV 1 Plus	WV 1	Дисплей с аппаратами WV 1 Plus (27 шт.)
Объем бачка для грязной воды	мл 100	100	–
Время работы от 1 заряда	мин 20	20	–
Время заряда аккумулятора	мин 90	90	–
Производительность уборки от 1 заряда	прим. 55 м <sup>2</sup> = 18 окон	прим. 55 м <sup>2</sup> = 18 окон	–
Ширина всасывающей насадки	мм 250	250	–
Масса с аккумулятором	кг 0,5	0,5	–
Размеры (Д × Ш × В)	мм 130 × 250 × 275	130 × 250 × 275	–
Размеры дисплея (Д × Ш × В)	мм –	–	600 × 400 × 1600

#### Комплектация

Зарядное устройство	■	■	–
Литий-ионный аккумулятор	■	■	–
Пульверизатор с микроволоконной насадкой	■	–	–
Концентрат средства для мойки окон (1 × 20 мл)	■	–	–
<b>№ для заказа</b>	<b>1.633-014.0</b>	<b>1.633-001.0</b>	<b>1.633-017.0</b>

■ входит в комплект поставки

## ПАРООЧИСТИТЕЛИ: ДЛЯ ТЩАТЕЛЬНОЙ УБОРКИ БЕЗ ПРИМЕНЕНИЯ ЧИСТЯЩИХ СРЕДСТВ

Серия пароочистителей Kärcher включает аппараты, рассчитанные на любые запросы. Без применения чистящих средств они способны навести гигиеническую чистоту практически повсюду – в ванной, на кухне или в жилых комнатах. Обработка твердых поверхностей паром позволяет уничтожить 99,99 % встречающихся в быту бактерий.\* Кроме того, уборка пароочистителем гораздо эффективнее традиционных методов ручной уборки с использованием чистящих средств.\*\* Мощный поток пара и широкий выбор принадлежностей обеспечивают тщательную очистку керамической плитки, сантехнической арматуры, кухонных плит и вытяжек – вплоть до мельчайших углублений и щелей.





**SC 5 EasyFix**  
Самый мощный

**SC 4 EasyFix**  
Удобный в работе

**SC 3 EasyFix**  
Всегда готовый к работе

**SC 2 EasyFix**  
Бюджетный

**SC 1**  
Компактный

**2**

**ТЩАТЕЛЬНАЯ  
ОЧИСТКА БЕЗ  
ЧИСТЯЩИХ СРЕДСТВ** \*

**УНИЧТОЖЕНИЕ  
99,99%  
БАКТЕРИЙ**

**3**

**УБОРКА ЛУЧШЕ,  
ЧЕМ ШВАБРОЙ** \*\*

**Повышенные  
производитель-  
ность и  
гигиеничность**

**4**

**МНОГО-  
ФУНКЦИОНАЛЬНОСТЬ**

**УБОРКА БЕЗ УСИЛИЙ**



**1 Широкий выбор: серия аппаратов SC**

- SC 5 EasyFix – самый мощный. Предусматривает функцию VaroHydro, позволяющую удалять самые стойкие загрязнения.
- SC 4 EasyFix – удобный в работе. Оснащен съемным бачком для доливки воды.
- SC 3 EasyFix – всегда готовый к работе. Отличается самым коротким временем нагрева.
- SC 2 EasyFix – бюджетный. Превосходный пароочиститель начального уровня.
- SC 1 – компактный. Очень маленький пароочиститель, быстро подготавливаемый к работе.

**2 Тщательная очистка без чистящих средств**

Факт, подтвержденный научными экспериментами: при обработке твердых поверхностей пароочистители Kärcher уничтожают 99,99 % распространенных в быту бактерий – без каких-либо химикатов, только благодаря воздействию пара.\* Такая эффективность обеспечивается высокой температурой пара и хорошим увлажнением используемых для уборки салфеток. А результат – здоровый микроклимат в доме, особенно важный для семей с детьми.

**3 Уборка лучше, чем шваброй\*\***

Проведенные исследования показали, что при очистке твердых напольных покрытий пароочистители Kärcher обеспечивают лучшие результаты, чем традиционные методы ручной уборки, например, мойка шваброй с применением чистящих средств.

**4 Чистота во всем доме**

Пора отказаться от утомительной уборки шваброй – высокоэффективные пароочистители Kärcher позволяют легко навести безупречную чистоту во всем доме. Благодаря своей универсальности и обширному выбору принадлежностей эти аппараты способны заменить почти весь обычный уборочный инвентарь. К числу классических областей их применения относятся очистка твердых поверхностей во всех помещениях, уборка на кухне (включая очистку плиты, мойки и вытяжки) и в ванной (в т. ч. очистка душевой кабины, раковины, сантехнической арматуры, плитки на полу и стенах).

**5 Комфортная работа благодаря новым принадлежностям**

Новая насадка для пола EasyFix снабжена застежкой-липучкой, позволяющей закреплять микроволоконные салфетки, не наклоняясь к полу – достаточно просто прижать насадку к салфетке. После окончания работы салфетка удалится без контакта с грязью – надо лишь наступить на ее язычок и приподнять насадку. Так же легко закрепляется на насадке для пола EasyFix и снимается с нее накладка для чистки ковров, позволяющая удобно освежать текстильные напольные покрытия. Кроме того, все пароочистители комплектуются теперь салфетками из высококачественного микроволокна, что дополнительно облегчает выполнение работ.

\* При тщательной очистке пароочистителем Kärcher твердых поверхностей уничтожаются 99,99 % распространенных в быту бактерий.

\*\* При тщательной очистке пароочистителем Kärcher достигается лучший результат уборки, чем при использовании швабры и чистящих средств (подтверждено исследованиями, проведенными в соответствии с международными стандартами оказания клининговых услуг).



# SC 5 EASYFIX – САМЫЙ МОЩНЫЙ



## Высочайшая производительность, максимальный комфорт

Мощный пароочиститель SC 5 EasyFix, оснащенный насадкой для пола EasyFix, отличается высочайшей эргономичностью, а функция VaroHydro обеспечивает дополнительный комфорт: при желании в струю пара может быть примешана горячая вода, легко и быстро смывающая отделяемую паром грязь.

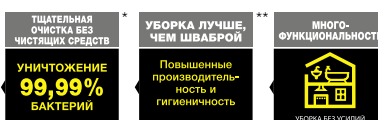

1 Функция VaroHydro

- Добавка горячей воды в струю пара облегчает отделение и удаление загрязнений.
- Обеспечивается еще лучший результат уборки.



2 Насадка для пола EasyFix с шарниром и удобным креплением салфетки

- Пластинчатая подошва насадки гарантирует оптимальную очистку любых распространенных в быту твердых напольных покрытий.
- Система фиксации салфеток для пола с застежкой-липучкой позволяет легко закреплять салфетки и заменять их, не вступая в контакт с грязью.
- Шарнир обеспечивает удобную работу человеку любого роста и тщательную очистку благодаря хорошему контакту насадки с полом.



3 Плавная регулировка подачи пара

- Расход пара можно изменять в зависимости от вида очищаемой поверхности и ее загрязненности.



4 Съёмный бачок

- Возможность дозаправки водой в любое время позволяет выполнять работы без долгих перерывов.

\* При тщательной очистке пароочистителем Kärcher твердых поверхностей уничтожаются 99,99 % распространенных в быту бактерий.

\*\* При тщательной очистке пароочистителем Kärcher достигается лучший результат уборки, чем при использовании швабры и чистящих средств (подтверждено исследованиями, проведенными в соответствии с международными стандартами оказания клининговых услуг).

# ТЕХНИЧЕСКИЕ ХАРАКТЕРИСТИКИ И КОМПЛЕКТАЦИЯ

## SC 5 EasyFix Iron

## SC 5 EasyFix

- Возможность непрерывной работы благодаря съемному бачку для доливки воды
- Функция VaroHydro
- С комплектом для уборки пола EasyFix и утюгом

- Возможность непрерывной работы благодаря съемному бачку для доливки воды
- Функция VaroHydro
- С комплектом для уборки пола EasyFix

### Технические характеристики

Площадь уборки	м <sup>2</sup>	150	150
Время нагрева	мин	3	3
Объем заливаемой воды	л	0,5 + 1,5 (съемный бачок)	0,5 + 1,5 (съемный бачок)
Макс. давление пара	бар	4,2	4,2
Потребляемая мощность	Вт	2200	2200
Масса (без принадлежностей)	кг	6	6
Размеры (Д × Ш × В)	мм	439 × 301 × 305	439 × 301 × 305

### Комплектация

Предохранитель / предохранительный клапан	■	■
Регулятор расхода пара	на корпусе (плавная регулировка)	на корпусе (плавная регулировка)
Интегр. воронка для заливки воды	■	■
Система 2 резервуаров	■	■
Комплект для уборки пола	EasyFix + удлинительные трубки (2 × 0,5 м)	EasyFix + удлинительные трубки (2 × 0,5 м)
Микроволоконная салфетка для пола	шт. 1	1
Микроволоконная обтяжка для ручной насадки	шт. 1	1
Антинакипин	■	■
Прочие принадлежности	ручная насадка, точечное сопло, круглая щетка (малая), утюг	ручная насадка, точечное сопло, круглая щетка (малая)
<b>№ для заказа</b>	<b>1.512-533.0</b>	<b>1.512-530.0</b>

■ входит в комплект поставки

# SC 4 EASYFIX – УДОБНЫЙ В РАБОТЕ



## Уборка и утюжка на высшем уровне

Универсальные пароочистители могут использоваться и для глажения. Достаточно заменить используемые для уборки принадлежности паровым утюгом Kärcher и залить в съемный бачок аппарата SC 4 EasyFix воду. Интенсивная подача пара гарантирует превосходную утюжку с экономией до 50% времени.

ТЕХНИКА ДЛЯ  
ВНУТРЕННЕЙ УБОРКИ

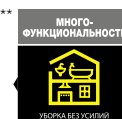
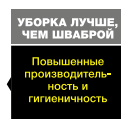
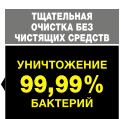

### 1 Съемный бачок

- Возможность дозаправки водой в любое время позволяет выполнять работы без долгих перерывов.

### 2 Насадка для пола EasyFix с шарниром и удобной фиксацией салфетки

- Пластинчатая подошва насадки гарантирует оптимальную очистку любых распространенных в быту твердых напольных покрытий.
- Система фиксации салфеток для пола с застёжкой-липучкой позволяет легко закреплять салфетки и заменять их, не вступая в контакт с грязью.
- Шарнир обеспечивает удобную работу человеку любого роста и тщательную очистку благодаря хорошему контакту насадки с полом.

### 3 Отсек для хранения кабеля

- Позволяет аккуратно хранить кабель и принадлежности.

### 4 Превосходная утюжка (только SC 4 EasyFix Iron)

- Глажение паровым утюгом Kärcher позволяет экономить до 50% времени. Постоянная подача пара под высоким давлением облегчает глажение плотных материалов.

\* При тщательной очистке пароочистителем Kärcher твердых поверхностей уничтожаются 99,99% распространенных в быту бактерий.

\*\* При тщательной очистке пароочистителем Kärcher достигается лучший результат уборки, чем при использовании швабры и чистящих средств (подтверждено исследованиями, проведенными в соответствии с международными стандартами оказания клининговых услуг).

# ТЕХНИЧЕСКИЕ ХАРАКТЕРИСТИКИ И КОМПЛЕКТАЦИЯ

	SC 4 EasyFix Premium Iron	SC 4 EasyFix Iron	SC 4 EasyFix Premium
	<ul style="list-style-type: none"> <li>■ Возможность непрерывной работы благодаря съемному бачку для доливки воды</li> <li>■ Отсек для хранения кабеля</li> <li>■ С комплектом для уборки пола EasyFix, накладкой для чистки ковров, расширенным набором принадлежностей и утюгом</li> </ul>	<ul style="list-style-type: none"> <li>■ Возможность непрерывной работы благодаря съемному бачку для доливки воды</li> <li>■ Отсек для хранения кабеля</li> <li>■ С комплектом для уборки пола EasyFix и утюгом</li> </ul>	<ul style="list-style-type: none"> <li>■ Возможность непрерывной работы благодаря съемному бачку для доливки воды</li> <li>■ Отсек для хранения кабеля</li> <li>■ С комплектом для уборки пола EasyFix, накладкой для чистки ковров и расширенным набором принадлежностей</li> </ul>
<b>Технические характеристики</b>			
Площадь уборки	м <sup>2</sup>	100	100
Время нагрева	мин	4	4
Объем заливаемой воды	л	0,5 + 0,8 (съемный бачок)	0,5 + 0,8 (съемный бачок)
Макс. давление пара	бар	3,5	3,5
Потребляемая мощность	Вт	2000	2000
Масса (без принадлежностей)	кг	4	4,1
Размеры (Д × Ш × В)	мм	380 × 251 × 273	380 × 251 × 273
<b>Комплектация</b>			
Предохранитель / предохранительный клапан		■	■
Регулятор расхода пара		на рукоятке	на рукоятке
Интегр. воронка для заливки воды		■	■
Система 2 резервуаров		■	■
Комплект для уборки пола		EasyFix + удлинительные трубки (2 × 0,5 м)	EasyFix + удлинительные трубки (2 × 0,5 м)
Микроволоконная салфетка для пола	шт.	2	1
Микроволоконная обтяжка для ручной насадки	шт.	1	1
Накладка для чистки ковров		–	■
Антинакипин		■	–
Прочие принадлежности		ручная насадка, точечное сопло, мощное сопло, круглая щетка (малая), круглая щетка (большая), утюг	ручная насадка, точечное сопло, мощное сопло, круглая щетка (малая), круглая щетка (большая)
<b>№ для заказа</b>		<b>1.512-471.0</b>	<b>1.512-453.0</b>

■ входит в комплект поставки

## SC 4 EasyFix

		<ul style="list-style-type: none"> <li>■ Возможность непрерывной работы благодаря съемному бачку для доливки воды</li> <li>■ Отсек для хранения кабеля</li> <li>■ С комплектом для уборки пола EasyFix</li> </ul>
<b>Технические характеристики</b>		
Площадь уборки	м <sup>2</sup>	100
Время нагрева	мин	4
Объем заливаемой воды	л	0,5 + 0,8 (съемный бачок)
Макс. давление пара	бар	3,5
Потребляемая мощность	Вт	2000
Масса (без принадлежностей)	кг	4,1
Размеры (Д × Ш × В)	мм	380 × 251 × 273
<b>Комплектация</b>		
Предохранитель / предохранительный клапан		■
Регулятор расхода пара		на рукоятке
Интегр. воронка для заливки воды		■
Система 2 резервуаров		■
Комплект для уборки пола		EasyFix + удлинительные трубки (2 × 0,5 м)
Микроволоконная салфетка для пола	шт.	1
Микроволоконная обтяжка для ручной насадки	шт.	1
Накладка для чистки ковров		–
Антинакипин		–
Прочие принадлежности		ручная насадка, точечное сопло, круглая щетка (малая)
<b>№ для заказа</b>		<b>1.512-450.0</b>

■ входит в комплект поставки



# SC 3 EASYFIX – ВСЕГДА ГОТОВЫЙ К РАБОТЕ



## Мгновенная готовность и работа без перерывов

Пароочиститель SC 3 EasyFix обеспечивает работу без длительных перерывов на охлаждение аппарата и его заправку водой. Он подготавливается к работе практически мгновенно – разогрев занимает лишь около 30 с, а доливка воды может производиться в любое время. Благодаря этому можно быстро навести чистоту во всем доме.

НОВИНКА

ТЩАТЕЛЬНАЯ  
ОЧИСТКА БЕЗ  
ЧИСТЯЩИХ СРЕДСТВ  
**УНИЧТОЖЕНИЕ  
99,99%  
БАКТЕРИЙ**

УБОРКА ЛУЧШЕ,  
ЧЕМ ШВАБРОЙ  
**Повышенные  
производительность и  
гигиеничность**

МНОГО-  
ФУНКЦИОНАЛЬНОСТЬ  
**УБОРКА БЕЗ УСИЛИЙ**



### 1 Быстрый нагрев

- Лишь 30 секунд с момента включения – и аппарат уже готов к работе.



### 2 Насадка для пола EasyFix с шарниром и удобной фиксацией салфетки

- Пластинчатая подошва насадки гарантирует оптимальную очистку любых распространенных в быту твердых напольных покрытий.
- Система фиксации салфеток для пола с застёжкой-липучкой позволяет легко закреплять салфетки и заменять их, не вступая в контакт с грязью.
- Шарнир обеспечивает удобную работу человеку любого роста и тщательную очистку благодаря хорошему контакту насадки с полом.



### 3 Работа без перерывов и защита от накипи

- Доливка воды осуществляется легко и в любое время, что исключает неоправданные перерывы в работе.
- Высокоэффективный картридж для защиты от накипи автоматически освобождает заливаемую воду от солей кальция.



### 4 Многофункциональные принадлежности

- Насадка для пола, ручная насадка, круглая щетка и многие другие принадлежности позволяют эффективно очищать самые разнообразные поверхности.
- Накладка для чистки ковров позволяет легко освежать ковровые напольные покрытия.

\* При тщательной очистке пароочистителем Kärcher твердых поверхностей уничтожаются 99,99 % распространенных в быту бактерий.

\*\* При тщательной очистке пароочистителем Kärcher достигается лучший результат уборки, чем при использовании швабры и чистящих средств (подтверждено исследованиями, проведенными в соответствии с международными стандартами оказания клининговых услуг).

# ТЕХНИЧЕСКИЕ ХАРАКТЕРИСТИКИ И КОМПЛЕКТАЦИЯ

## SC 3 EasyFix Premium

## SC 3 EasyFix

- Возможность доливки воды без перерыва в работе
- Подготовка к работе за 30 с и система защиты от накипи
- С комплектом для уборки пола EasyFix, накладкой для чистки ковров и расширенным набором принадлежностей
- Возможность доливки воды без перерыва в работе
- Подготовка к работе за 30 с и система защиты от накипи
- С комплектом для уборки пола EasyFix

### Технические характеристики

Площадь уборки	м <sup>2</sup>	75	75
Время нагрева	мин	0,5	0,5
Объем заливаемой воды	л	1	1
Макс. давление пара	бар	3,5	3,5
Потребляемая мощность	Вт	1900	1900
Масса (без принадлежностей)	кг	3,1	3,1
Размеры (Д × Ш × В)	мм	360 × 236 × 253	360 × 236 × 253

### Комплектация

Предохранитель / предохранительный клапан	■	■
Регулятор расхода пара	на рукоятке	на рукоятке
Интегр. воронка для заливки воды	■	■
Комплект для уборки пола	EasyFix + удлинительные трубки (2 × 0,5 м)	EasyFix + удлинительные трубки (2 × 0,5 м)
Микроволоконная салфетка для пола	шт. 2	1
Микроволоконная обтяжка для ручной насадки	шт. 1	1
Накладка для чистки ковров	■	–
Картридж для защиты от накипи	■	■
Прочие принадлежности	ручная насадка, точечное сопло, мощное сопло, круглая щетка (малая), круглая щетка (большая)	ручная насадка, точечное сопло, круглая щетка (малая)
<b>№ для заказа</b>	<b>1.513-140.0</b>	<b>1.513-110.0</b>

■ входит в комплект поставки

## SC 2 EASYFIX – БЮДЖЕТНЫЙ



### Оптимальный аппарат начального уровня

Пароочистители Kärcher могут применяться практически повсюду. Они эффективно очищают твердые напольные покрытия и любые другие твердые поверхности: плитку на стенах, окна, душевые кабины, сантехническую арматуру и т. д. Со всеми этими задачами справляется и SC 2 EasyFix – компактный пароочиститель начального уровня, обладающий в то же время производительностью, достаточной для эффективной уборки.

ТЕХНИКА ДЛЯ  
ВНУТРЕННЕЙ УБОРКИ

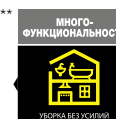
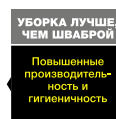
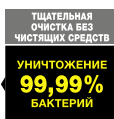

#### 1 Насадка для пола EasyFix с шарниром и удобной фиксацией салфетки

- Пластинчатая подошва насадки гарантирует оптимальную очистку любых распространенных в быту твердых напольных покрытий.
- Система фиксации салфеток для пола с застежкой-липучкой позволяет легко закреплять салфетки и заменять их, не вступая в контакт с грязью.
- Шарнир обеспечивает удобную работу человеку любого роста и тщательную очистку благодаря хорошему контакту насадки с полом.

#### 2 Удобство хранения принадлежностей

- Держатели для принадлежностей позволяют аккуратно хранить аппарат и закреплять насадку для пола на время перерывов в работе.

#### 3 Предохранитель на пистолете

- Надежный предохранитель обеспечивает необходимый уровень безопасности и оберегает детей от ожогов.

#### 4 Многофункциональные принадлежности

- Насадка для пола, ручная насадка, круглая щетка и многие другие принадлежности позволяют эффективно очищать самые разнообразные поверхности.

\* При тщательной очистке пароочистителем Kärcher твердых поверхностей уничтожаются 99,99 % распространенных в быту бактерий.

\*\* При тщательной очистке пароочистителем Kärcher достигается лучший результат уборки, чем при использовании швабры и чистящих средств (подтверждено исследованиями, проведенными в соответствии с международными стандартами оказания клининговых услуг).

# ТЕХНИЧЕСКИЕ ХАРАКТЕРИСТИКИ И КОМПЛЕКТАЦИЯ

## SC 2 EasyFix Premium

## SC 2 EasyFix

- Легкий и компактный аппарат
- С комплектом для уборки пола EasyFix и расширенным набором принадлежностей

- Легкий и компактный аппарат
- С комплектом для уборки пола EasyFix

### Технические характеристики

Площадь уборки	м <sup>2</sup>	75	75
Время нагрева	мин	6,5	6,5
Объем заливаемой воды	л	1	1
Макс. давление пара	бар	3,2	3,2
Потребляемая мощность	Вт	1500	1500
Масса (без принадлежностей)	кг	2,9	2,9
Размеры (Д × Ш × В)	мм	380 × 254 × 260	380 × 254 × 260

### Комплектация

Предохранитель / предохранительный клапан	■	■
Регулятор расхода пара	на рукоятке	на рукоятке
Интегр. воронка для заливки воды	■	■
Комплект для уборки пола	EasyFix + удлинительные трубки (2 × 0,5 м)	EasyFix + удлинительные трубки (2 × 0,5 м)
Микроволоконная салфетка для пола	шт. 2	1
Микроволоконная обтяжка для ручной насадки	шт. 1	1
Прочие принадлежности	ручная насадка, точечное сопло, мощное сопло, круглая щетка (малая), круглая щетка (большая)	ручная насадка, точечное сопло, круглая щетка (малая)
<b>№ для заказа</b>	<b>1.512-070.0</b>	<b>1.512-050.0</b>

■ входит в комплект поставки



# SC 1 – КОМПАКТНЫЙ



## Всегда под рукой – решение для оперативной уборки

Ручной пароочиститель Kärcher настолько компактен, что может храниться прямо на месте применения – например, в небольшом шкафу на кухне или в ванной. Всегда находящийся под рукой, он идеален для оперативного применения. Несмотря на малые размеры, аппарат обладает высокой производительностью, обеспечивающей наведение гигиенической чистоты.

ТЕХНИКА ДЛЯ  
ВНУТРЕННЕЙ УБОРКИ



<p>ТЩАТЕЛЬНАЯ ОЧИСТКА БЕЗ ЧИСТЯЩИХ СРЕДСТВ</p> <p><b>УНИЧТОЖЕНИЕ 99,99% БАКТЕРИЙ</b></p>	<p>УБОРКА ЛУЧШЕ, ЧЕМ ШВАБРОЙ</p> <p>Повышенные производитель- ность и гигиеничность</p>	<p>МНОГО- ФУНКЦИОНАЛЬНОСТЬ</p> <p>УБОРКА БЕЗ УСИЛИЙ</p>
--	---	---



**1** Интенсивная подача пара (3,0 бар)

- Мощный поток пара позволяет легко удалять любые загрязнения даже из труднодоступных мест.



**2** Малые размеры и удобство хранения

- Аппарат можно хранить на месте применения для быстрого использования при первой необходимости.



**3** Насадка для пола EasyFix с шарниром и удобным креплением салфетки

- Пластинчатая подошва насадки гарантирует оптимальную очистку любых распространенных в быту твердых напольных покрытий.
- Система фиксации салфеток для пола с застежкой-липучкой позволяет легко закреплять салфетки и заменять их, не вступая в контакт с грязью.
- Шарнир обеспечивает удобную работу человеку любого роста и тщательную очистку благодаря хорошему контакту насадки с полом.



**4** Предохранитель на корпусе аппарата

- Надежный предохранитель обеспечивает необходимый уровень безопасности и оберегает детей от ожогов.

\* При тщательной очистке пароочистителем Kärcher твердых поверхностей уничтожаются 99,99 % распространенных в быту бактерий.

\*\* При тщательной очистке пароочистителем Kärcher достигается лучший результат уборки, чем при использовании швабры и чистящих средств (подтверждено исследованиями, проведенными в соответствии с международными стандартами оказания клининговых услуг).

# ТЕХНИЧЕСКИЕ ХАРАКТЕРИСТИКИ И КОМПЛЕКТАЦИЯ

	SC 1 EasyFix Premium	SC 1 EasyFix	SC 1 Premium
	<ul style="list-style-type: none"> <li>■ Компактный аппарат, занимающий минимум места при хранении</li> <li>■ Быстрая подготовка к работе</li> <li>■ С удлинительным шлангом и комплектом для уборки пола EasyFix</li> </ul>	<ul style="list-style-type: none"> <li>■ Компактный аппарат, занимающий минимум места при хранении</li> <li>■ Быстрая подготовка к работе</li> <li>■ С комплектом для уборки пола EasyFix</li> </ul>	<ul style="list-style-type: none"> <li>■ Компактный аппарат, занимающий минимум места при хранении</li> <li>■ Быстрая подготовка к работе</li> <li>■ С удлинительным шлангом</li> </ul>
<b>Технические характеристики</b>			
Площадь уборки	м <sup>2</sup>	20	20
Время нагрева	мин	3	3
Объем заливаемой воды	л	0,2	0,2
Макс. давление пара	бар	3	3
Потребляемая мощность	Вт	1200	1200
Масса (без принадлежностей)	кг	1,6	1,6
Размеры (Д × Ш × В)	мм	321 × 127 × 186	321 × 127 × 186
<b>Комплектация</b>			
Предохранитель / предохранительный клапан		■	■
Интегр. воронка для заливки воды		■	■
Комплект для уборки пола		EasyFix + удлинительные трубки (2 × 0,5 м)	EasyFix + удлинительные трубки (2 × 0,5 м) –
Микроволоконная салфетка для пола	шт.	1	–
Микроволоконная обтяжка для ручной насадки	шт.	1	1
Прочие принадлежности		ручная насадка, точечное сопло, мощное сопло, круглая щетка (малая), заправочная емкость, удлинительный шланг	ручная насадка, точечное сопло, мощное сопло, круглая щетка (малая), заправочная емкость, удлинительный шланг
<b>№ для заказа</b>		<b>1.516-345.0</b>	<b>1.516-330.0</b>
			<b>1.516-315.0</b>

■ входит в комплект поставки

## SC 1

		<ul style="list-style-type: none"> <li>■ Компактный аппарат, занимающий минимум места при хранении</li> <li>■ Быстрая подготовка к работе</li> </ul>	
<b>Технические характеристики</b>			
Площадь уборки	м <sup>2</sup>	20	
Время нагрева	мин	3	
Объем заливаемой воды	л	0,2	
Макс. давление пара	бар	3	
Потребляемая мощность	Вт	1200	
Масса (без принадлежностей)	кг	1,6	
Размеры (Д × Ш × В)	мм	321 × 127 × 186	
<b>Комплектация</b>			
Предохранитель / предохранительный клапан		■	
Интегр. воронка для заливки воды		■	
Комплект для уборки пола		–	
Микроволоконная салфетка для пола		–	
Микроволоконная обтяжка для ручной насадки	шт.	1	
Прочие принадлежности		ручная насадка, точечное сопло, мощное сопло, круглая щетка (малая), заправочная емкость	
<b>№ для заказа</b>		<b>1.516-300.0</b>	

■ входит в комплект поставки

# SI 4 EASYFIX IRON – ДЛЯ ПРЕВОСХОДНОЙ УТЮЖКИ



## Вдвое лучше: утюжка + паровая чистка

Глажение является для пароочистителя Kärcher такой же важной областью применения, как и уборка пола. Паровая гладильная система SI 4 EasyFix Iron гарантирует пользователям максимальный комфорт. Сочетание универсального пароочистителя SC 4 EasyFix Iron с активной гладильной доской AB 1000 обеспечивает оптимальное решение любых задач чистки и утюжки.

**НОВИНКА**

ТЩАТЕЛЬНАЯ  
ОЧИСТКА БЕЗ  
ЧИСТЯЩИХ СРЕДСТВ  
**УНИЧТОЖЕНИЕ  
99,99%  
БАКТЕРИЙ**

УБОРКА ЛУЧШЕ,  
ЧЕМ ШВАБРОЙ  
**Повышенные  
производитель-  
ность и  
гигиеничность**

МНОГО-  
ФУНКЦИОНАЛЬНОСТЬ  
  
**УБОРКА БЕЗ УСИЛИЙ**



### 1 Активная система отвода пара

- Активная система отвода пара обеспечивает его улучшенное проникновение в структуру ткани.
- Белье фиксируется на поверхности гладильной доски и высушивается до состояния, позволяющего сразу убрать его в шкаф.

### 2 Функция продувки

- «Воздушная подушка» облегчает глажение деликатных материалов и исключает образование складок.
- На деликатных материалах не образуются лоснящиеся участки.

### SI 4 EasyFix Iron

### AB 1000

- Гладильная доска с функцией продувки и активной системой отвода пара
- Гладильная доска с функцией продувки и активной системой отвода пара
- Пароочиститель SC 4 EasyFix Iron с полным набором принадлежностей
- Система 2 резервуаров для непрерывной работы

#### Технические характеристики

Площадь уборки	м <sup>2</sup>	100	–
Время нагрева	мин	4	–
Объем заливаемой воды	л	0,5 + 0,8 (съемный бачок)	–
Макс. давление пара	бар	3,5	–
Потребляемая мощность	Вт	2000	–
Масса (без принадлежностей)	кг	12,6	9,6
Размеры гладильной доски (Д × Ш)	мм	120 × 38	120 × 38

#### Комплектация

Предохранитель / предохранительный клапан	■	–
Регулятор расхода пара	на рукоятке	–
Интегр. воронка для заливки воды	■	–
Система 2 резервуаров	■	–
Комплект для уборки пола	EasyFix + удлинительные трубки (2 × 0,5 м)	–
Микроволоконная салфетка для пола	шт.	1
Микроволоконная обтяжка для ручной насадки	шт.	1
Антинакипин	■	–
Утюг I 6006 + гладильная доска AB 1000	■	–
Прочие принадлежности	ручная насадка, точечное сопло, круглая щетка (малая)	–
<b>№ для заказа</b>	<b>1.512-454.0</b>	<b>2.884-933.0</b>

■ входит в комплект поставки \* При тщательной очистке пароочистителем Kärcher твердых поверхностей уничтожаются 99,99 % распространенных в быту бактерий.

\*\* При тщательной очистке пароочистителем Kärcher достигается лучший результат уборки, чем при использовании швабры и чистящих средств (подтверждено исследованиями, проведенными в соответствии с международными стандартами оказания клининговых услуг).

# SV 7 – САМЫЙ УНИВЕРСАЛЬНЫЙ



## «3 в 1»: паровая чистка, уборка пылесосом и сушка

Паропылесос Kärcher сочетает преимущества пароочистителя и пылесоса сухой уборки. Например, удаляя рассыпавшийся мусор, можно одновременно осуществлять влажную уборку пола и сразу же высушивать его. Столь универсальный аппарат с подходящими принадлежностями гарантирует наведение безупречной чистоты во всем доме – легко, удобно, с экономией времени и без всяких химикатов.



### 1 Три функции одного аппарата

- Обработка паром, сбор мусора и высушивание поверхности могут осуществляться в одном рабочем процессе.

### 2 Многоступенчатая система фильтрации

- Система фильтров (водяного, для крупного мусора, поролонового и HEPA-фильтра согласно EN 1822:1998) обеспечивает задержание даже мельчайших частиц грязи.

## SV 7

- Система 2 резервуаров для непрерывной работы
- Обработка паром, сбор мусора и высушивание поверхности в одном рабочем процессе
- Многоступенчатая система фильтрации

### Технические характеристики

Макс. мощность	Вт	2200
Объем котла	л	0,45
Объем бачка для доливки	л	0,5
Макс. давление пара	бар	4
Объем водяного фильтра	л	1,2
Разрежение	мбар / кПа	210/21
Длина кабеля	м	6
Размеры (Д × Ш × В)	мм	515 × 336 × 340

### Комплектация

Предохранитель / предохранительный клапан	■
Регуляторы расхода пара / силы всасывания	5-ступенчатый / 4-ступенчатый
HEPA-фильтр (EN 1822:1998)	■
Комплект для уборки пола (с паровой обработкой)	насадка для пола с 3 вставками для чистки различных твердых и ковровых покрытий и 2 удлинительные трубки с подводкой пара по 0,5 м
Ручная насадка (для паровой обработки)	комбинируется с насадками для мойки окон (большой и малой), щеточным венцом или обтяжкой из махровой ткани
Точечное сопло (для паровой обработки)	комбинируется с удлинителем и круглыми щетками (4 разных цветов)
Насадки для мягкой мебели (большая и малая)	■
Щелевая насадка, щеточная насадка для мебели	■
Пеногаситель FoamStop neutral (30 мл)	■
Заправочная емкость, ерш для очистки, сумка для принадлежностей	■

№ для заказа 1.439-410.0

■ входит в комплект поставки



## ПРЕКРАСНОЕ ДОПОЛНЕНИЕ: ПОДХОДЯЩИЕ ПРИНАДЛЕЖНОСТИ

Дома приходится выполнять самые разнообразные работы – от обычной уборки пылесосом до смены обоев. Обширная программа принадлежностей Kärcher позволяет использовать пылесосы или пароочистители Kärcher для решения самых разнообразных, порой весьма специфических задач. Различные насадки превосходно сочетаются с аппаратами, обеспечивая легкое и эффективное выполнение любых уборочных работ.



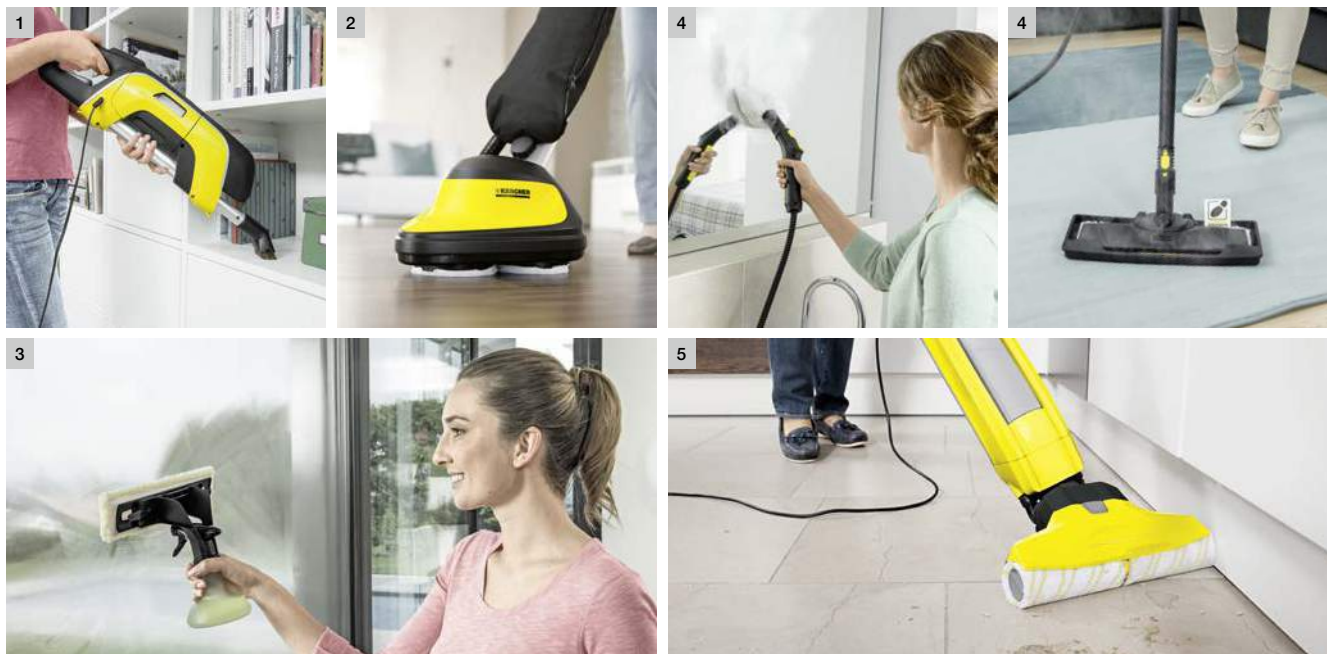

### 1 Превосходные результаты уборки

Чистые полы и предметы интерьера создают в доме комфортную атмосферу. Но для качественной уборки пылесосом недостаточно одной лишь высокой мощности всасывания. Поэтому Kärcher предлагает широкий ассортимент принадлежностей, гарантирующих удобную и тщательную очистку самых разнообразных поверхностей.

### 2 Сияющие полы

Полированный пол подчеркивает чистоту помещения и придает ему солидность. Kärcher предлагает комплексное решение для оптимального ухода за твердыми напольными покрытиями: полотер FP 303 в сочетании с падами и средствами для ухода, рассчитанными на обработку разных материалов. Полировальные пады для полотера FP 303, изготовленные из высококачественных материалов, оптимально полируют полы, бережно возвращая им первозданный блеск.

### 3 Для оптимального удаления грязи

Пульверизатор с микроволокновой насадкой, входящий в комплект поставки аккумуляторного стеклоочистителя Kärcher, эффективно удаляет загрязнения с любых гладких поверхностей – стекло, зеркал, плитки и т. д. Его применение в комбинации с предлагаемым Kärcher концентратом средства для мойки окон гарантирует быстрое наведение безупречной чистоты. Тончайшие микроволокна легко отделяют грязь, что позволяет обойтись без утомительного протирания.

### 4 Безукоризненная чистота

Микроволокновые салфетки Kärcher мгновенно удаляют стойкие загрязнения с любых поверхностей – полов, зеркал, стенок душевых кабин или предметов из нержавеющей стали. Специальные комплекты салфеток гарантируют наведение безупречной чистоты на кухне и в ванной. Использование высококачественных салфеток из микроволокна в сочетании с пароочистителем Kärcher позволяет обойтись без чистящих средств, а также значительно ускорить и облегчить уборку. Кроме того, Kärcher предлагает множество других принадлежностей, существенно расширяющих функциональные возможности пароочистителей, – например, накладку для чистки ковров или комплекты щеток с щетиной из разных материалов, обеспечивающих легкое устранение самых стойких загрязнений.

### 5 Продуманная комбинация

Влажная уборка пола без предварительной уборки пылесосом? Не проблема для аппарата FC 5, одновременно протирающего пол и собирающего с него как влагу, так и сухой мусор. Благодаря этому обеспечивается экономия до 50 % времени при очистке различных твердых напольных покрытий.

# ПРИНАДЛЕЖНОСТИ ДЛЯ ПЫЛЕСОСОВ, РОБОТА-ПЫЛЕСОСА И ПОЛОТЕРА



Для решения особых задач Kärcher предлагает специальные насадки, отсутствие которых не может компенсироваться даже высочайшей силой всасывания самого пылесоса. Обширный ассортимент принадлежностей гарантирует оптимальную очистку самых разнообразных поверхностей и удобное выполнение любых работ.

ТЕХНИКА ДЛЯ  
ВНУТРЕННЕЙ УБОРКИ

		№ для заказа	Кол-во	Описание
<b>Насадки</b>				
Щеточная насадка для мебели	1	2.863-241.0	1 шт.	Насадка-кисть с очень мягкой щетиной для бережного удаления пыли с мебели, светильников и других чувствительных предметов, а также с электронных приборов.
Насадка для паркета	2	2.863-242.0	1 шт.	Специальная насадка для чистки паркета для компактного пылесоса VC 5. С мягкой натуральной щетиной для бережной очистки чувствительных поверхностей (паркета, ламината и т. п.). Подходит и для очистки других твердых напольных покрытий.
	3	4.130-172.0	1 шт.	Насадка с натуральной щетиной для бережной очистки паркета и других твердых напольных покрытий.
Турбонасадка	4	4.130-177.0	1 шт.	Насадка с щеткой, приводимой во вращение потоком воздуха, оптимально очищает ковры с длинным ворсом и удаляет шерсть домашних животных. Гарантирует тщательную очистку.
Насадка для матрасов	5	6.906-755.0	1 шт.	Специальная насадка для тщательной очистки поверхностей матрасов и промежутков между ними.
Турбонасадка для мягкой мебели	6	2.903-001.0	1 шт.	Практичная насадка для тщательной очистки мягкой мебели и текстиля с щеткой, приводимой во вращение потоком воздуха. Прекрасно подходит для удаления шерсти домашних животных. Рабочая ширина 160 мм.
<b>Фильтры</b>				
Патронный фильтр	7	2.863-239.0	1 шт.	Патронный фильтр пылесоса VC 5 надежно задерживает мелкую пыль. Фильтр устанавливается в контейнер, позволяющий легко извлекать его для очистки.
Гигиенический HEPA-фильтр*	8	2.863-240.0	1 шт.	Надежно отфильтровывает мельчайшую пыль, в т. ч. пыльцу и другие провоцирующие аллергию частицы. Рекомендуется ежегодная замена фильтра.
Фильтр защиты электродвигателя	9	6.414-631.0	1 шт.	Промываемый промежуточный фильтр задерживает мельчайшие взвешенные частицы (в т. ч. аллергены), содержащиеся в конденсированном влажном воздухе.
Фильтр HEPA 13*	10	2.860-273.0	1 шт.	Специальный высокоэффективный фильтр, задерживающий 99,95 % частиц размером свыше 0,3 мкм, обеспечивает надежную защиту от пыли, спор грибов, бактерий и выделений пылевых клещей.
Гигиенический HEPA-фильтр*	11	2.863-237.0	1 шт.	Высокоэффективный фильтр HEPA 13, задерживающий пыльцу, споры грибов, бактерии и выделения пылевых клещей. Фильтруется 99,95 % частиц размером свыше 0,3 мкм.
	12	2.863-238.0	1 шт.	
Фильтр HEPA 12*	13	6.414-805.0	1 шт.	Высокоэффективный фильтр HEPA 12, задерживающий пыльцу, споры грибов, бактерии и выделения пылевых клещей. Фильтруется 99,5 % частиц размером свыше 0,3 мкм.

■ НОВИНКА ■ входит в комплект поставки □ опция \* Согласно EN 1822:1998. Другие принадлежности Kärcher представлены на последующих страницах.



		VC 5 Cordless Premium	VC 5 Cordless	VC 5 Premium	VC 5	VC 3	VC 2	VC 6 Premium	VC 6	DS 6	DS 6.000 Mediclean	RC 3	FC 5 Premium	FC 5	FP 303
1		■	□	■	□										
2		□	□	□											
3						□	□	□	□	□	□				
4						□	□	□	□	□	■				
5		□	□	□	□	□	□	□	□	□	□				
6				□	□	□	□	□	□	□	□				
7		■	■	■											
8		■	□	■											
9										■	■				
10										□	■				
11							■								
12						■									
13								■	■						



		№ для заказа	Кол-во	Описание
Фильтр-мешки из нетканого материала	14	6.904-329.0	5 шт.	Особо прочные на разрыв фильтр-мешки из 5-слойного нетканого материала обеспечивают эффективное задержание пыли и долгое сохранение высокой силы всасывания. С практичной заслонкой для гигиеничной утилизации мусора.
	15	2.863-236.0	5 шт.	5 запасных фильтр-мешков для пылесоса VC 2. С практичной заслонкой для гигиеничной утилизации мусора.
Фильтры тонкой очистки	16	2.863-279.0	2 шт.	Фильтр тонкой очистки, задерживающий мелкие частицы грязи, обеспечивает эффективную работу робота-пылесоса RC 3.
<b>Роликовые щетки</b>				
Комплект желтых роликовых щеток	17	2.055-006.0	1 пара	2 роликовые щетки из микроволокна для бережной влажной уборки любых твердых покрытий и ухода за ними. Износостойкие, хорошо впитывают влагу и не оставляют ворсинок. Допускают очистку в стиральной машине при температуре до 60°C.
Комплект серых роликовых щеток	18	2.055-007.0	1 пара	
<b>Пады для полировки</b>				
Пады для полировки (универсальные)	19	2.863-193.0	3 шт.	3 пада для полотера FP 303. Для превосходной полировки любых твердых напольных покрытий (паркета, ламината, камня, линолеума, пробки и ПВХ).
Пады для полировки вощеного паркета	20	2.863-196.0	3 шт.	3 пада для полотера FP 303. Предназначены специально для полировки полов, натертых воском (например, паркетных).
Пады для полировки лакированного паркета / ламината	21	2.863-197.0	3 шт.	3 пада для полотера FP 303. Предназначены специально для полировки лакированных поверхностей (например, паркета, пробки и ламината).
Пады для полировки камня / линолеума / ПВХ	22	2.863-198.0	3 шт.	3 пада для полотера FP 303. Предназначены специально для полировки матовых каменных напольных покрытий, ПВХ или линолеума.
<b>Фильтры</b>				
Бумажные фильтр-мешки	23	6.904-128.0	3 шт.	3 запасных бумажных фильтр-мешка для полотера FP 303.
<b>Щетки</b>				
Боковые щетки	24	2.863-278.0	2 шт.	Эластичная боковая щетка для робота-пылесоса RC 3 обеспечивает тщательную очистку угловых и краевых участков любых распространенных в быту твердых и низковорсовых ковровых напольных покрытий.

■ НОВИНКА ■ входит в комплект поставки □ опция Другие принадлежности Kärcher представлены на последующих страницах.



		VC 5 Cordless Premium	VC 5 Cordless	VC 5 Premium	VC 5	VC 3	VC 2	VC 6 Premium	VC 6	DS 6	DS 6.000 Mediclean	RC 3	FC 5 Premium	FC 5	FP 303
14								<input type="checkbox"/>	<input type="checkbox"/>						
15							<input checked="" type="checkbox"/>								
16												<input checked="" type="checkbox"/>			
17													<input checked="" type="checkbox"/>	<input checked="" type="checkbox"/>	
18													<input checked="" type="checkbox"/>	<input type="checkbox"/>	
19															<input checked="" type="checkbox"/>
20															<input type="checkbox"/>
21															<input type="checkbox"/>
22															<input type="checkbox"/>
23															<input type="checkbox"/>
24											<input type="checkbox"/>				

ТЕХНИКА ДЛЯ  
ВНУТРЕННЕЙ УБОРКИ

# ПРИНАДЛЕЖНОСТИ ДЛЯ АККУМУЛЯТОРНЫХ СТЕКЛОЧИСТИТЕЛЕЙ



Программа принадлежностей для аккумуляторных стеклоочистителей Kärcher прекрасно дополняет эти аппараты, позволяя решать с их помощью самые разнообразные задачи. Например, удлинительный комплект с телескопическими штангами обеспечивает легкую и тщательную очистку окон, расположенных на большой высоте.

ТЕХНИКА ДЛЯ  
ВНУТРЕННЕЙ УБОРКИ

		№ для заказа	Кол-во	Описание
<b>Обтяжки</b>				
Микроволоконные обтяжки для внутренних работ	1	2.633-130.0	2 шт.	Обтяжки из микроволокна с застежкой-липучкой для установки на пульверизаторе, которым комплектуется стеклоочиститель. Для оптимального удаления загрязнений с любых гладких поверхностей.
Микроволоконные обтяжки для наружных работ	2	2.633-131.0	2 шт.	Идеальное решение для мойки наружных поверхностей окон: специальные обтяжки из микроволокна с застежкой-липучкой, отличающиеся увеличенным содержанием абразивных волокон. Прилагается скребок для удаления самых стойких загрязнений.
Микроволоконные обтяжки	3	2.633-100.0	2 шт.	Обтяжки из микроволокна для оптимального удаления грязи с любых гладких поверхностей.
<b>Стяжки</b>				
Стяжки для WV 1 (250 мм)	4	2.633-128.0	2 шт.	Для замены стяжек в стеклоочистителе WV 1. Тщательно удаляют влагу с любых гладких поверхностей.
Стяжки для WV 2 / WV 5 (280 мм)	5	2.633-005.0	2 шт.	Для замены стяжек в стеклоочистителях WV 50, WV 75, WV 2 и WV 5. Тщательно удаляют влагу с любых гладких поверхностей.
Стяжки для WV 2 / WV 5 (170 мм)	6	2.633-104.0	2 шт.	Для замены стяжек в стеклоочистителях WV 50, WV 75, WV 2 и WV 5. Тщательно удаляют влагу с любых гладких поверхностей.
<b>Насадки</b>				
Узкая всасывающая насадка для WV 2 / WV 5	7	2.633-112.0	1 шт.	Всасывающая насадка шириной 170 мм для стеклоочистителей WV 2 и WV 5, позволяющая легко очищать форточки и другие небольшие поверхности.
<b>Сумки для переноски</b>				
Сумка с ремнем	8	2.633-006.0	1 шт.	Практичная сумка для укладки стеклоочистителя и пульверизатора.
<b>Удлинительные элементы</b>				
Удлинительный комплект	9	2.633-111.0	1 шт.	Удлинительный комплект для легкой и тщательной очистки аккумуляторным стеклоочистителем Kärcher окон большой высоты. Включает две телескопические штанги, длина которых регулируется в пределах 1,2 – 2 м.
<b>Пульверизаторы</b>				
Пульверизатор в комплекте Extra	10	2.633-129.0	1 шт.	Комплект включает пульверизатор с насадкой регулируемой рабочей ширины, обтяжку из микроволокна с застежкой-липучкой, скребок для удаления стойких загрязнений и концентрат средства для мойки окон (20 мл).
<b>Зарядные устройства</b>				
Зарядное устройство	11	2.633-107.0	1 шт.	Запасное зарядное устройство для заряда аккумулятора, используемого в стеклоочистителе Kärcher.
<b>Зарядные станции</b>				
Зарядная станция и сменный аккумулятор для WV 5	12	2.633-116.0	1 шт.	Комплект для стеклоочистителя WV 5, включающий зарядную станцию и сменный аккумулятор. Зарядная станция позволяет устанавливать для заряда и хранить как отдельный аккумулятор, так и сам стеклоочиститель.
<b>Сменные аккумуляторы</b>				
Сменный аккумулятор для WV 5	13	2.633-123.0	1 шт.	Дополнительный аккумулятор для стеклоочистителя WV 5, обеспечивающий непрерывную работу.

■ входит в комплект поставки □ опция Другие принадлежности Kärcher представлены на последующих страницах.



		WW 5 Premium Non-Stop Cleaning Kit	WW 5 Premium	WW 2 Premium	WW 2	WW 1 Plus	WW 1
1		■	■	■	□		
2		□	□	□	□		
3					□	■	□
4							□
5			□	□	□		
6			□	□	□		
7		■	■	■	□		
8		□	□	□	□	□	□
9			□	□	□	□	□
10			□	□	□	□	□
11		■	■	■	■	■	■
12		■	□				
13		■	□				

ТЕХНИКА ДЛЯ  
ВНУТРЕННЕЙ УБОРКИ



# ПРИНАДЛЕЖНОСТИ ДЛЯ ПАРООЧИСТИТЕЛЕЙ, ПАРОПЫЛЕСОСА И ПАРОВОЙ ГЛАДИЛЬНОЙ СИСТЕМЫ



Kärcher предлагает широкий ассортимент принадлежностей, значительно расширяющих область применения пароочистителей. Все они удобны в обращении, экономят время и силы и оказывают действенную помощь в решении задач регулярной уборки.

ТЕХНИКА ДЛЯ  
ВНУТРЕННЕЙ УБОРКИ

			№ для заказа	Кол-во	Описание
<b>Принадлежности для утюжки</b>					
Паровой утюг I 6006	1	2.863-208.0		1 шт.	Высококачественный и элегантный паровой утюг с подошвой повышенного скольжения из высококачественной стали, желто-черный.
Антипригарная накладка для утюга I 6006	2	2.860-142.0		1 шт.	Накладка на подошву парового утюга I 6006, позволяющая гладить шелковые и льняные ткани, темную одежду, элитное белье и другие деликатные материалы.
Гладильная доска AB 1000	3	2.884-933.0		1 шт.	Гладильная доска с функцией продувки, активной системой отвода пара и регулятором высоты (6 положений).
Чехол для гладильной доски	4	2.884-969.0		1 шт.	Чехол из хлопка и поролона, обладающий высокой воздухопроницаемостью и гарантирующий улучшенное увлажнение белья паром. Обеспечивает превосходную утюжку. Подходит к гладильной доске AB 1000.
<b>Насадки</b>					
Насадка для пола EasyFix в комплекте	5	2.863-267.0	■	2 предм.	Комплект включает насадку для пола EasyFix с удобной системой крепления салфетки застежкой-липучкой, обеспечивающей замену салфеток без контакта с грязью, и подходящую микроволоконную салфетку для пола.
Комплект для уборки пола EasyFix для SC 1	6	2.863-268.0	■	4 предм.	Комплект, позволяющий мгновенно превратить ручной пароочиститель в паровую швабру. Включает 2 удлинительные трубки длиной по 0,5 м, насадку для пола EasyFix и микроволоконную салфетку.
Накладка для чистки ковров	7	2.863-269.0	■	1 шт.	Позволяет легко и удобно освежать ковровые напольные покрытия. Совместима с насадкой для пола EasyFix.
Насадка для мойки окон	8	2.863-025.0		1 шт.	Насадка для легкой и тщательной очистки стеклянных поверхностей при помощи пароочистителя. Расширяет спектр применения пароочистителей Kärcher, позволяя очищать с их помощью окна и зеркала.
Комплект с мощным соплом	9	2.863-263.0	■	2 предм.	Комплект, состоящий из удлинителя и мощного сопла для повышения эффективности очистки. Обеспечивает легкую очистку углов, стыков и других труднодоступных мест.
Насадка для ухода за текстилем	10	2.863-233.0		1 шт.	Насадка для освежения и разглаживания одежды и других текстильных изделий, а также для устранения запахов. С приспособлением для удаления ворсинок.
Ручная насадка	11	2.884-280.0		1 шт.	Ручная насадка с щеточной вставкой для очистки небольших поверхностей (душевых кабин, настенной плитки и т. д.). Может использоваться с обтяжкой или без нее.
<b>Комплекты салфеток</b>					
Комплект микроволоконных салфеток для ванной	12	2.863-266.0	■	4 предм.	Набор микроволоконных салфеток для оптимальной уборки в ванной: 2 салфетки для пола к насадке для пола EasyFix, 1 абразивная обтяжка для ручной насадки и 1 салфетка для полировки.
Комплект микроволоконных салфеток для кухни	13	2.863-265.0	■	4 предм.	Набор микроволоконных салфеток для оптимальной уборки на кухне: 2 салфетки для пола к насадке для пола EasyFix, 1 обтяжка для ручной насадки и 1 салфетка для чистки нержавеющей стали.

■ НОВИНКА ■ входит в комплект поставки □ опция Другие принадлежности Kärcher представлены на последующих страницах.



		SC 5 EasyFix Iron	SC 5 EasyFix	SC 4 EasyFix Premium Iron	SC 4 EasyFix Iron	SC 4 EasyFix Premium	SC 4 EasyFix	SC 3 EasyFix Premium	SC 3 EasyFix	SC 2 EasyFix Premium	SC 2 EasyFix	SC 1 EasyFix Premium	SC 1 EasyFix	SC 1 Premium	SC 1	SI 4 EasyFix Iron	SV7	SC 5 Iron Kit	SC 5	SC 4 Iron Kit	SC 4	SC 3	SC 2	SC 1 Floor Kit	SC 1	SI 4 Iron Kit
1		■	□	■	■											■		■	□	■						■
2		□	□	□	□											□	□	□	□	□						□
3		□	□	□	□											■		□	□	□						■
4		□	□	□	□											■		□	□	□						■
5		■	■	■	■	■	■	■	■	■	■	■	■			■		□	□	□	□	□	□	□	□	□
6																■	■									□
7		□	□	■	□	■	□	■	□	□	□	□	□			□										
8		□	□	□	□	□	□	□	□	□	□	□	□	□	□	□		□	□	□	□	□	□	□	□	□
9		□	□	□	□	□	□	□	□	□	□	□	□	□	□	□		□	□	□	□	□	□	□	□	□
10		□	□	□	□	□	□	□	□	□	□	□	□	□	□	□		□	□	□	□	□	□	□	□	□
11		■	■	■	■	■	■	■	■	■	■	■	■	■	■	■	■	■	■	■	■	■	■	■	■	■
12		□	□	□	□	□	□	□	□	□	□	□	□			□										
13		□	□	□	□	□	□	□	□	□	□	□	□			□										

ТЕХНИКА ДЛЯ  
ВНУТРЕННЕЙ УБОРКИ

		№ для заказа	Кол-во	Описание
Комплект микроволоконных салфеток для ванной	14	2.863-171.0	4 предм.	Набор микроволоконных салфеток для оптимальной уборки в ванной: 2 специальные салфетки для пола (к насадкам для пола Classic и Comfort) , 1 абразивная салфетка для удаления стойкого известково-мыльного налета и 1 салфетка для полировки зеркал и других гладких поверхностей.
Комплект микроволоконных салфеток для кухни	15	2.863-172.0	4 предм.	Набор микроволоконных салфеток для оптимальной уборки на кухне: 2 специальные салфетки для пола (к насадкам для пола Classic и Comfort) , 1 мягкая обтяжка к ручной насадке для удаления стойкой грязи (например, с плиты) и 1 салфетка для чистки нержавеющей стали.
Комплект микроволоконных салфеток к насадке для пола EasyFix	16	2.863-259.0	2 шт.	2 износоустойчивые и хорошо впитывающие влагу микроволоконные салфетки для пола к насадке для пола EasyFix, удобно закрепляемые застежкой-липучкой и снимаемые без контакта с грязью.
Комплект микроволоконных салфеток к насадке для пола Comfort Plus	17	2.863-020.0	2 шт.	2 салфетки из высококачественного микроволокна к насадке для пола Comfort Plus, обеспечивающие улучшенное отделение и поглощение грязи.
Комплект микроволоконных салфеток к насадкам для пола Classic и Comfort	18	2.863-173.0	2 шт.	2 салфетки из микроволокна к насадкам для пола Classic и Comfort, обеспечивающие улучшенное отделение и поглощение грязи. Гарантируют простую и эффективную очистку различных твердых напольных покрытий – плитки, камня, линолеума, ПВХ и т. д.
Комплект микроволоконных обтяжек для ручной насадки	19	2.863-270.0	2 шт.	2 обтяжки из высококачественного микроволокна для ручной насадки, обеспечивающие улучшенное отделение и поглощение жировых и прочих загрязнений. Прекрасно подходят для удаления стойких загрязнений в ванной и на кухне (например, для очистки кухонной плиты).
Комплект микроволоконных обтяжек для большой круглой щетки	20	2.863-243.0	2 шт.	2 обтяжки из микроволокна для большой круглой щетки, предназначенные для бережного удаления особенно стойких загрязнений на кухне и в ванной.
Комплект салфеток из махровой ткани	21	6.960-019.0	5 предм.	Комплект салфеток из высококачественного хлопка: 2 широкие салфетки для пола (к насадкам для пола Classic и Comfort) и 3 обтяжки для ручной насадки.
Салфетки из махровой ткани (узкие)	22	6.369-357.0	5 шт.	5 узких салфеток для пола из высококачественного хлопка (к насадкам для пола Classic и Comfort). Износоустойчивые, хорошо впитывают влагу и не оставляют ворсинок.
Салфетки из махровой ткани (широкие)	23	6.369-481.0	5 шт.	5 широких салфеток для пола из высококачественного хлопка (к насадкам для пола Classic и Comfort). Износоустойчивые, хорошо впитывают влагу и не оставляют ворсинок.
<b>Щеточные насадки</b>				
Комплект круглых щеток	24	2.863-264.0	4 предм.	Две черные и две желтые круглые щетки для разных мест применения. Прекрасно подходят для очистки швов, угловых участков и других труднодоступных мест.
Комплект круглых щеток с латунной щетиной	25	2.863-061.0	3 шт.	Комплект щеток с латунной щетиной для легкого удаления стойких загрязнений и отложений с нечувствительных поверхностей.
Круглая щетка (большая)	26	2.863-022.0	1 шт.	Круглая щетка увеличенных размеров для ускоренной очистки поверхностей.
Паровая турбощетка	27	2.863-159.0	1 шт.	Паровая турбощетка для легкого выполнения уборочных работ, требующих обычно интенсивного оттирания (например, для очистки швов и стыков). Вдвое сокращает время уборки.

■ НОВИНКА ■ входит в комплект поставки □ опция Другие принадлежности Kärcher представлены на последующих страницах.



		SC 5 EasyFix Iron	SC 5 EasyFix	SC 4 EasyFix Premium Iron	SC 4 EasyFix Iron	SC 4 EasyFix Premium	SC 4 EasyFix	SC 3 EasyFix Premium	SC 3 EasyFix	SC 2 EasyFix Premium	SC 2 EasyFix	SC 1 EasyFix Premium	SC 1 EasyFix	SC 1 Premium	SC 1	SI 4 EasyFix Iron	SV 7	SC 5 Iron Kit	SC 5	SC 4 Iron Kit	SC 4	SC 3	SC 2	SC 1 Floor Kit	SC 1	SI 4 Iron Kit
14																										
15																										
16																										
17																										
18																										
19																										
20																										
21																										
22																										
23																										
24																										
25																										
26																										
27																										

ТЕХНИКА ДЛЯ  
ВНУТРЕННЕЙ УБОРКИ



		№ для заказа	Кол-во	Описание
<b>Прочие принадлежности</b>				
Насадка для удаления обоев	28	2.863-062.0	1 шт.	Насадка для легкого отделения старых обоев и остатков клея при помощи пара.
Удлинительный шланг для SC 1	29	2.863-021.0	1 шт.	Удлинительный шланг позволяет без проблем очищать при помощи аппарата SC 1 углы, ниши и другие труднодоступные места.
Комплект запасных колец круглого сечения	30	2.884-312.0	22 предм.	Набор для замены колец круглого сечения в различных принадлежностях к парочистителям.
<b>Принадлежности для паропылесоса</b>				
HEPA-фильтр*	31	2.860-229.0	1 шт.	Высокоэффективный HEPA-фильтр задерживает пыльцу, споры грибов, бактерии и выделения пылевых клещей. Фильтруется 99,9 % частиц размером свыше 0,3 мкм.
Комплект круглых щеток для паропылесоса	32	2.860-231.0	4 предм.	Щетки 4 разных цветов для разных областей применения паропылесоса.

■ НОВИНКА ■ входит в комплект поставки □ опция \* Согласно EN 1822:1998. Чистящие средства Kärcher представлены на последующих страницах.

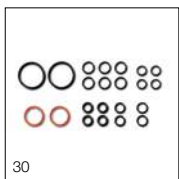

		SC 5 EasyFix Iron	SC 5 EasyFix	SC 4 EasyFix Premium Iron	SC 4 EasyFix Iron	SC 4 EasyFix Premium	SC 4 EasyFix	SC 3 EasyFix Premium	SC 3 EasyFix	SC 2 EasyFix Premium	SC 2 EasyFix	SC 1 EasyFix Premium	SC 1 EasyFix	SC 1 Premium	SC 1	SI/4 EasyFix Iron	SV7	SC 5 Iron Kit	SC 5	SC 4 Iron Kit	SC 4	SC 3	SC 2	SC 1 Floor Kit	SC 1	SI/4 Iron Kit
28		<input type="checkbox"/>	<input type="checkbox"/>	<input type="checkbox"/>	<input type="checkbox"/>	<input type="checkbox"/>	<input type="checkbox"/>	<input type="checkbox"/>	<input type="checkbox"/>	<input type="checkbox"/>	<input type="checkbox"/>	<input type="checkbox"/>	<input type="checkbox"/>	<input type="checkbox"/>	<input type="checkbox"/>	<input type="checkbox"/>	<input type="checkbox"/>	<input type="checkbox"/>	<input type="checkbox"/>	<input type="checkbox"/>	<input type="checkbox"/>	<input type="checkbox"/>	<input type="checkbox"/>	<input type="checkbox"/>	<input type="checkbox"/>	<input type="checkbox"/>
29		<input type="checkbox"/>	<input type="checkbox"/>	<input type="checkbox"/>	<input type="checkbox"/>	<input type="checkbox"/>	<input type="checkbox"/>	<input type="checkbox"/>	<input type="checkbox"/>	<input type="checkbox"/>	<input type="checkbox"/>	<input checked="" type="checkbox"/>	<input type="checkbox"/>	<input checked="" type="checkbox"/>	<input type="checkbox"/>	<input type="checkbox"/>	<input type="checkbox"/>	<input type="checkbox"/>	<input type="checkbox"/>	<input type="checkbox"/>	<input type="checkbox"/>	<input type="checkbox"/>	<input type="checkbox"/>	<input type="checkbox"/>	<input type="checkbox"/>	<input type="checkbox"/>
30		<input type="checkbox"/>	<input type="checkbox"/>	<input type="checkbox"/>	<input type="checkbox"/>	<input type="checkbox"/>	<input type="checkbox"/>	<input type="checkbox"/>	<input type="checkbox"/>	<input type="checkbox"/>	<input type="checkbox"/>	<input type="checkbox"/>	<input type="checkbox"/>	<input type="checkbox"/>	<input type="checkbox"/>	<input type="checkbox"/>	<input type="checkbox"/>	<input type="checkbox"/>	<input type="checkbox"/>	<input type="checkbox"/>	<input type="checkbox"/>	<input type="checkbox"/>	<input type="checkbox"/>	<input type="checkbox"/>	<input type="checkbox"/>	<input type="checkbox"/>
31																<input checked="" type="checkbox"/>										
32																<input checked="" type="checkbox"/>										

# ДЛЯ НАВЕДЕНИЯ В ДОМЕ СИЯЮЩЕЙ ЧИСТОТЫ: СРЕДСТВА ДЛЯ ЧИСТКИ И УХОДА ОТ KÄRCHER

Уже более 30 лет Kärcher разрабатывает и производит собственные средства для чистки и ухода, уделяя при этом особое внимание проблемам охраны окружающей среды и ценных природных ресурсов. Наши чистящие средства оптимально сочетаются с техникой Kärcher, что гарантирует не только превосходные результаты уборки, но и экономию времени, воды и энергии.







Очистка ковра на всю длину ворса.











Чистящие средства Kärcher оптимально адаптированы к различным материалам напольных покрытий.



Мойка окон при помощи чистящего средства Kärcher гарантирует отсутствие на стеклах полос и разводов.

Описание продуктов	Применение / дозировка	Размер упаковки	Уп. ед.	№ для заказа / шт.
<b>Средства для чистки текстильных поверхностей и ухода за ними</b>				
 <p><b>Средство для чистки ковров RM 519</b> Жидкое быстросохнущее средство для периодической очистки ковров, ковровых напольных покрытий, обивки мягкой мебели, автомобильных сидений и т. д.</p>	<p><b>В моющих пылесосах</b> Залить в бак моющего пылесоса 100 – 200 мл средства (в зависимости от степени загрязнения) и заполнить его чистой водой (&lt; 50 °C). Наносить средство с одновременным всасыванием (без промывки водой). При необходимости осуществить заключительную промывку теплой чистой водой. При сильном загрязнении обработать поверхность средством и дать ему подействовать не менее 5 мин, после чего собрать загрязненный раствор. В случае текстильных покрытий, хорошо впитывающих влагу (например, шерстяных ковров), после очистки произвести дополнительную обработку в режиме всасывания.</p>	1 л	6	6.295-771.0
 <p><b>Средство для импрегнирования ковров Care Tex RM 762</b> Эффективное защитное средство долгосрочного действия для любых текстильных покрытий. Создает на коврах, обивке мягкой мебели и автомобильных сидений грязеотталкивающий защитный слой, замедляющий повторное загрязнение. Облегчает последующую уборку пылесосом и улучшает ее результаты.</p>	<p><b>В моющих пылесосах</b> Предварительно очистить текстильную поверхность. Смешать 500 мл средства с 2 л воды, залить полученный раствор в бак моющего пылесоса, при помощи моющей насадки равномерно нанести его с расстояния прим. 30 см и дать высохнуть.</p>	500 мл	8	6.295-769.0
<b>Пеногасители для пылесоса с аквафильтром и паропылесоса</b>				
 <p><b>FoamStop neutral</b> Жидкий пеногаситель, предотвращающий нежелательное пенообразование.</p>	<p><b>В пылесосе с аквафильтром или паропылесосе</b> Залить колпачок средства (2 мл) в бачок аппарата, заполненный водой. При чрезмерном пенообразовании можно добавить еще один колпачок.</p>	125 мл	6	6.295-873.0
 <p><b>FoamStop citrus</b> Жидкий пеногаситель, предотвращающий нежелательное пенообразование. С гипоаллергенным цитрусовым ароматизатором.</p>	<p><b>В пылесосе с аквафильтром или паропылесосе</b> Залить колпачок средства (2 мл) в бачок аппарата, заполненный водой. При чрезмерном пенообразовании можно добавить еще один колпачок.</p>	125 мл	6	6.295-874.0
 <p><b>FoamStop fruity</b> Жидкий пеногаситель, предотвращающий нежелательное пенообразование. С гипоаллергенным фруктовым ароматизатором.</p>	<p><b>В пылесосе с аквафильтром или паропылесосе</b> Залить колпачок средства (2 мл) в бачок аппарата, заполненный водой. При чрезмерном пенообразовании можно добавить еще один колпачок.</p>	125 мл	6	6.295-875.0

Описание продуктов	Применение / дозировка	Размер упаковки	Уп. ед.	№ для заказа / шт.
<b>Средства для применения с пылесосом для влажной уборки пола или шваброй</b>				
 <p><b>Средство для ухода за лакированными деревянными полами RM 534</b> Для бережной и тщательной очистки деревянных полов с лаковым покрытием, освежения и защиты их поверхности. Содержит эффективный влагозащитный компонент, препятствующий набуханию напольного покрытия. Со свежим лимонным ароматом.</p>	<p><b>В пылесосе для влажной уборки пола</b> Заполнить водой бачок для чистой воды, после чего добавить в нее от 1/4 до 1/2 колпачка средства.</p> <p><b>Вручную</b> Пропылесосить пол. Добавить 2–3 колпачка средства в 5 л воды и протирать пол шваброй, слегка увлажненной полученным раствором.</p>	500 мл	8	6.295-941.0
 <p><b>Средство для ухода за вощеными деревянными полами RM 535</b> Очищает и защищает деревянные полы, пропитанные маслом и снабженные восковой пропиткой. Не оставляет полос и разводов, придает шелковисто-матовый блеск. Не требует заключительного протирания пола. С приятным ароматом пчелиного воска.</p>	<p><b>В пылесосе для влажной уборки пола</b> Заполнить водой бачок для чистой воды, после чего добавить в нее от 1/4 до 1/2 колпачка средства.</p> <p><b>Вручную</b> Пропылесосить пол. Добавить 2–3 колпачка средства в 5 л воды и протирать пол шваброй, слегка увлажненной полученным раствором.</p>	500 мл	8	6.295-942.0
 <p><b>Средство для уборки каменных полов RM 537</b> Для очистки керамической плитки, природного и искусственного камня без образования полос и разводов. Эффективно и бережно удаляет следы хождения. При необходимости может также использоваться для очистки винила, ПВХ и линолеума.</p>	<p><b>В пылесосе для влажной уборки пола</b> Заполнить водой бачок для чистой воды, после чего добавить в нее от 1/4 до 1/2 колпачка средства.</p> <p><b>Вручную</b> Пропылесосить пол. Добавить 2–3 колпачка средства в 5 л воды и протирать пол шваброй, слегка увлажненной полученным раствором.</p>	500 мл	8	6.295-943.0
 <p><b>Универсальное средство для уборки полов RM 536</b> Обеспечивает тщательную очистку любых твердых напольных покрытий. Удаляет следы хождения, не оставляя на полу полос и разводов. С влагозащитным компонентом, препятствующим промоканию напольного покрытия, и запахом лимона.</p>	<p><b>В пылесосе для влажной уборки пола</b> Заполнить водой бачок для чистой воды, после чего добавить в нее от 1/4 до 1/2 колпачка средства.</p> <p><b>Вручную</b> Пропылесосить пол. Добавить 2–3 колпачка средства в 5 л воды и протирать пол шваброй, слегка увлажненной полученным раствором.</p>	500 мл	8	6.295-944.0
<b>Средства для применения с полотером и шваброй</b>				
 <p><b>Средство для общей чистки твердых напольных покрытий RM 533</b> Тщательно удаляет стойкие загрязнения и старые защитные слои, образованные средствами для ухода, с поверхностей камня, линолеума и ПВХ. Оптимальный блеск обеспечивается последующим применением предлагаемых Kärcher средств для ухода. Может также применяться для устранения обычных загрязнений с лакированных паркета и пробки. Внимание: средство не подходит для нелакированных деревянных поверхностей.</p>	<p><b>Для тщательного удаления старых защитных слоев / стойких загрязнений:</b> пропылесосить пол. Добавить средство в воду для мойки (100 мл/л) и равномерно распределить раствор по полу шваброй. Дать средству немного подействовать, не допуская высыхания, и 1–2 раза промыть пол чистой водой.</p> <p><b>Для устранения обычных загрязнений:</b> пропылесосить пол. Добавить 100 мл средства в 5 л воды и протереть пол шваброй, слегка увлажненной полученным раствором.</p>	1 л	6	6.295-775.0
 <p><b>Средство для ухода за матовым камнем / линолеумом / ПВХ RM 532</b> Обеспечивает оптимальный уход и защиту матовым полам из натурального и искусственного камня, линолеуму и ПВХ. Удаляет следы хождения, восстанавливает защитный слой и придает полу шелковисто-матовый блеск. Указания: для отверждения защитного слоя после обработки требуются 24 ч, в течение которых не допускается мочить пол, ходить по нему в обуви и передвигать мебель. Хранить в незамерзающем помещении.</p>	<p><b>При первом применении:</b> пропылесосить пол, слегка увлажнить его. Промыть и тщательно отжать насадку швабры. Наносить средство из расчета 10 мл/м<sup>2</sup>, равномерно распределяя его участками при помощи швабры. Дать влажному защитному слою полностью высохнуть (прим. 20–30 мин), затем отполировать его.</p> <p><b>Повторное применение:</b> пропылесосить пол. Добавить средство в воду для мойки (30 мл/л), протереть пол до легкого увлажнения, дать полу высохнуть и при необходимости отполировать его.</p>	1 л	6	6.295-776.0
 <p><b>Средство для ухода за лакированными паркетом / ламинатом / пробкой RM 531</b> Обеспечивает оптимальный уход и защиту лакированным паркетным, ламинатным и пробковым полам. Удаляет следы хождения, восстанавливает защитный слой и придает полу шелковисто-матовый блеск. Указания: для отверждения защитного слоя после обработки требуются 24 ч, в течение которых не допускается мочить пол, ходить по нему в обуви и передвигать мебель. Хранить в незамерзающем помещении.</p>	<p><b>При первом применении:</b> пропылесосить пол, слегка увлажнить его. Промыть и тщательно отжать насадку швабры. Наносить средство из расчета 10 мл/м<sup>2</sup>, равномерно распределяя его участками при помощи швабры. Дать влажному защитному слою полностью высохнуть (прим. 20–30 мин), затем отполировать его.</p> <p><b>Повторное применение:</b> пропылесосить пол. Добавить средство в воду для мойки (30 мл/л), протереть пол до легкого увлажнения, дать полу высохнуть и при необходимости отполировать его.</p>	1 л	6	6.295-777.0
 <p><b>Средство для ухода за вощеным паркетом / паркетом с масляно-восковой пропиткой RM 530</b> Обеспечивает оптимальный уход и защиту деревянным полам, обработанным воском или масляно-восковой пропиткой. Удаляет следы хождения, восстанавливает защитный слой и придает полу шелковисто-матовый блеск. Указания: для отверждения защитного слоя после обработки требуются 24 ч, в течение которых не допускается мочить пол, ходить по нему в обуви и передвигать мебель. Хранить в незамерзающем помещении.</p>	<p><b>При первом применении:</b> пропылесосить пол, слегка увлажнить его. Промыть и тщательно отжать насадку швабры. Наносить средство из расчета 10 мл/м<sup>2</sup>, равномерно распределяя его участками при помощи швабры. Дать влажному защитному слою полностью высохнуть (прим. 20–30 мин), затем отполировать его.</p> <p><b>Повторное применение:</b> пропылесосить пол. Добавить средство в воду для мойки (30 мл/л), протереть пол до легкого увлажнения, дать полу высохнуть и при необходимости отполировать его.</p>	1 л	6	6.295-778.0

Описание продуктов	Применение / дозировка	Размер упаковки	Уп. ед.	№ для заказа / шт.
<b>Средства для удаления накипи из пароочистителей и другой бытовой техники</b>				
 <p><b>Порошковый антинакипин</b> Эффективно удаляет накипь, образующуюся в пароочистителях и других бытовых электроприборах (чайниках, кофеварках и т. д.), обеспечивая продление срока их службы и уменьшение расхода электроэнергии.</p>	<p><b>В пароочистителях и бытовых электроприборах</b> Высыпать порошок из одного пакетика в емкость (например, мерный стакан) и при помешивании растворить его в 0,5 л холодной воды. Залить полученный раствор антинакипина в пароочиститель или электроприбор. По окончании процесса удаления накипи как минимум дважды промыть аппарат (прибор), после чего вновь использовать его по назначению.</p>	6 × 17 г	15	6.295-987.0
 <p><b>Картридж для защиты от накипи</b> Высокоэффективный элемент защиты пароочистителя Kärcher SC 3 EasyFix от образования накипи, легко и быстро устанавливаемый в аппарат.</p>	<p><b>В пароочистителях</b> Картридж автоматически освобождает заливаемую воду от солей кальция, благодаря чему надежно предотвращается обызвестление аппарата и продлевается срок его службы. Дополнительные меры по удалению накипи не требуются.</p>	1 шт.		2.863-018.0
<b>Средства для мойки окон и очистки стеклянных поверхностей с использованием стеклоочистителя</b>				
 <p><b>Концентрат средства для мойки окон RM 503</b> Средство в практичной одноразовой упаковке для очистки любых гладких водостойких поверхностей (стекло, зеркал, стенок душевых кабин и т. д.) без образования полос и разводов. Придает водоотталкивающий эффект, замедляет повторное загрязнение.</p>	<p><b>При работе со стеклоочистителями</b> Вскрыть упаковку, залить концентрат в пульверизатор и добавить в него 230 мл воды.</p>	4 × 20 мл	20	6.295-302.0
 <p><b>Концентрат средства для мойки окон RM 503</b> Концентрированное средство для очистки любых гладких водостойких поверхностей (стекло, зеркал, стенок душевых кабин и т. д.) без образования полос и разводов. Придает водоотталкивающий эффект, замедляет повторное загрязнение.</p>	<p><b>При работе со стеклоочистителями</b> Залить 1 колпачок концентрата (20 мл) в пульверизатор и добавить в него 230 мл воды.</p> <p><b>Для ручной уборки</b> Продукт прекрасно подходит и для ручного применения.</p>	500 мл	8	6.295-840.0
 <p><b>Концентрат средства для мойки окон RM 500</b> Для очистки любых водостойких гладких поверхностей. Удаляет жировой налет, отпечатки пальцев, следы насекомых и другие стойкие загрязнения, не оставляя разводов.</p>	<p><b>При работе со стеклоочистителями</b> Залить 1,5 колпачка концентрата (30 мл) в пульверизатор и добавить в него 220 мл воды.</p> <p><b>Для ручной уборки</b> Продукт прекрасно подходит и для ручного применения.</p>	500 мл	8	6.295-796.0







## НАСЛАЖДЕНИЕ САДОМ И ЗАБОТА ОБ ОКРУЖАЮЩЕЙ СРЕДЕ

Цветущий сад постоянно нуждается в уходе. И, конечно, в поливе. Продукция Kärcher, предназначенная для выполнения садовых работ, сочетает инновационные технологии с экологичностью и гарантирует целенаправленное и экономное использование водных ресурсов. Вода в требуемых объемах подается именно туда, где она необходима, с минимальными потерями и низкими энергозатратами.



### Содержание

Оборудование для полива	Стр.	184
Насосы	Стр.	208
Погружные насосы	Стр.	210
Напорные насосы	Стр.	214
Принадлежности для насосов	Стр.	226





### Все, что нужно Вашему саду

Широкий ассортимент продуктов Kärcher не оставит равнодушным ни одного садовода. Наши насосы и поливочное оборудование оптимально сочетаются друг с другом, очень удобны в обращении и обеспечивают ответственное, рациональное обращение с природными ресурсами. Например, наши насосы для дома и сада позволяют использовать воду из альтернативных источников, а инновационная техника управления гарантирует расход лишь действительно необходимого объема воды. Ее доставку в необходимое место обеспечивают высококачественные шланги Kärcher – прочные, эластичные и устойчивые к перегибам. Для особенно удобного полива прекрасно подходит система орошения Kärcher Rain System®, устанавливаемая в начале летнего сезона. В нашем ассортименте Вы найдете все, что нужно Вашему саду.



### 1 Насосы для решения любых задач

Kärcher предлагает насосы, рассчитанные на любые запросы и решение любых задач – от экономичного снабжения дома и сада водой из альтернативных источников до быстрой откачки воды.

### 2 Самообслуживание для Вашего сада

Не надо тратить силы и время на ручной полив растений и переживать из-за того, что они могут засохнуть в Ваше отсутствие: предлагаемые Kärcher блоки управления поливом обеспечивают его полную автоматизацию. Подача воды включается либо по заданному Вами плану, либо в зависимости от влажности почвы.

### 3 Программа ухода для всего сада

Kärcher предлагает системный подход к уходу за садом: наши пистолеты, распылители, дождеватели, шланги, катушки и тележки для шлангов, соединительные элементы и блоки управления поливом превосходно сочетаются друг с другом и гарантируют оптимальное орошение любых растений.

### 4 Целенаправленный полив

Легко монтируемая система орошения Kärcher Rain System® подходит для полива кустов, живых изгородей, клумб и грядок и обеспечивает подачу воды именно туда, где она необходима. При этом она позволяет регулировать расход воды, подаваемой к отдельным растениям.



### Оборудование для полива



**Система орошения Kärcher Rain System®**  
 Подробная информация на стр. 188–190



**SensoTimer ST 6 Duo ecoLogic**  
 № для заказа 2.645-214.0



**Металлический пистолет «Premium»**  
 № для заказа 2.645-270.0



**Распылитель с удлиняющей трубкой «Premium»**  
 № для заказа 2.645-137.0



**Садовый душ**  
 № для заказа 2.645-181.0

### Оборудование для полива



**Катушка со шлангом «Premium» CR 7.220 Automatic**  
 № для заказа 2.645-218.0



**Компактная катушка со шлангом CR 3.110**  
 № для заказа 2.645-210.0

### Напорные насосы



**BP 4 Garden Set**  
 № для заказа 1.645-352.0



**BP 7 Home & Garden**  
 № для заказа 1.645-373.0





6 7  
  
**Универсальный коннектор «Plus»**  
 № для заказа 2.645-193.0  
 С функцией «Aqua Stop»:  
 № для заказа 2.645-194.0

8  
  
**Осциллирующий дождеватель OS 5.320 SV**  
 № для заказа 2.645-135.0

9  
  
**Тележка со шлангом НТ 4.520 (в комплекте)**  
 № для заказа 2.645-168.0

10  
  
**Катушка со шлангом «Premium» HR 7.315 (в комплекте)**  
 № для заказа 2.645-164.0

11  
  
**Шланг PrimoFlex® «Premium»**  
 № для заказа 2.645-152.0

16  
  
**BP 1 Barrel**  
 № для заказа 1.645-460.0

17  
  
**BP 6 Deep Well**  
 № для заказа 1.645-422.0

18  
  
**BP 2 Cistern**  
 № для заказа 1.645-420.0

**Погружные насосы**  
 19  
  
**SP 7 Dirt Inox**  
 № для заказа 1.645-506.0

20  
  
**SP 6 Flat Inox**  
 № для заказа 1.645-505.0



## ОРОШЕНИЕ С ЧИСТОЙ СОВЕСТЬЮ

Все продукты Kärcher, входящие в программу оборудования для полива, оптимально сочетаются друг с другом и гарантируют ответственное обращение с одним из ценнейших природных ресурсов – водой. Инновационные технические решения и прецизионные датчики гарантируют расход воды в требуемых растениях объемах. Kärcher предлагает все необходимое для эффективного и экологичного орошения: пистолеты, распылители, дождеватели, шланги, соединительные элементы, блоки управления поливом и т. д.



### Содержание – Оборудование для полива

Оборудование для управления поливом	Стр. 186
Система орошения Kärcher Rain System®	Стр. 188
Распылители и пистолеты	Стр. 192
Дождеватели	Стр. 196
Соединители шлангов	Стр. 198
Шланги	Стр. 201
Тележки и катушки для шлангов	Стр. 204





### 1 Разнообразие вариантов орошения

Широкий ассортимент наших пистолетов и распылителей, оснащенных удобными поворотными рукоятками и регуляторами расхода воды, позволяет выполнять любые работы. Кроме того, в наших продуктах серий «Plus» и «Premium» реализована инновационная мембранная технология, исключающая подтекание воды, что позволяет выполнять садовые работы еще удобнее и эффективнее.

### 2 Коннекторы

Надежные и долговечные универсальные коннекторы Kärcher совместимы со шлангами трех наиболее распространенных диаметров и любыми системами стыкового соединения. Коннекторы с функцией «Aqua Stop» позволяют отсоединять шланги, не разбрызгивая вокруг воду.

Пистолеты и распылители Kärcher также комбинируются со всеми распространенными системами стыкового соединения.

### 3 Техника для садов всех видов и размеров

Широкий ассортимент дождевателей Kärcher позволяет выбрать верное решение для садов больших или малых размеров, ровных или наклонных участков. Осциллирующие дождеватели Kärcher оснащаются брызгозащитным приспособлением, облегчающим установку и регулировку дождевателя.

### 4 Всё под рукой

Компактная катушка для шланга HR 7.300 оснащена держателями для распылителей и вместительным ящиком для перчаток и садовых инструментов. При этом катушка легко отсоединяется от корпуса и допускает мобильное применение.

### 5 Катушка со шлангом для полива малых площадей

Катушка со шлангом CR 3.110 – идеальное решение для полива растений на балконе, в небольшом палисаднике или на террасе, устроенной на плоской крыше. Прилагаемый адаптер позволяет присоединять шланг как к наружному, так и к внутридомовому крану.

### 6 Целенаправленный полив

Новая система орошения Kärcher Rain System® легко монтируется, адаптируется к любым потребностям и подает воду именно туда, где она необходима. При этом расход воды варьируется и допускает локальную регулировку. Короче говоря: максимум гибкости и высочайшая эффективность орошения.

### 7 SensoTimer ST 6 ecologic

Блоки управления поливом ST 6 и ST 6 Duo ecologic предусматривают широкий выбор настроек, обеспечивающих индивидуальное управление орошением любого сада. Получающие по радиоканалу информацию от датчиков влажности почвы, установленных поблизости от корней растений, они автоматически включают полив в заданное время, если влажность не достигает установленного минимального значения.

# ОПТИМАЛЬНЫЙ ПОЛИВ В АВТОМАТИЧЕСКОМ РЕЖИМЕ



Что бы ни требовалось поливать – отдельные растения, грядки или газоны, – блоки управления поливом сделают это за Вас. Например, блок управления SensoTimer обеспечивает полностью автоматизированный полив сада в зависимости от влажности почвы. Вода подается только тогда, когда она необходима, что позволяет постоянно поддерживать достаточный запас влаги в почве без перерасхода воды.



**Блок управления поливом WT 5**

- Точное программирование полива по дням недели
- Задание начала и продолжительности полива с точностью до 1 мин (макс. 120 мин)
- 2 полива в сутки
- Возможность ручного орошения
- Съёмный дисплей для удобного программирования
- Функция паузы: отключение полива на 24 ч
- Со штуцером для присоединения к крану и входным фильтром
- Отключение подачи воды при полном разряде батареи



**Блок управления поливом WT 4**

- Легкое индивидуальное программирование
- Макс. продолжительность полива 120 мин
- Возможность ручного орошения
- Съёмный дисплей для удобного программирования
- Со штуцером для присоединения к крану и входным фильтром
- Отключение подачи воды при полном разряде батареи

**Оборудование для управления поливом**

Соединит. резьба	G3/4 и G1	G3/4 и G1
№ д. зак. – блистер (УЕ) <sup>1)</sup>	<b>2.645-219.0</b> (3 шт.)	<b>2.645-174.0</b> (3 шт.)



**Поливочный таймер WT 2**

- Автоматическое прекращение полива по истечении заданного времени (макс. 120 мин)
- Для присоединения 3 шлангов к одному водопроводному крану
- 2 регулируемых выхода
- 1 выход с таймером
- Со штуцером для присоединения к крану и входным фильтром

**Оборудование для управления поливом**

Соединит. резьба	G3/4 и G1
№ д. зак. – блистер (УЕ) <sup>1)</sup>	<b>2.645-209.0</b> (3 шт.)

<sup>1)</sup> УЕ = упаковочная единица

G1 = 33,3 мм; G3/4 = 26,4 мм; G1/2 = 21,0 мм; внутренний диаметр шланга: 5/16" = 8 мм; 1/2" = 13 мм; 5/8" = 15 мм; 3/4" = 19 мм



**Поливочный таймер WT 2**  
Комбинирует преимущества 3-канального распределителя и таймера для управления поливом.



**Блок управления поливом WT 5**  
Благодаря точному программированию по дням недели блок управления WT 5 прекрасно подходит для районов с ограниченными водными ресурсами.



**Разумный подход к поливу**  
Очередной полив начинается в заданное время только при недостаточной влажности почвы.



**Постоянный радиокontakt**  
Беспроводная передача измеряемого значения влажности почвы блоку управления SensoTimer осуществляется каждые 30 минут.



SensoTimer ST 6 Duo ecologic



SensoTimer ST 6 ecologic



- Управление поливом в зависимости от влажности почвы: автоматическое включение при влажности, меньшей заданного уровня (5 ступеней)
  - Возможность задания 2 интервалов времени полива (утром и вечером)
  - Функция паузы: отключение полива на 24 ч
  - Функция ecologic: задержка полива на 1–7 дней
  - Съёмный дисплей для удобного программирования
  - Со штуцером для присоединения к крану и входным фильтром
  - Отключение подачи воды при полном разряде батареи
- |   |  |
|---|--|
| <ul style="list-style-type: none"> <li>■ С 2 программируемыми выходами воды</li> <li>■ С 2 датчиками влажности почвы (по одному на каждый выход)</li> </ul> | <ul style="list-style-type: none"> <li>■ С 1 программируемым выходом воды</li> <li>■ С 1 датчиком влажности почвы</li> </ul> |
|---|--|

**Оборудование для управления поливом**

Соединит. резьба	G3/4 и G1	G3/4 и G1
№ д. зак. – блистер (УЕ) <sup>1)</sup>	2.645-214.0 (3 шт.)	2.645-213.0 (3 шт.)



**Запасной чувствительный элемент**

- Запасной чувствительный элемент для датчиков влажности блоков SensoTimer ST 6 ecologic и ST 6 Duo ecologic
- Рекомендуется ежегодная замена
- Комплект 2 шт.

**Оборудование для управления поливом**

Соединит. резьба	–
№ д. зак. – блистер (УЕ) <sup>1)</sup>	2.645-242.0 (15 шт.)

<sup>1)</sup> УЕ = упаковочная единица

G1 = 33,3 мм; G3/4 = 26,4 мм; G1/2 = 21,0 мм; внутренний диаметр шланга: 5/16" = 8 мм; 1/2" = 13 мм; 5/8" = 15 мм; 3/4" = 19 мм

# ДОЖДЬ ПО ЗАКАЗУ



Новая система орошения Kärcher Rain System® сочетает преимущества систем традиционного и капельного полива. В этой системе, работающей под давлением до 4 бар, используется ПВХ-шланг диаметром 1/2", на котором устанавливаются снабженные манжетами форсунки и капельницы. Для защиты от чрезмерного давления и частиц грязи шланг может быть дополнительно оснащен редуктором и фильтром. Система Kärcher Rain System® допускает легкую адаптацию к любым индивидуальным потребностям.



### Капельница

- Закрепляется на системном шланге
- Легкая установка благодаря манжете с иглой
- Индивидуальная регулировка расхода воды
- Настройка интенсивности капельного полива в пределах 0 – 10 л/ч
- Комплект 5 шт.



### Форсунки

- Закрепляются на системном шланге
- Легкая установка благодаря манжете с иглой
- Индивидуальная регулировка расхода воды в пределах 0 – 55 л/ч
- Регулировка положения форсунок
- Комплект форсунок: 1 × 360°, 2 × 180°, 2 × 90°



### Герметизирующий хомут

- Закрепляется на системном шланге
- Для герметизации неиспользуемых отверстий, пробитых в шланге для установки форсунки или капельницы
- Легкая установка благодаря манжете
- С внутренней резиновой прокладкой
- Комплект 5 шт.



### Кольшек для шлангов

- Для прикрепления системных и сочащихся шлангов к почве
- С маркером для установки на оптимальную глубину
- Комплект 5 шт.

## Kärcher Rain System®

Радиус орошения (2 бар)

1,3 м

Радиус орошения (4 бар)

1,8 м

№ для заказа (УЕ)<sup>1)</sup>

**2.645-234.0** (10 шт.)

**2.645-236.0** (10 шт.)

**2.645-235.0** (10 шт.)

**2.645-237.0** (16 шт.)



### Системный шланг

- Шланг для водоснабжения системы Kärcher Rain System®
- Обеспечивает надежное закрепление капельниц, форсунок и герметизирующих хомутов
- Оптимально сочетается с соединительными элементами
- Наружный слой устойчив к атмосферным воздействиям и УФ-излучению
- Не содержит кадмия, бария и свинца
- Разрезается на отрезки произвольной длины и комбинируется с сочащимся шлангом



### Сочащийся шланг

- Для эффективного полива растений вдоль линии прокладки
- Равномерное вытекание воды по всей длине шланга
- Разрезается на отрезки произвольной длины и комбинируется с системным шлангом
- Допускает удлинение до 50 м
- Обеспечивает оптимальный полив при давлении 2 бар
- 2-слойный шланг с внутренним слоем и текстильной оболочкой
- Безопасный для здоровья высококачественный шланг
- Не содержит кадмия, бария и свинца

## Kärcher Rain System®

Внутр. диаметр

1/2"

1/2"

1/2"

Длина

10 м

10 м

25 м

№ для заказа (УЕ)<sup>1)</sup>

**2.645-227.0** (1 шт.)

**2.645-229.0** (10 шт.)

**2.645-228.0** (10 шт.)

<sup>1)</sup> УЕ = упаковочная единица

G1 = 33,3 мм; G3/4 = 26,4 мм; G1/2 = 21,0 мм; внутренний диаметр шланга: 5/16" = 8 мм; 1/2" = 13 мм; 5/8" = 15 мм; 3/4" = 19 мм



# КОМПЛЕКТЫ СИСТЕМЫ ОРОШЕНИЯ Kärcher Rain System® ДЛЯ УДОВЛЕТВОРЕНИЯ ИНДИВИДУАЛЬНЫХ ЗАПРОСОВ



Система Kärcher Rain System®, адаптируемая к садам и террасам любых видов и размеров, прекрасно сочетается с блоком управления SensoTimer. Для полива различных садовых растений ее можно приобрести в виде готового комплекта функциональных элементов, упакованных в контейнер для переноски. Предусмотрен также специальный комплект для террас, обеспечивающий эффективный полив до 15 горшечных растений.



**Фильтр**

- Для защиты системы Kärcher Rain System® от частиц грязи
- Фильтрующий элемент извлекается для очистки
- Эргономичная конструкция
- Со штуцерами для присоединения к крану G3/4 и системному шлангу



**Редуктор с фильтром**

- Для защиты системы Kärcher Rain System® от частиц грязи
- Фильтрующий элемент извлекается для очистки
- Редуктор уменьшает давление до 4 бар
- Включает фильтр
- Со штуцерами для присоединения к крану G3/4 и системному шлангу



**Тройник с регулятором**

- Для соединения трех системных шлангов или присоединения сочащегося шланга
- Боковой отвод с регулятором расхода воды
- Позволяет проложить две независимые линии
- Эргономичная конструкция
- Комплект 2 шт.



**Соединитель**

- Для соединения двух системных шлангов или присоединения сочащегося шланга
- Эргономичная конструкция
- Комплект 2 шт.



**Заглушка**

- Для закупоривания конца системного шланга
- Для закупоривания конца сочащегося шланга
- Эргономичная конструкция
- Комплект 2 шт.

## Kärcher Rain System®

№ для заказа (УЕ)<sup>1)</sup>

2.645-225.0 (6 шт.)

2.645-226.0 (6 шт.)

2.645-231.0 (10 шт.)

2.645-232.0 (20 шт.)

2.645-233.0 (10 шт.)



**Комплект форсунок и капельниц**

- Дополнительный комплект для комплекта Kärcher Rain Box
- Элементы закрепляются на системном шланге
- Для индивидуального орошения различных групп растений
- 5 капельниц
- 10 герметизирующих хомутов
- 10 форсунок (4 x 90°, 4 x 180°, 2 x 360°)
- 5 колышков для шлангов



**Комплект соединительных элементов**

- Дополнительный комплект для комплекта Kärcher Rain Box
- Для присоединения дополнительных системных или сочащихся шлангов
- 4 регулируемых тройника
- 4 соединителя
- 5 заглушек



**Сочащийся шланг в комплекте**

- Идеальный комплект для целенаправленного орошения живых изгородей
- Готовый к подключению комплект
- Сочащийся шланг (20 м)
- С фильтром и заглушкой

## Kärcher Rain System®

№ для заказа (УЕ)<sup>1)</sup>

2.645-239.0 (9 шт.)

2.645-240.0 (7 шт.)

2.645-241.0 (10 шт.)

<sup>1)</sup> УЕ = упаковочная единица

G1 = 33,3 мм; G3/4 = 26,4 мм; G1/2 = 21,0 мм; внутренний диаметр шланга: 5/16" = 8 мм; 1/2" = 13 мм; 5/8" = 15 мм; 3/4" = 19 мм



#### Произвольная прокладка

Соединительные элементы позволяют комбинировать отрезки системного и сочащегося шлангов в самых разнообразных сочетаниях.



#### Эффективное капельное орошение

Система обеспечивает полив растений, расположенных вдоль линии длиной до 50 м.



#### Целенаправленный полив

Капельница с регулятором расхода воды подает воду к корням конкретного растения.



#### Поверхностный полив

Форсунки с тремя разными секторами орошения (360°, 180°, 90°) снабжены регуляторами расхода воды.



#### Комплект Kärcher Rain Box

- Идеальный начальный комплект для эффективного орошения
- Подходит к садам любых размеров и конфигураций
- Включает элементы для полива кустов, живых изгородей, грядок и клумб
- В практичном пластиковом переносном контейнере
- Сочащийся шланг (10 м) и системный шланг (15 м), используемый для подачи воды и установки форсунок и капельниц
- 4 тройника с регулятором, 4 соединителя, 10 капельниц, 5 колышков для фиксации шлангов, 5 заглушек, 1 фильтр и 2 коннектора
- 1 штуцер для присоединения к крану G1 с переходником G3/4
- Опция для повышения эффективности орошения: SensoTimer ecologic

#### Kärcher Rain System®

№ для заказа (УЕ)<sup>1)</sup>

2.645-238.0 (1 шт.)



#### Комплект Kärcher Rain System® для полива горшечных растений

- Начальный комплект для оптимального полива до 15 растений на балконе или террасе
- Идеальное решение для полива растений в горшках и цветочных ящиках
- Легкий монтаж без применения инструментов
- Гибкий шланг 1/2" длиной 10 м, штуцер для присоединения к крану G3/4 с переходником G1/2 и коннектором
- Тонкий (4 мм) шланг длиной 10 м для подачи воды к горшкам
- 15 капельниц с регулировкой расхода воды в пределах 0–10 л/ч
- 15 колышков для прикрепления к горшкам или фиксации тонкого шланга
- 10 тройников для присоединения тонкого шланга
- Заглушки (3 маленькие, 1 большая) для закупоривания шлангов
- Возможность комбинирования и расширения (например, компонентами системы Kärcher Rain System® и блоком управления SensoTimer ecologic)

#### Kärcher Rain System®

№ для заказа (УЕ)<sup>1)</sup>

2.645-276.0 (3 шт.)

<sup>1)</sup> УЕ = упаковочная единица

G1 = 33,3 мм; G3/4 = 26,4 мм; G1/2 = 21,0 мм; внутренний диаметр шланга: 5/16" = 8 мм; 1/2" = 13 мм; 5/8" = 15 мм; 3/4" = 19 мм







# ДЛЯ ОПТИМАЛЬНОГО ПОЛИВА КАЖДОГО РАСТЕНИЯ



Kärcher позволяет превратить полив сада в истинное наслаждение. Например, в нашем новом высококачественном многофункциональном металлическом пистолете, формирующем струи четырех видов, применена инновационная мембранная технология, которая исключает вытекание капель воды при изменении вида струи и после отключения. Практичный садовый душ Kärcher подходит не только для того, чтобы ополоснуться под струей прохладной воды, но и для полива. А наши эргономичные распылители с удлиняющей трубкой поистине универсальны и позволяют эффективно орошать самые разнообразные растения.



**Многофункциональный металлический пистолет «Premium»**

- Без подтекания воды
- Долговечность благодаря прочным металлическим компонентам
- Поворотная рукоятка для удобной работы
- Повышенные эргономичность и защищенность благодаря элементам из мягкого полимера
- 4 вида струй: леечная, аэрозольная, горизонтальная плоская, льющаяся
- Удобная регулировка расхода воды одной рукой (мин. – макс.)
- Простая фиксация рычага для непрерывного полива

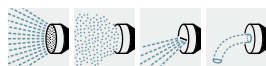

**Металлический пистолет «Premium»**

- Поворотная рукоятка для удобной работы
- Долговечность благодаря прочным металлическим компонентам
- Повышенные эргономичность и защищенность благодаря элементам из мягкого полимера
- Плавная регулировка формы струи (от точечной до конической)
- Удобная регулировка расхода воды одной рукой (мин. – макс.)
- Простая фиксация рычага для непрерывного полива

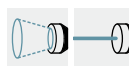

**Распылители и пистолеты**

№ д. зак. – блистер (УЕ)<sup>1)</sup> **2.645-271.0** (8 шт.)

**2.645-270.0** (10 шт.)



**Многофункциональный пистолет «Plus»**

- Без подтекания воды
- Поворотная рукоятка для удобной работы
- Повышенные эргономичность и защищенность благодаря элементам из мягкого полимера
- 4 вида струй: леечная, аэрозольная, горизонтальная плоская, точечная
- Удобная регулировка расхода воды одной рукой (мин. – макс.)
- Простая фиксация рычага для непрерывного полива

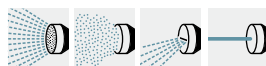

**Пистолет «Plus»**

- Поворотная рукоятка для удобной работы
- Повышенные эргономичность и защищенность благодаря элементам из мягкого полимера
- Плавная регулировка формы струи (от точечной до конической)
- Удобная регулировка расхода воды одной рукой (мин. – макс.)
- Простая фиксация рычага для непрерывного полива

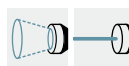

**Распылители и пистолеты**

№ д. зак. – блистер (УЕ)<sup>1)</sup> **2.645-269.0** (8 шт.)

**2.645-268.0** (10 шт.)

<sup>1)</sup> УЕ = упаковочная единица

G1 = 33,3 мм; G3/4 = 26,4 мм; G1/2 = 21,0 мм; внутренний диаметр шланга: 5/16" = 8 мм; 1/2" = 13 мм; 5/8" = 15 мм; 3/4" = 19 мм





**Ни капли мимо**

Двойная мембрана обеспечивает надежную защиту от вытекания воды при переключении вида струи и после отключения.



**Регулируемая рукоятка**

Поворотная рукоятка может быть установлена в удобном для пользователя положении.



**Надежное удержание**

Мягкие компоненты из высококачественного материала исключают выскальзывание пистолета из рук и его повреждение.



**Удобная регулировка расхода воды**

Интенсивность струи легко регулируется одной рукой.



**Многофункциональный пистолет**

- Плавная регулировка формы струи (от точечной до конической и леечной)
- Удобная регулировка расхода воды одной рукой (мин. – макс.)
- Простая фиксация рычага для непрерывного полива

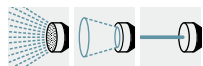

**Пистолет**

- Плавная регулировка формы струи (от точечной до конической)
- Удобная регулировка расхода воды одной рукой (мин. – макс.)
- Простая фиксация рычага для непрерывного полива

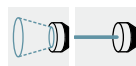

**Регулируемый распылитель**

- Плавная регулировка формы струи (от точечной до конической)
- Удобная регулировка расхода воды одной рукой (0 – макс.)



**Распылитель**

- Короткий ход переключателя вида струи
- Плавная регулировка формы струи (от точечной до конической)
- Возможность прерывания потока воды

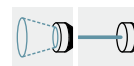

**Распылители и пистолеты**

№ д. зак. – блистер (УЕ) <sup>1)</sup>	<b>2.645-266.0</b> (9 шт.)	<b>2.645-265.0</b> (10 шт.)	<b>2.645-267.0</b> (14 шт.)	<b>2.645-264.0</b> (10 шт.)
№ д. зак. – отд. (УЕ) <sup>1)</sup>	<b>2.645-274.0</b> (10 шт.)	<b>2.645-273.0</b> (15 шт.)	<b>2.645-275.0</b> (15 шт.)	<b>2.645-272.0</b> (20 шт.)



**Комплект с многофункциональным пистолетом «Plus»**

- Состав комплекта для полива:
- Многофункциональный пистолет «Plus»
  - Универсальный коннектор «Plus»
  - Универсальный коннектор «Plus» с функцией «Aqua Stop»
  - Штуцер для присоединения к крану G3/4 с переходником G1/2



**Соединительный комплект с пистолетом**

- Состав комплекта:
- Пистолет
  - Коннектор для шлангов 1/2" и 5/8"
  - Коннектор с функцией «Aqua Stop» для шлангов 1/2" и 5/8"
  - Штуцер для присоединения к крану G3/4 с переходником G1/2



**Соединительный комплект с распылителем**

- Состав начального комплекта:
- Распылитель
  - Коннектор для шлангов 1/2" и 5/8"
  - Коннектор с функцией «Aqua Stop» для шлангов 1/2" и 5/8"
  - Штуцер для присоединения к крану G3/4 с переходником G1/2



**Латунный распылитель**

- Рукоятка с резиновым кольцом для удобного обращения
- Регулировка струи – от жесткой до мягкой



**Распылители и пистолеты**

№ д. зак. – блистер (УЕ) <sup>1)</sup>	<b>2.645-290.0</b> (7 шт.)	<b>2.645-289.0</b> (8 шт.)	<b>2.645-288.0</b> (16 шт.)	<b>2.645-054.0</b> (10 шт.)
--	----------------------------	----------------------------	-----------------------------	-----------------------------

<sup>1)</sup> УЕ = упаковочная единица

G1 = 33,3 мм; G3/4 = 26,4 мм; G1/2 = 21,0 мм; внутренний диаметр шланга: 5/16" = 8 мм; 1/2" = 13 мм; 5/8" = 15 мм; 3/4" = 19 мм

## НАСЛАЖДЕНИЕ ДЛЯ ВСЕЙ СЕМЬИ



### Под любой рост

Высота душа удобно регулируется одной рукой в пределах от 1,5 до 2,2 м.



### И для душа, и для полива

Для полива растений достаточно лишь снять распылитель с треноги.



### Надежная установка

Тренога и пика позволяют установить душ на любом основании.



### Удобство хранения

Душ быстро и легко разбирается для хранения с экономией места.



Садовый душ

- С треногой и пикой; устанавливается в течение 3 мин
- Регулировка по высоте (1,5 – 2,2 м)
- Съемный распылитель с удлиняющей трубкой (выполняет 2 функции)
- Подвижная распылительная головка (180°) с широкой струей
- Включение / выключение и изменение расхода воды одной рукой
- Удобное и компактное хранение



### Садовые души и распылители с удлиняющей трубкой

№ для заказа (УЕ)<sup>1)</sup>

2.645-181.0 (3 шт.)

<sup>1)</sup> УЕ = упаковочная единица

G1 = 33,3 мм; G3/4 = 26,4 мм; G1/2 = 21,0 мм; внутренний диаметр шланга: 5/16" = 8 мм; 1/2" = 13 мм; 5/8" = 15 мм; 3/4" = 19 мм



**Удобная регулировка расхода воды**  
Эргономичный рычажок позволяет изменять расход воды одной рукой.



**Подвижная распылительная головка**  
Головка распылителя поворачивается на 180° для выполнения любых работ в удобной позе.



**Возможность удлинения**  
Телескопическая штанга позволяет удобно поливать широкие грядки или ампельные растения.



**Дополнительная функция**  
Настенный держатель позволяет мгновенно превратить распылитель с удлиняющей трубкой в садовый душ.



**Распылитель с удлиняющей трубкой «Premium»**

- Включение / выключение и изменение расхода воды одной рукой
- 6 видов струй
- Подвижная распылительная головка (180°)
- Возможность подвешивания
- Телескопическая штанга (70 – 105 см)

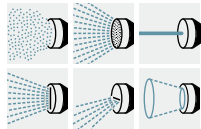

**Распылитель с удлиняющей трубкой «Plus»**

- Включение / выключение и изменение расхода воды одной рукой
- 6 видов струй
- Подвижная распылительная головка (180°)
- Возможность подвешивания

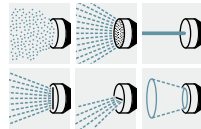

**Распылитель с удлиняющей трубкой**

- Включение / выключение и изменение расхода воды одной рукой
- 6 видов струй

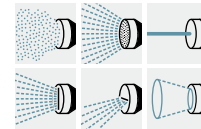

**Распылители с удлиняющей трубкой**

№ д. зак. – блистер (УЕ)<sup>1)</sup>

**2.645-137.0** (8 шт.)

**2.645-158.0** (8 шт.)

**2.645-157.0** (8 шт.)



**Настенный держатель**

- Возможность крепления распылителя с удлиняющей трубкой для использования в качестве садового душа
- Возможность использования в помещениях для хранения распылителей с удлиняющей трубкой и прочих трубок (диаметром 16 – 20 мм)
- С шурупами и дюбелями



**Дисплей с распылителями с удлиняющей трубкой «Premium»**

- Привлекающий внимание дисплей для размещения в торговых залах
- 32 распылителя с удлиняющей трубкой «Premium»
- Овальная форма для компактного размещения у стен и в проходах
- Быстрота установки
- 4 отделения для реализуемых россыпью товаров (макс. 150 шт.)
- С фотографиями и информацией о продукте



**Дисплей с распылителями с удлиняющей трубкой**

- Привлекающий внимание дисплей для размещения в торговых залах
- 32 распылителя с удлиняющей трубкой
- Овальная форма для компактного размещения у стен и в проходах
- Быстрота установки
- 4 отделения для реализуемых россыпью товаров (макс. 150 шт.)
- С фотографиями и информацией о продукте

**Садовые души и распылители с удлиняющей трубкой**

№ для заказа (УЕ)<sup>1)</sup>

**2.645-182.0** (6 шт.)

**2.645-154.0** (32 шт.)

**2.645-159.0** (32 шт.)

<sup>1)</sup> УЕ = упаковочная единица

G1 = 33,3 мм; G3/4 = 26,4 мм; G1/2 = 21,0 мм; внутренний диаметр штанга: 5/16" = 8 мм; 1/2" = 13 мм; 5/8" = 15 мм; 3/4" = 19 мм

# ТЕХНИКА, ПОЗВОЛЯЮЩАЯ ВОПЛОТИТЬ ЛЮБЫЕ ИДЕИ



Широкий ассортимент дождевателей Kärcher позволяет выбрать верное решение для садов больших или малых размеров, ровных или наклонных участков. А уникальное брызгозащитное приспособление, которым оснащаются наши осциллирующие дождеватели, значительно упрощает их установку в требуемом положении и исключает промокание одежды.



**Круговой дождеватель RS 130/3**

- Прочные металлические кронштейны
- Площадь орошения<sup>2)</sup> до 133 м<sup>2</sup>



**Круговой дождеватель RS 120/2**

- С регулировкой угла разбрызгивания
- Площадь орошения<sup>2)</sup> до 113 м<sup>2</sup>



**Дождеватель CS 90 Vario**

- Прочный кольшеч для установки на неровной почве или на уклоне
- Площадь орошения<sup>2)</sup> до 64 м<sup>2</sup>
- Дополнительный адаптер для орошения прямоугольных участков



**Многофункциональный дождеватель MS 100 (6 функций)**

- С форсунками 6 разных форм для разных вариантов полива
- Подвешивается на стене
- Площадь орошения<sup>2)</sup> до 78 м<sup>2</sup>

## Дождеватели

Зона орошения	Ø (м)	м <sup>2</sup>	Ø (м)	м <sup>2</sup>	Ø (м)	м <sup>2</sup>	Ø (м)	м <sup>2</sup>
при 2 бар	11	95	8	50	9	64	8,4	55
при 4 бар	13	133	12	113	9	64	10	78
Способ орошения								
№ для заказа (УЕ) <sup>1)</sup>	<b>2.645-019.0</b> (8 шт.)		<b>2.645-020.0</b> (8 шт.)		<b>2.645-025.0</b> (10 шт.)		<b>2.645-026.0</b> (8 шт.)	



**Импульсный секторно-круговой дождеватель PS 300**

- Сектор орошения 30–360°
- Регулировка угла разбрызгивания (например, для полива под деревьями)
- Прочный кольшеч для установки на неровной почве или на уклоне
- Площадь орошения<sup>2)</sup> до 706 м<sup>2</sup>



**Дождеватель CS 90 Spike**

- Прочный кольшеч для установки на неровной почве или на уклоне
- Площадь орошения<sup>2)</sup> до 64 м<sup>2</sup>

## Дождеватели

Зона орошения	Ø (м)	м <sup>2</sup>	Ø (м)	м <sup>2</sup>
при 2 бар	25	490	9	64
при 4 бар	30	706	9	64
Способ орошения				
№ для заказа (УЕ) <sup>1)</sup>	<b>2.645-023.0</b> (10 шт.)		<b>2.645-024.0</b> (10 шт.)	

<sup>1)</sup> УЕ = упаковочная единица <sup>2)</sup> Данные о максимальных площадях орошения относятся к системному давлению 4 бар  
 G1 = 33,3 мм; G3/4 = 26,4 мм; G1/2 = 21,0 мм; внутренний диаметр шланга: 5/16" = 8 мм; 1/2" = 13 мм; 5/8" = 15 мм; 3/4" = 19 мм





**Осциллирующий дождеватель**

Позволяет плавно изменять площадь орошения (макс. 320 м<sup>2</sup>).



**Комфортная настройка**

При установке дождевателя специальное приспособление защищает пользователя от водяных брызг.



**Островок сухости**

Размеры зоны орошения и расход воды можно отрегулировать, не промочив одежду.



**Переменная ширина зоны орошения**

Размеры орошаемой площади можно уменьшить, отключив часть форсунок.



**Осциллирующий дождеватель OS 5.320 SV**

- Плавное изменение дальности орошения
- Долговечный механизм
- С брызгозащитным приспособлением
- Регулировка расхода воды (0–макс.)
- Площадь орошения<sup>2)</sup> до 320 м<sup>2</sup>
- Регулировка ширины зоны орошения



**Осциллирующий дождеватель OS 5.320 S**

- Плавное изменение дальности орошения
- Долговечный механизм
- С брызгозащитным приспособлением
- Регулировка расхода воды (0–макс.)
- Площадь орошения<sup>2)</sup> до 320 м<sup>2</sup>



**Осциллирующий дождеватель OS 3.220**

- Плавное изменение дальности орошения
- Долговечный механизм
- Площадь орошения<sup>2)</sup> до 220 м<sup>2</sup>

**Дождеватели**

Зона орошения	OS 5.320 SV			OS 5.320 S			OS 3.220		
	длина (м)	ширина (м)	м <sup>2</sup>	длина (м)	ширина (м)	м <sup>2</sup>	длина (м)	ширина (м)	м <sup>2</sup>
при 2 бар	5–16	5–12	25–190	5–16	12	60–190	5–14	9	45–120
при 4 бар	6–20	6–16	36–320	6–20	16	100–320	6–17	13	80–220
Способ орошения									
<b>№ для заказа (УЕ)<sup>1)</sup></b>	<b>2.645-135.0 (6 шт.)</b>			<b>2.645-134.0 (6 шт.)</b>			<b>2.645-133.0 (6 шт.)</b>		

<sup>1)</sup> УЕ = упаковочная единица    <sup>2)</sup> Данные о максимальных площадях орошения относятся к системному давлению 4 бар  
 G1 = 33,3 мм; G3/4 = 26,4 мм; G1/2 = 21,0 мм; внутренний диаметр шланга: 5/16" = 8 мм; 1/2" = 13 мм; 5/8" = 15 мм; 3/4" = 19 мм

# ОДИН КОННЕКТОР ДЛЯ ШЛАНГОВ ТРЕХ ДИАМЕТРОВ

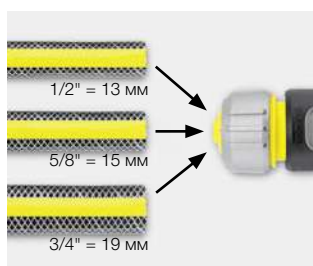

Универсальные коннекторы Kärcher гарантируют превосходное уплотнение и подходят к шлангам разных диаметров – 1/2", 5/8" или 3/4". Кроме того, они отличаются высокой прочностью и стойкостью к усилиям растяжения и излома. Предлагаются варианты с функцией «Aqua Stop» и без нее. Самым взыскательным садоводам адресована специальная серия латунных принадлежностей Kärcher, впечатляющих превосходным качеством материала и обработки, а также непревзойденной долговечностью. Разумеется, все соединительные элементы Kärcher совместимы с распространенными на рынке системами стыкового соединения.



Универсальный коннектор «Premium»

- Надежное алюминиевое крепление для шланга
- Удобные захваты из мягкого полимера
- Совместимость со всеми распространенными садовыми шлангами

Универсальный коннектор «Premium» с функцией «Aqua Stop»

- Надежное алюминиевое крепление для шланга
- Удобные захваты из мягкого полимера
- Разъединение без вытекания воды
- Совместимость со всеми распространенными садовыми шлангами

Универсальный коннектор «Plus»

- Удобные захваты из мягкого полимера
- Совместимость со всеми распространенными садовыми шлангами

Универсальный коннектор «Plus» с функцией «Aqua Stop»

- Удобные захваты из мягкого полимера
- Разъединение без вытекания воды
- Совместимость со всеми распространенными садовыми шлангами

Универсальный коннектор

- Эргономичная конструкция
- Совместимость со всеми распространенными садовыми шлангами

## Соединители шлангов

№ д. зак. – блистер (УЕ) <sup>1)</sup>	2.645-195.0 (15 шт.)	2.645-196.0 (15 шт.)	2.645-193.0 (15 шт.)	2.645-194.0 (15 шт.)	2.645-191.0 (15 шт.)
№ д. зак. – отд. (УЕ) <sup>1)</sup>	–	–	2.645-203.0 (25 шт.)	2.645-204.0 (25 шт.)	2.645-201.0 (25 шт.)



Универсальный коннектор с функцией «Aqua Stop»

- Эргономичная конструкция
- Разъединение без вытекания воды
- Совместимость со всеми распространенными садовыми шлангами



Универсальная ремонтная муфта

- Эргономичная конструкция
- Для соединения 2 шлангов или ремонта поврежденного шланга
- Совместимость со всеми распространенными садовыми шлангами



Регулировочный клапан

- Для регулирования расхода воды
- С 2-сторонним соединителем
- Для соединения шланга с дождевателем или двух шлангов
- Совместимость со всеми распространенными системами стыкового соединения



Штуцер для присоединения к крану G3/4 с переходником G1/2

- Особо прочное исполнение
- С переходником для соединения с резьбой двух разных размеров



Штуцер для присоединения к крану G1 с переходником G3/4

- Особо прочное исполнение
- С переходником для соединения с резьбой двух разных размеров
- Прекрасно подходит для присоединения к насосам Kärcher для сада

## Соединители шлангов

№ д. зак. – блистер (УЕ) <sup>1)</sup>	2.645-192.0 (15 шт.)	2.645-197.0 (15 шт.)	2.645-198.0 (15 шт.)	2.645-006.0 (15 шт.)	2.645-007.0 (15 шт.)
№ д. зак. – отд. (УЕ) <sup>1)</sup>	2.645-202.0 (25 шт.)	2.645-207.0 (25 шт.)	–	2.645-065.0 (25 шт.)	2.645-066.0 (25 шт.)

<sup>1)</sup> УЕ = упаковочная единица

G1 = 33,3 мм; G3/4 = 26,4 мм; G1/2 = 21,0 мм; внутренний диаметр шланга: 5/16" = 8 мм; 1/2" = 13 мм; 5/8" = 15 мм; 3/4" = 19 мм

**Aqua Stop**

Эта функция обеспечивает разъединение без вытекания воды.

**Захваты**

Удобные захваты из мягкого полимера облегчают присоединение и отсоединение коннекторов Kärcher «Premium» и «Plus».

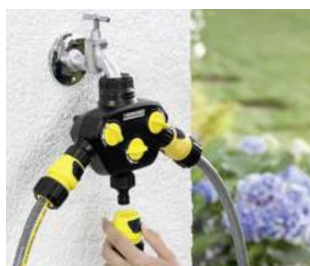
**3-канальный распределитель**

Высококачественный трехканальный распределитель оснащен 3 независимыми регуляторами расхода воды.

**Трехсторонний соединитель**

Тройник для удобного соединения 3 шлангов.

**Соединительный элемент для круглых кранов**

- Оптимальное решение для водопроводных кранов без резьбы
- Подходит к кранам наружным диаметром от 15 до 20 мм
- Монтируется без применения инструментов путем затягивания хомута из нержавеющей стали
- Совместим со стандартными системами стыкового соединения

**Комплект для присоединения к внутридомовому крану**

- Для присоединения садового шланга к крану в доме
- Надежная фиксация благодаря латунной внутренней резьбе
- С защитным элементом для легкой фиксации

**2-канальный распределитель**

- 2 независимых выхода с регуляторами расхода воды
- Для присоединения двух шлангов к одному крану с резьбой G3/4
- Штуцер для присоединения к крану G3/4 с переходником G1/2

**3-канальный распределитель**

- Для присоединения к кранам с резьбой G1 и переходником G3/4
- Для орошения с одновременным использованием до 3 шлангов
- 3 независимых выхода с регуляторами расхода воды
- С 3 штуцерами

**2-сторонний | 3-сторонний соединитель**

- 2-сторонний соединитель для соединения 2 шлангов
- 3-сторонний соединитель для соединения 3 шлангов
- Прочная конструкция

**Соединители шлангов**

№ д. зак. – блистер (УЕ) <sup>1)</sup>	<b>2.645-256.0</b> (10 шт.)	<b>2.645-010.0</b> (15 шт.)	<b>2.645-199.0</b> (10 шт.)	<b>2.645-200.0</b> (4 шт.)	<b>2.645-008.0</b> (10 шт.)   <b>-009.0</b> (15 шт.)
№ д. зак. – отд. (УЕ) <sup>1)</sup>	–	–	–	–	<b>2.645-067.0</b>   <b>-068.0</b> (25 шт.)

**Штуцер с наружной резьбой G1/2 | G3/4**

- Для соединения коннекторов с дождевателями с внутренней резьбой и т. п.

**Комплект прокладок**

- 3 уплотнительных кольца (2 для G3/4, 1 для G1)
- 1 входной фильтр для штуцера для присоединения к крану G3/4

**Комплект колец круглого сечения**

- 6 уплотнительных колец (4 × 10,8 × 2,6 мм, 1 × 15,9 × 2,6 мм, 1 × 17,1 × 2,6 мм)
- 1 фильтр для дождевателя

**Соединители шлангов**

№ д. зак. – блистер (УЕ) <sup>1)</sup>	<b>2.645-098.0</b>   <b>-099.0</b> (15 шт.)	<b>2.645-073.0</b> (15 шт.)	<b>2.645-074.0</b> (15 шт.)
№ д. зак. – отд. (УЕ) <sup>1)</sup>	–	–	–

<sup>1)</sup> УЕ = упаковочная единица

G1 = 33,3 мм; G3/4 = 26,4 мм; G1/2 = 21,0 мм; внутренний диаметр шланга: 5/16" = 8 мм; 1/2" = 13 мм; 5/8" = 15 мм; 3/4" = 19 мм

# НАДЕЖНОЕ СОЕДИНЕНИЕ



## Полимерное кольцо

Кольцо из мягкого полимера обеспечивает удобное удержание.



## Долговечный материал

Серия высококачественных латунных принадлежностей была разработана специально для взыскательных садоводов.



**Латунный коннектор 1/2" и 5/8"**

- Высококачественный латунный коннектор
- Резиновое кольцо на ручке для легкого обращения и лучшей фиксации
- Подходит к шлангам 1/2" и 5/8"



**Латунный коннектор 1/2" и 5/8" с функцией «Aqua Stop»**

- Высококачественный латунный коннектор
- Резиновое кольцо на ручке для легкого обращения и лучшей фиксации
- Разъединение без вытекания воды
- Подходит к шлангам 1/2" и 5/8"



**Латунный коннектор 3/4"**

- Высококачественный латунный коннектор
- Резиновое кольцо на ручке для легкого обращения и лучшей фиксации
- Подходит к шлангам 3/4"



**Латунный коннектор 3/4" с функцией «Aqua Stop»**

- Высококачественный латунный коннектор
- Резиновое кольцо на ручке для легкого обращения и лучшей фиксации
- Разъединение без вытекания воды
- Подходит к шлангам 3/4"



**Латунная ремонтная муфта 1/2" и 5/8" | 3/4"**

- Для соединения шлангов с внутренними диаметрами 1/2" и 5/8" (2.645-102.0) или 3/4" (2.645-103.0)
- Для ремонта поврежденного шланга
- Из прочной латуни

## Латунные принадлежности

№ д. зак. – блистер (УЕ)<sup>1)</sup>

**2.645-015.0** (10 шт.)

**2.645-017.0** (10 шт.)

**2.645-016.0** (10 шт.)

**2.645-018.0** (10 шт.)

**2.645-102.0** | 1-103.0 (10 шт.)



**Латунный 2-сторонний соединитель**

- Для соединения двух шлангов и удлинения шланга
- Из прочной латуни



**Латунный 3-сторонний соединитель**

- Для соединения трех шлангов
- Позволяет проложить две независимые линии
- Из прочной латуни



**Латунный штуцер для присоединения к крану G3/4 с переходником G1/2**

- Высококачественный латунный штуцер
- Резиновое кольцо на ручке для легкого обращения и лучшей фиксации
- С переходником для соединения с резьбой двух разных размеров



**Латунный штуцер для присоединения к крану G1**

- Высококачественный латунный штуцер
- Резиновое кольцо на ручке для легкого обращения и лучшей фиксации

## Латунные принадлежности

№ д. зак. – блистер (УЕ)<sup>1)</sup>

**2.645-100.0** (10 шт.)

**2.645-101.0** (10 шт.)

**2.645-013.0** (10 шт.)

**2.645-014.0** (10 шт.)

<sup>1)</sup> УЕ = упаковочная единица

G1 = 33,3 мм; G3/4 = 26,4 мм; G1/2 = 21,0 мм; внутренний диаметр шланга: 5/16" = 8 мм; 1/2" = 13 мм; 5/8" = 15 мм; 3/4" = 19 мм



# ГИБКОСТЬ В ЛЮБОЙ СИТУАЦИИ



Перегибающиеся садовые шланги уменьшают поток воды, раздражают садоводов и, как правило, имеют короткий срок службы. Наши долговечные высококачественные шланги PrimoFlex® отличаются высокими прочностью, гибкостью, устойчивостью к перегибам и удобством в обращении. При этом многие шланги предлагаются в виде практичных комплектов, позволяющих немедленно приступить к выполнению работ.



**Шланг PrimoFlex® «Premium»**

- Для самых взыскательных садоводов
- Безопасный для здоровья высококачественный садовый шланг без содержания фталатов (<0,1%)
- Устойчивость к высокому давлению благодаря инновационному двойному армированию желтыми нитями Kevlar® от DuPont™<sup>2)</sup>
- 5-слойный шланг
- Наружный слой устойчив к атмосферным воздействиям и УФ-излучению
- Светонепроницаемый промежуточный слой предотвращает рост водорослей внутри шланга
- Высочайшая эластичность, устойчивость к перегибам и скручиванию
- Давление разрыва 50 бар<sup>3)</sup>
- Высокая термостойкость: от -20 до +65 °C
- Не содержит кадмия, бария и свинца
- Гарантия 18 лет



**Шланг PrimoFlex® «Plus»**

- Для взыскательных садоводов
- Безопасный для здоровья высококачественный садовый шланг без содержания фталатов (<0,1%)
- Высочайшая прочность, эластичность и устойчивость к перегибам
- Инновационное армирование перекрестными желтыми нитями Kevlar® от DuPont™<sup>2)</sup>
- 3-слойный шланг
- Наружный слой устойчив к атмосферным воздействиям и УФ-излучению
- Светонепроницаемый промежуточный слой предотвращает рост водорослей внутри шланга
- Давление разрыва 45 бар<sup>3)</sup>
- Высокая термостойкость: от -20 до +65 °C
- Не содержит кадмия, бария и свинца
- Гарантия 15 лет

## Шланги

Внутр. диаметр	1/2"		5/8"		1/2"		5/8"		3/4"	
Длина м	20	50	25	50	20	50	25	50	25	50
Масса г/м	155	155	190	190	130	130	160	160	230	230
№ для заказа (УЕ) <sup>1)</sup>	<b>2.645-150.0</b> (1 шт.)	<b>2.645-151.0</b> (1 шт.)	<b>2.645-152.0</b> (1 шт.)	<b>2.645-153.0</b> (1 шт.)	<b>2.645-144.0</b> (1 шт.)	<b>2.645-145.0</b> (1 шт.)	<b>2.645-146.0</b> (1 шт.)	<b>2.645-147.0</b> (1 шт.)	<b>2.645-148.0</b> (1 шт.)	<b>2.645-149.0</b> (1 шт.)



**Шланг PrimoFlex®**

- Удобный садовый шланг, армированный устойчивой к давлению тканью
- Безопасный для здоровья высококачественный садовый шланг без содержания фталатов (<0,1%)
- 3-слойный шланг
- Наружный слой устойчив к атмосферным воздействиям и УФ-излучению
- Светонепроницаемый промежуточный слой предотвращает рост водорослей внутри шланга
- Давление разрыва 24 бар<sup>3)</sup>
- Высокая термостойкость: от -20 до +65 °C
- Не содержит кадмия, бария и свинца
- Гарантия 12 лет
- Предлагается метражом для раскройки на необходимую длину (макс. 50 м) (только 2.645-247.0)



**Комплект со спиральным шлангом I Базовый комплект со спиральным шлангом (10 м)**

- Идеальное решение для полива растений в палисадниках, на балконах или террасах
- 10-метровый спиральный шланг, устойчивый к перегибам и УФ-излучению
- Многофункциональный пистолет с 4 видами струй
- 2 коннектора для спирального шланга с защитой от перегиба (один с функцией «Aqua Stop»)
- Штуцер для присоединения к крану G3/4 и штуцер для присоединения к внутридомовому крану (только 2.645-178.0)
- Настенный держатель (только 2.645-178.0)

## Шланги

Внутр. диаметр	1/2"					5/8"			3/4"		1"	5/16"	
Длина м	15	20	25	30	50	15	25	50	25	50	50	10	
Масса г/м	110	110	110	110	110	145	145	145	220	220	360		
№ для заказа (УЕ) <sup>1)</sup>	<b>2.645</b> (1 шт.)	<b>2.645</b> (1 шт.)	<b>2.645</b> (1 шт.)	<b>2.645</b> (1 шт.)	<b>2.645</b> (1 шт.)	<b>2.645</b> (1 шт.)	<b>2.645</b> (1 шт.)	<b>2.645</b> (1 шт.)	<b>2.645</b> (1 шт.)	<b>2.645</b> (1 шт.)	<b>2.645</b> (1 шт.)	<b>2.645-178.0</b>   <b>2.645-179.0</b> (3 шт.)	

<sup>1)</sup> УЕ = упаковочная единица    <sup>2)</sup> DuPont™ и Kevlar® – зарегистрированные товарные знаки компании E. I. du Pont de Nemours and Company

<sup>3)</sup> Данные относятся к шлангам 1/2" (13 мм) без арматуры

G1 = 33,3 мм; G3/4 = 26,4 мм; G1/2 = 21,0 мм; внутренний диаметр шланга: 5/16" = 8 мм; 1/2" = 13 мм; 5/8" = 15 мм; 3/4" = 19 мм



**Комплект со шлангом**

Превосходное бюджетное решение для полива растений в садах и на террасах.



**Соединительный комплект**

Идеальное решение как для полива, так и для водоснабжения аппаратов высокого давления.



**Комплект для водоснабжения**

Обеспечивает удобное присоединение шланга к круглым водопроводным кранам без резьбы.



**Держатель для шланга**

Практичный держатель устанавливается на стене.



**Комплект со шлангом (20 м) и пистолетом**

- Идеальный комплект для начинающих садоводов
- Пистолет
- Штуцер для присоединения к крану G3/4 с переходником G1/2
- Шланг 1/2" PrimoFlex®
- Универсальный коннектор
- Универсальный коннектор с функцией «Aqua Stop»



**Комплект со шлангом (20 м) и распылителем**

- Идеальный комплект для начинающих садоводов
- Распылитель
- Штуцер для присоединения к крану G3/4 с переходником G1/2
- Шланг 1/2" PrimoFlex®
- Универсальный коннектор
- Универсальный коннектор с функцией «Aqua Stop»



**Комплект со шлангом (15 м) и распылителем**

- Идеальный комплект для начинающих садоводов
- Распылитель
- Штуцер для присоединения к крану G3/4 с переходником G1/2
- Шланг 5/8" PrimoFlex®
- Универсальный коннектор
- Универсальный коннектор с функцией «Aqua Stop»



**Комплект со шлангом (30 м) и распылителем**

- Идеальный комплект для начинающих садоводов
- Распылитель
- Штуцер для присоединения к крану G3/4 с переходником G1/2
- Шланг 1/2" PrimoFlex®
- Универсальный коннектор
- Универсальный коннектор с функцией «Aqua Stop»

**Комплекты со шлангами**

Длина м	20	20	15	30
№ для заказа (УЕ) <sup>1)</sup>	<b>2.645-115.0</b> (1 шт.)	<b>2.645-299.0</b> (1 шт.)	<b>2.645-300.0</b> (1 шт.)	<b>2.645-282.0</b> (1 шт.)



**Комплект со шлангом (15 м) и держателем для шланга**

- Идеальный комплект для водоснабжения аппарата высокого давления
- Держатель для шланга
- Распылитель
- Штуцер для присоединения к крану G1 с переходником G3/4
- Шланг 1/2" PrimoFlex®
- Универсальный коннектор
- Универсальный коннектор с функцией «Aqua Stop»



**Комплект со шлангом для подключения аппарата высокого давления**

- Идеальный комплект для водоснабжения аппарата высокого давления
- Шланг 3/4" PrimoFlex® (10 м)
- Штуцер для присоединения к крану G3/4
- Универсальный коннектор
- Универсальный коннектор с функцией «Aqua Stop»



**Комплект для водоснабжения**

- Шланг 1/2" PrimoFlex® (10 м)
- Коннектор
- Коннектор с функцией «Aqua Stop»
- Соединительный элемент для круглых кранов (наружным диаметром 15–20 мм)



**Соединительный комплект**

- Для соединения тележки или катушки для шланга с водопроводным краном
- Подходит ко всем распространенным изделиям
- Штуцер для присоединения к крану G3/4 с переходником G1/2
- 2 универсальных коннектора
- Шланг 5/8" PrimoFlex® (1,5 м)

**Комплекты со шлангами**

Длина м	15	10	10	
№ для заказа (УЕ) <sup>1)</sup>	<b>2.645-114.0</b> (4 шт.)	<b>2.645-156.0</b> (1 шт.)	<b>2.645-258.0</b> (1 шт.)	<b>2.645-122.0</b> (5 шт.)

<sup>1)</sup> УЕ = упаковочная единица

G1 = 33,3 мм; G3/4 = 26,4 мм; G1/2 = 21,0 мм; внутренний диаметр шланга: 5/16" = 8 мм; 1/2" = 13 мм; 5/8" = 15 мм; 3/4" = 19 мм







# НЕОГРАНИЧЕННАЯ СВОБОДА ПЕРЕМЕЩЕНИЯ



Максимум мобильности, минимум усилий: предлагаемые Kärcher тележки для шланга значительно облегчают выполнение садовых работ. Ведь длинный шланг, соединенный с водопроводным краном, не приходится волочить по всему участку – достаточно просто переместить тележку в нужное место, размотав шланг и легко обогнув все встреченные на пути препятствия. Столь же удобны и другие практичные приспособления, позволяющие аккуратно хранить шланги и быстро воспользоваться ими при первой необходимости, например, катушка премиум-класса CR 7.220 Automatic, оснащенная устройством для автоматического равномерного сматывания шланга и поворотным механизмом, обеспечивающим отклонение катушки в секторе до 180° и ее фиксацию в требуемом положении.



**Металлическая тележка для шланга HT 80 M**

- Прочные нержавеющие стальная рама и катушка
- Эргономичная ручка с нескользкой накладкой
- Регулируемая по высоте ручка
- Направляющая для шланга и рукоятка свободного хода для управления катушкой
- Угловой штуцер для присоединения шланга
- С 2 универсальными коннекторами «Plus»



**Металлическая тележка со шлангом HT 80 M (в комплекте)**

- Тележка для шланга HT 80 M
- С 20-метровым шлангом 1/2" PrimoFlex® «Plus», пистолетом «Plus», 4 универсальными коннекторами «Plus» и штуцером для присоединения к крану G3/4

### Мобильные приспособления для хранения шлангов

Длина шлангов		
1/2" (13 мм)	макс. 80 м	макс. 80 м
5/8" (15 мм)	макс. 60 м	макс. 60 м
3/4" (19 мм)	макс. 40 м	макс. 40 м
№ для заказа (УЕ) <sup>1)</sup>	<b>2.645-042.0</b> (1 шт.)	<b>2.645-043.0</b> (1 шт.)



**Тележка для шланга HT 4.500**

- Эргономичная ручка с нескользкой накладкой
- Регулируемая по высоте ручка
- Складное исполнение для компактного хранения
- Угловой штуцер для присоединения шланга
- Возможность фиксации распылителя
- Крюк для короткого шланга
- 2 коннектора
- В смонтированном состоянии



**Тележка со шлангом 1/2" HT 4.520 (в комплекте)**

- Тележка для шланга HT 4.500
- С 20-метровым шлангом 1/2" PrimoFlex®
- С распылителем, 3 коннекторами, 1 коннектором с функцией «Aqua Stop» и штуцером для присоединения к крану G3/4 с переходником G1/2
- В смонтированном состоянии



**Тележка со шлангом 5/8" HT 4.520 (в комплекте)**

- Тележка для шланга HT 4.500
- Со шлангом 5/8" PrimoFlex® (20 м), распылителем, 3 коннекторами, 1 коннектором с функцией «Aqua Stop» и штуцером для присоединения к крану G3/4 с переходником G1/2
- В смонтированном состоянии

### Мобильные приспособления для хранения шлангов

Длина шлангов		
1/2" (13 мм)	макс. 50 м	макс. 50 м
5/8" (15 мм)	макс. 35 м	макс. 35 м
3/4" (19 мм)	макс. 23 м	макс. 23 м
№ для заказа (УЕ) <sup>1)</sup>	<b>2.645-170.0</b> (6 шт.)	<b>2.645-168.0</b> (6 шт.)
		<b>2.645-169.0</b> (6 шт.)

<sup>1)</sup> УЕ = упаковочная единица

G1 = 33,3 мм; G3/4 = 26,4 мм; G1/2 = 21,0 мм; внутренний диаметр шланга: 5/16" = 8 мм; 1/2" = 13 мм; 5/8" = 15 мм; 3/4" = 19 мм



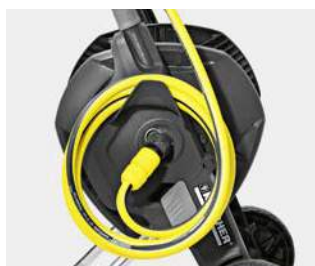

**Максимум мобильности**

Тележка с подвешенным на крюке коротким шлангом, снабженным распылителем, удобно доставляется к месту применения.



**Высокая маневренность**

Без лишних усилий: тележка позволяет легко прокладывать шланг и ловко объезжать любые препятствия.



**Компактность**

Новые тележки для шланга занимают минимум места при хранении.



**Надежность и долговечность**

Высококачественная металлическая тележка для шланга удовлетворит даже самых взыскательных садоводов.



**Тележка для шланга  
HT 3.400**

- Регулируемая по высоте ручка
- Складное исполнение для компактного хранения
- В смонтированном состоянии



**Тележка со шлангом 1/2"  
HT 3.420 (в комплекте) |  
HT 3.425 (в комплекте)**

- HT 3.420 с 20-метровым шлангом 1/2" PrimoFlex®
- HT 3.425 с 25-метровым шлангом 1/2" PrimoFlex®
- Регулируемая по высоте ручка
- Складное исполнение для компактного хранения
- С распылителем, 3 коннекторами, 1 коннектором с функцией «Aqua Stop» и штуцером для присоединения к крану G3/4 с переходником G1/2
- В смонтированном состоянии



**Тележка со шлангом 5/8"  
HT 3.420 (в комплекте)**

- Регулируемая по высоте ручка
- Складное исполнение для компактного хранения
- Со шлангом 5/8" PrimoFlex® (20 м), распылителем, 3 коннекторами, 1 коннектором с функцией «Aqua Stop» и штуцером для присоединения к крану G3/4 с переходником G1/2
- В смонтированном состоянии

**Мобильные приспособления для хранения шлангов**

Длина шлангов	макс. 40 м	макс. 40 м	макс. 40 м
1/2" (13 мм)	макс. 40 м	макс. 40 м	макс. 40 м
5/8" (15 мм)	макс. 30 м	макс. 30 м	макс. 30 м
3/4" (19 мм)	макс. 20 м	макс. 20 м	макс. 20 м
<b>№ для заказа (УЕ)<sup>1)</sup></b>	<b>2.645-180.0 (6 шт.)</b>	<b>2.645-166.0 (6 шт.)   2.645-283.0 (6 шт.)</b>	<b>2.645-167.0 (6 шт.)</b>

<sup>1)</sup> УЕ = упаковочная единица

G1 = 33,3 мм; G3/4 = 26,4 мм; G1/2 = 21,0 мм; внутренний диаметр шланга: 5/16" = 8 мм; 1/2" = 13 мм; 5/8" = 15 мм; 3/4" = 19 мм

# ПРЕВОСХОДНЫЕ РЕШЕНИЯ ДЛЯ ХРАНЕНИЯ ШЛАНГОВ



**Функционально и незаметно**  
Плоский настенный кронштейн обеспечивает надежное крепление катушки CR 7.220 Automatic, не бросается в глаза и не мешает проходу.



**Практичное решение**  
Регулируемый ограничитель угла отклонения катушки исключает повреждение стен и окружающих предметов.



**Удивительная компактность**  
Идеальное решение для работ на балконе: малые размеры и вес катушки CR 3.110 позволяют легко переносить ее.



**Легкое сматывание шланга**  
Оптимальное расстояние между опорами катушки и шлангом облегчает его сматывание.



## Катушка со шлангом «Premium» CR 7.220 Automatic

- Автоматическое упорядоченное сматывание шланга
- Легкое вытяжение шланга
- Плоский компактный кронштейн для крепления на стене
- Отклонение на угол 0 – 180°
- Регулируемый ограничитель угла отклонения для защиты стен и окружающих предметов от повреждений
- С высококачественным шлангом 1/2" (20 + 2 м) без содержания фталатов (<0,1%), распылителем «Plus», 1 коннектором, 1 коннектором с функцией «Aqua Stop» и штуцером для присоединения к крану G3/4 с переходником G1/2
- Удобство хранения принадлежностей
- В смонтированном состоянии



## Настенная катушка со шлангом 1/2" HR 4.525 (в комплекте)

- Практичная катушка для мобильного или стационарного применения
- Легкое сматывание шланга
- С настенным кронштейном, шлангом 1/2" (25 м), распылителем, 3 коннекторами, 1 коннектором с функцией «Aqua Stop» и штуцером для присоединения к крану G3/4 с переходником G1/2

### Стационарные приспособления для хранения шлангов

Длина шлангов	1/2" (13 мм) = макс. 20 м	1/2" (13 мм) = макс. 50 м
№ для заказа (УЕ) <sup>1)</sup>	2.645-218.0 (1 шт.)	2.645-281.0 (1 шт.)



## Компактная катушка со шлангом CR 3.110

- Первая катушка для шланга, предназначенная специально для полива растений на балконах, террасах на крышах и в палисадниках
- Минимум занимаемого места в квартире
- Капли воды и грязь не попадают на полы в квартире
- Быстрое и легкое разматывание и сматывание шланга
- Размещение соединительного шланга и принадлежностей на корпусе катушки
- Укомплектована высококачественным шлангом (10 + 2 м) без содержания фталатов (<0,1%), распылителем «Plus», 2 коннекторами с функцией «Aqua Stop», штуцером для присоединения к крану G3/4 с переходником G1/2, плоским кронштейном для крепления на стене и соединительными элементами для внутренних и наружных кранов
- В смонтированном состоянии

### Стационарные приспособления для хранения шлангов

Длина шлангов	5/16" (8 мм) = макс. 10 м
№ для заказа (УЕ) <sup>1)</sup>	2.645-210.0 (4 шт.)

<sup>1)</sup> УЕ = упаковочная единица

G1 = 33,3 мм; G3/4 = 26,4 мм; G1/2 = 21,0 мм; внутренний диаметр шланга: 5/16" = 8 мм; 1/2" = 13 мм; 5/8" = 15 мм; 3/4" = 19 мм



**Съемная катушка**

Катушка отсоединяется от корпуса для полива растений в разных местах.



**Всегда на месте**

Без долгих поисков: новые держатели и катушки для шлангов оснащены вместительными ящиками для садовых принадлежностей.



**Комфортный полив**

Практичный настенный держатель позволяет производить полив без утомительных наклонов.



**Удобство хранения**

Держатель позволяет аккуратно хранить шланг и принадлежности с экономией места.



**Катушка для шланга «Premium» HR 7.300**

- Практичная катушка для компактного хранения шланга и распылителя
- Вместительный ящик для перчаток, секаторов, совков и т. п.
- Возможность фиксации распылителя
- Съемная катушка (\*2 в 1\*)
- С настенным кронштейном и 2 коннекторами
- В смонтированном состоянии



**Катушка со шлангом 1/2" «Premium» HR 7.315 (в комплекте)**

- Катушка для шланга «Premium» HR 7.300
- С настенным кронштейном, шлангом 1/2" PrimoFlex® (15 м), распылителем, 3 коннекторами, 1 коннектором с функцией «Aqua Stop» и штуцером для присоединения к крану G3/4 с переходником G1/2
- В смонтированном состоянии



**Катушка со шлангом 5/8" «Premium» HR 7.315 (в комплекте)**

- Катушка для шланга «Premium» HR 7.300
- С настенным кронштейном, шлангом 5/8" PrimoFlex® (15 м), распылителем, 3 коннекторами, 1 коннектором с функцией «Aqua Stop» и штуцером для присоединения к крану G3/4 с переходником G1/2
- В смонтированном состоянии

**Стационарные приспособления для хранения шлангов**

Длина шлангов 1/2" (13 мм)	макс. 30 м	макс. 30 м	макс. 30 м
5/8" (15 мм)	макс. 20 м	макс. 20 м	макс. 20 м
№ для заказа (УЕ) <sup>1)</sup>	<b>2.645-163.0</b> (1 шт.)	<b>2.645-164.0</b> (1 шт.)	<b>2.645-165.0</b> (1 шт.)



**Держатель для шланга «Premium» с ящиком**

- Практичный держатель для компактного хранения шланга
- Возможность хранения распылителей
- Отделение для перчаток, коннекторов и т. п.
- Дополнительный ящик для садовых инструментов (секаторов и т. д.)



**Держатель для шланга «Plus»**

- Практичный держатель для компактного хранения шланга
- Возможность хранения распылителей
- Отделение для перчаток, коннекторов и т. п.



**Держатель для шланга**

- Прочная конструкция
- Легко закрепляется на стене
- Возможность хранения распылителей
- Подходит для любых садовых шлангов

**Стационарные приспособления для хранения шлангов**

№ для заказа (УЕ) <sup>1)</sup>	<b>2.645-162.0</b> (4 шт.)	<b>2.645-161.0</b> (4 шт.)	<b>2.645-044.0</b> (10 шт.)
---------------------------------	----------------------------	----------------------------	-----------------------------

<sup>1)</sup> УЕ = упаковочная единица

G1 = 33,3 мм; G3/4 = 26,4 мм; G1/2 = 21,0 мм; внутренний диаметр шланга: 5/16" = 8 мм; 1/2" = 13 мм; 5/8" = 15 мм; 3/4" = 19 мм



## АССОРТИМЕНТ НАСОСОВ KÄRCHER: ВЕРНЫЕ РЕШЕНИЯ ДЛЯ ЛЮБЫХ ЗАДАЧ

Ресурсосберегающие напорные насосы Kärcher, отбирающие дождевую или грунтовую воду из бочек, цистерн, колодцев или скважин, доставят ее туда, где она необходима, – например, к системе полива, бачку унитаза или стиральной машине. А мощные и надежные погружные насосы, напротив, удалят воду оттуда, где она не нужна, – например, из бассейна перед его очисткой или из затопленного погреба.



### Содержание – Насосы

Погружные насосы	Стр.	210
Напорные насосы	Стр.	214
Принадлежности для насосов	Стр.	226





### 1 Краткий обзор погружных насосов

Наши высококачественные погружные насосы позволяют быстро откачивать или перекачивать большие объемы воды. Насосы серии SP Dirt прекрасно подходят для откачки грязной воды – например, из затопленного погреба, пруда или строительного котлована. При этом размеры содержащихся в воде частиц грязи могут достигать 30 мм (в зависимости от класса насоса). Насосы серии SP Flat с функцией откачки со дна рассчитаны на работу с водой малой степени загрязненности и подходят, например, для сбора воды, вытекшей из стиральной машины, осушения бассейна или дренажного колодца. Их решающим преимуществом является возможность откачки воды до уровня, не превышающего 1 мм, что позволяет легко удалить остаток влаги тряпкой. Новый насос SP 5 Dual сочетает возможности обеих серий: он без проблем откачивает воду с частицами грязи размером до 20 мм и может также использоваться для осушения до дна.

### 2 Краткий обзор напорных насосов

Мощные станции бытового водоснабжения серии BP Home, оснащенные интегрированным гидроаккумулятором и работающие в автоматическом режиме, обеспечивают надежное снабжение стиральной машины, туалета и т. д. водой хозяйственного назначения. Насосы для дома и сада серии BP Home & Garden также прекрасно подходят для применения в доме, а создаваемое ими постоянное рабочее давление гарантирует также эффективное орошение сада. Если требуется только полив сада, то идеальным бюджетным решением окажутся насосы BP Barrel и BP Garden. Насос для бочек BP Barrel позволяет поливать растения накопленной дождевой водой, не поднимая для этого тяжелую лейку, а к мощным насосам серии BP Garden могут также присоединяться дождеватели. Напорный погружной насос BP Cistern подходит для отбора воды из колодцев, цистерн или бочек. Он работает под водой и автоматически отключается при снижении ее уровня до определенного предела. Основной сферой применения этого насоса является полив сада. Насосы серии BP Deep Well также работают под водой. Благодаря малым размерам и высокому рабочему давлению они идеально подходят для установки в скважины малого диаметра. Оснащение дополнительным реле давления позволяет использовать эти насосы и для домового водоснабжения.

## ПОГРУЖНЫЕ НАСОСЫ KÄRCHER: ВПЕЧАТЛЯЮЩАЯ НАДЕЖНОСТЬ

Погружные насосы Kärcher оснащаются высококачественным керамическим контактным уплотнительным кольцом, увеличивающим срок службы насоса и позволяющим ему выдерживать самые сильные нагрузки, возникающие в условиях бытовой эксплуатации. Наши погружные насосы для грязной воды подходят для откачки воды с содержанием посторонних частиц. Насосы с функцией откачки со дна гарантируют практически полное осушение – толщина остаточного слоя воды составляет лишь 1 мм. А новый погружной насос для грязной воды с откачкой до дна позволяет эффективно решать обе эти задачи.



















### Содержание – Погружные насосы

Погружные насосы для грязной воды	Стр.	212
Погружной насос для грязной воды с откачкой до дна	Стр.	213
Погружные насосы с откачкой до дна	Стр.	213

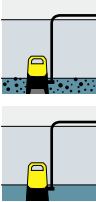

# ОБЗОР ПОГРУЖНЫХ НАСОСОВ

		 Осушение пруда (в т. ч. для купания)		 Устранение затопления		 Дренаж небольшого котлована (макс. 100 м³)		 Устранение протечек / откачка грунтовых вод		 Осушение бассейна		 Осушение дренажного колодца	
Погружные насосы для грязной воды – для быстрой откачки или перекачки больших объемов грязной воды													
	 SP 7 Dirt Inox	15.500 л/ч макс. 8 / 0,8 м/бар макс. 30 мм макс. 35 мм макс. 750 Вт макс.	■	■	■	-	-	-	-	-	-	-	-
	 SP 7 Dirt	15.500 л/ч макс. 8 / 0,8 м/бар макс. 30 мм макс. 35 мм макс. 750 Вт макс.	■	■	■	-	-	-	-	-	-	-	-
	 SP 5 Dirt	9.500 л/ч макс. 7 / 0,7 м/бар макс. 20 мм макс. 25 мм макс. 500 Вт макс.	■	■	-	-	-	-	-	-	-	-	-
	 SP 3 Dirt	7.000 л/ч макс. 6 / 0,6 м/бар макс. 20 мм макс. 25 мм макс. 350 Вт макс.	■	-	-	-	-	-	-	-	-	-	-
	 SP 1 Dirt	5.500 л/ч макс. 4,5 / 0,45 м/бар макс. 20 мм макс. 25 мм макс. 250 Вт макс.	■	-	-	-	-	-	-	-	-	-	-
Погружной насос для грязной воды с откачкой до дна – для быстрой откачки или перекачки больших объемов как чистой, так и грязной воды													
	 SP 5 Dual	9500 л/ч макс. 7 / 0,7 м/бар макс. 20 мм макс. 1 мм макс. 500 Вт макс.	■	■	-	■	■	-	-	-	-	-	-
Погружные насосы с откачкой до дна – для быстрой откачки или перекачки больших объемов чистой или слабозагрязненной воды													
	 SP 6 Flat Inox	14.000 л/ч макс. 9 / 0,9 м/бар макс. 5 мм макс. 1 мм макс. 550 Вт макс.	-	-	-	■	■	■	-	-	-	-	-
	 SP 2 Flat	6.000 л/ч макс. 5 / 0,5 м/бар макс. 5 мм макс. 1 мм макс. 250 Вт макс.	-	-	-	■	■	-	-	-	-	-	-

\* Гарантия может быть продлена до 5 лет при условии регистрации продукта на нашем сайте.

# ПОГРУЖНЫЕ НАСОСЫ ДЛЯ ГРЯЗНОЙ ВОДЫ: ДЛЯ РЕШЕНИЯ СЛОЖНЫХ ЗАДАЧ

Сверхнадежные и особенно долговечные – таковы наши погружные насосы для грязной воды. Они способны решать самые сложные задачи дренажа в бытовой сфере, откачивая воду с частицами грязи размером до 30 мм (в зависимости от класса насоса). Насос SP 7 Dirt Inox, оснащенный плавно регулируемым по высоте датчиком уровня, включается автоматически в момент его вступления в контакт с водой. Кроме того, эта модель (как и насос для чистой воды SP 6 Flat Inox) снабжена переключателем, позволяющим перейти в режим ручного управления.



### Долговечность

Керамическое контактное уплотнительное кольцо с масляной камерой значительно продлевает срок службы погружных насосов.



### Свободная регулировка коммутационного уровня

Перемещаемый по вертикали поплавковый выключатель позволяет легко задавать необходимый коммутационный уровень.



### Превосходная защита

Входной фильтр (интегрированный или предлагаемый в качестве опции) надежно защищает механизм насоса от засорения.



### Датчик уровня

Плавная регулировка коммутационного уровня обеспечивается легким перемещением датчика уровня, включающего насос при контакте с водой.



SP 7 Dirt Inox



SP 7 Dirt



SP 5 Dirt



SP 3 Dirt | SP 1 Dirt

- Долговечность благодаря керамическому контактному уплотнительному кольцу
- Датчик уровня с плавной регулировкой коммутационного уровня
- Интегрированный входной фильтр из нержавеющей стали
- Переключатель режимов (автоматического / ручного) на корпусе насоса
- Перемещаемый по высоте поплавковый выключатель
- Интегрированный входной фильтр из нержавеющей стали
- Перемещаемый по высоте поплавковый выключатель
- Возможность фиксации поплавкового выключателя

Технические характеристики					
Макс. производительность*	л/ч	15.500	15.500	9.500	7.000   5.500
Макс. высота подачи / давление	м / бар	8/0,8	8/0,8	7/0,7	6/0,6   4,5/0,45
Макс. размер твердых частиц	мм	30	30	20	20
Макс. остаточный уровень воды	мм	35	35	25	25
Мин. высота включения (в непрер. реж.)	мм	50	50	60	60
Макс. мощность двигателя	Вт	750	750	500	350   250
Макс. глубина погружения	м	7	7	7	7
Макс. температура воды	°C	35	35	35	35
Масса (без принадлежностей)	кг	прим. 7	прим. 6,5	прим. 5	прим. 4,5   прим. 4
Размеры с принадлежностями (Д×Ш×В)	мм	238×287×354	230×285×354	229×238×303	229×238×303
Соединительная резьба		G1 1/2	G1 1/2	G1	G1
Длина кабеля	м	10	10	10	10
Тип кабеля		H07 3G1	H07 3G1	H05 3G0.75	H05 3G0.75

Комплектация					
Керамическое контактное уплотн. кольцо		■	■	■	■
Перевод в режим откачки со дна		-	-	-	-
Функция «2 в 1»		-	-	-	-
Датчик уровня		■	-	-	-
Вертикально перемещаемый поплавковый выключатель		-	■	■	-
Переключение режимов (авт. / ручн.)		переключатель на корпусе насоса	возможность фиксации поплавка (SP 7 Dirt, SP 5 Dirt, SP 3 Dirt, SP 1 Dirt)		
Входной фильтр из нерж. стали		интегр.	интегр.	опция	опция
Система Quick Connect		■	■	■	■
Соединительный элемент для шланга		1", 1 1/4", 1 1/2"	1", 1 1/4", 1 1/2"	1 1/4"	1 1/4"
№ для заказа		<b>1.645-506.0</b>	<b>1.645-504.0</b>	<b>1.645-503.0</b>	<b>1.645-502.0   -500.0</b>

■ входит в комплект поставки \* Рекомендация: производительность насоса зависит от высоты подачи и присоединенных к нему шлангов. Увеличение производительности достигается уменьшением высоты подачи и увеличением внутреннего диаметра шлангов. \*\* Гарантия может быть продлена до 5 лет при условии регистрации продукта на нашем сайте.



# ПОГРУЖНЫЕ НАСОСЫ С ОТКАЧКОЙ ДО ДНА: И ДЛЯ ЧИСТОЙ, И ДЛЯ ГРЯЗНОЙ ВОДЫ

Наши погружные насосы с функцией откачки со дна предназначены для откачки или перекачки чистой или слегка загрязненной (частицами размером до 5 мм) воды. Они способны откачивать воду до уровня 1 мм от дна – для перевода насоса в такой режим достаточно просто сложить его ножки. Такой способностью обладает и наш универсальный погружной насос SP 5 Dual, рассчитанный на откачку грязной воды и путем перемещения фильтра в считанные секунды переводимый в режим, позволяющий откачивать со дна чистую воду.



## 2 решаемые задачи

Насос для грязной воды может использоваться и для откачки воды со дна до уровня нескольких миллиметров.



## Откачка досуха

Со сложенными ножками насос удаляет воду до остаточного уровня 1 мм, позволяющего собрать остаток влаги тряпкой.



## В ручном или автоматическом режиме

Переключение режимов производится очень легко. В ручном режиме насос работает непрерывно для откачки воды до минимально возможного остаточного уровня.



## Практичный быстродействующий разъем

Манипуляции со шлангом упрощаются и ускоряются благодаря системе Quick Connect.



SP 5 Dual



SP 6 Flat Inox



SP 2 Flat

- Долговечность благодаря керамическому контактному уплотнительному кольцу
- Решение «2 в 1»: откачка грязной воды с частицами размером до 20 мм и откачка со дна до уровня 1 мм
- Перемещаемый по высоте поплавковый выключатель
- Откачка со дна до уровня 1 мм
- Датчик уровня с плавной регулировкой коммутационного уровня
- Съемный входной фильтр из нержавеющей стали
- Переключатель режимов (автоматического / ручного) на корпусе насоса
- Откачка со дна до уровня 1 мм
- Возможность фиксации поплавкового выключателя

л/ч	9.500	14.000	6.000
м / бар	7 / 0,7	9/0,9	5/0,5
мм	20	5	5
мм	1	1	1
мм	60 (грязная вода) / 40 (чистая вода)	7	7
Вт	500	550	250
м	7	7	7
°C	35	35	35
кг	прим. 5,5	прим. 6	прим. 4
мм	237 × 241 × 279	238 × 287 × 356	227 × 240 × 262
	G1	G1 1/2	G1
м	10	10	10
	H05 3G0.75	H07 3G1	H05 3G0.75

■	■	■
■	■	■
■	-	-
-	■	-
■	-	-
возможность фиксации поплавка	переключатель на корпусе насоса	возможность фиксации поплавка
-	съемный	опция
■	■	■
1 1/4"	1", 1 1/4", 1 1/2" с обратным клапаном	1 1/4"
1.645-580.0	1.645-505.0	1.645-501.0



## НАПОРНЫЕ НАСОСЫ: НАДЕЖНЫЕ И ДОЛГОВЕЧНЫЕ

Водопроводная вода постоянно дорожает. Так почему бы не использовать гораздо более дешевую воду из альтернативных источников? Высококачественные напорные насосы Kärcher позволяют отбирать воду из колодцев, скважин, бочек или иных резервуаров и эффективно использовать ее в хозяйственных целях – например, для полива и водоснабжения стиральной машины или туалета. Их применение обеспечивает экономию семейного бюджета и ценных природных ресурсов.



### Содержание – Напорные насосы

Насосы для дома и сада	Стр. 218
Станции бытового водоснабжения	Стр. 220
Насосы для сада	Стр. 222
Насос для бочек	Стр. 224
Насосы для скважин	Стр. 225
Насос для колодцев	Стр. 225





### 1 Комфортное решение для сада

Предлагаемые Kärcher высокопроизводительные насосы для сада прекрасно подходят для полива растений водой из альтернативных источников. Удобство управления ими обеспечивается практичным ножным выключателем.

### 2 Альтернативное решение для водоснабжения дома

Предлагаемые Kärcher высококачественные станции бытового водоснабжения обладают высокой производительностью и обеспечивают экономичное снабжение стиральной машины и туалета водой хозяйственного назначения, отбираемой, например, из колодца или цистерны.

### 3 Превосходное решение для дома и сада

Высокотехнологичные и долговечные насосы Kärcher для дома и сада прекрасно подходят как для полива, так и для хозяйственного водоснабжения. Они автоматически включаются при отборе воды и отключаются при его прекращении. Многоступенчатые насосы этой серии отличаются повышенными производительностью и экономичностью.

















### 4 Использование запасов для сбережения ресурсов

Предлагаемый Kärcher инновационный насос для бочек с кронштейном для крепления на краю бочки, оснащенный встроенным выключателем, позволяет легко и экономично поливать сад накопленной дождевой водой, богатой питательными веществами.

### 5 Вода с большой глубины

Компактные напорные погружные насосы Kärcher, корпуса которых изготовлены из нержавеющей стали, обеспечивают ресурсосберегающий полив сада водой из скважин, колодцев и прочих альтернативных источников. Их многоступенчатые механизмы гарантируют достаточный напор даже при подаче воды с очень большой глубины.

# ОБЗОР НАПОРНЫХ НАСОСОВ

















Для снабжения дома и сада водой хозяйственного назначения		Параметры производительности	 Применение в саду	 Применение в доме*	 Применение в доме и в саду*
<b>Насосы для дома и сада</b>					
 	 BP 7 Home & Garden	60/6 м/бар макс. 6000 л/ч макс. 1200 Вт макс.	макс. 1200 м <sup>2</sup>	макс. 12 чел.	макс. 900 м <sup>2</sup> + макс. 4 чел.
	 BP 5 Home & Garden	48/4,8 м/бар макс. 6000 л/ч макс. 1000 Вт макс.	макс. 1000 м <sup>2</sup>	макс. 12 чел.	макс. 800 м <sup>2</sup> + макс. 4 чел.
	 BP 4 Home & Garden	45/4,5 м/бар макс. 3800 л/ч макс. 950 Вт макс.	макс. 800 м <sup>2</sup>	макс. 10 чел.	макс. 600 м <sup>2</sup> + макс. 4 чел.
	 BP 3 Home & Garden	40/4 м/бар макс. 3300 л/ч макс. 800 Вт макс.	макс. 500 м <sup>2</sup>	макс. 8 чел.	макс. 300 м <sup>2</sup> + макс. 4 чел.
<b>Станции бытового водоснабжения</b>					
	 BP 5 Home	50/5,0 м/бар макс. 4500 л/ч макс. 1100 Вт макс.	–	макс. 12 чел.	–
	 BP 3 Home	36/3,6 м/бар макс. 3000 л/ч макс. 800 Вт макс.	–	макс. 8 чел.	–
<b>Насосы для сада</b>					
 	 BP 4 Garden Set	45/4,5 м/бар макс. 4000 л/ч макс. 1000 Вт макс.	макс. 800 м <sup>2</sup>	–	–
	 BP 3 Garden (предлагается также в комплекте – версия BP 3 Garden Set Plus)	40/4 м/бар макс. 3500 л/ч макс. 800 Вт макс.	макс. 500 м <sup>2</sup>	–	–
	 BP 2 Garden	35/3,5 м/бар макс. 3000 л/ч макс. 700 Вт макс.	макс. 350 м <sup>2</sup>	–	–

\* Рекомендации по бытовому водоснабжению распространяются на дома с числом этажей не более 3.

\*\* Гарантия может быть продлена до 5 лет при условии регистрации продукта на нашем сайте.



# ОБЗОР НАПОРНЫХ НАСОСОВ

Для снабжения дома и сада водой хозяйственного назначения	Параметры производительности	 Применение в саду	 Применение в доме*	 Применение в доме и в саду*
<b>Насос для бочек</b>				
  <p>BP 1 Barrel (предлагается также в комплекте – версия BP 1 Barrel Set)</p>	<p><b>11/1,1</b> м/Бар макс.</p> <p><b>3800</b> л/ч макс.</p> <p><b>400</b> Вт макс.</p>	макс. 100 м <sup>2</sup>	-	-
<b>Насосы для скважин</b>				
  <p>BP 6 Deep Well</p>	<p><b>55/5,5</b> м/Бар макс.</p> <p><b>5000</b> л/ч макс.</p> <p><b>1000</b> Вт макс.</p>	макс. 1100 м <sup>2</sup>	 + макс. 12 чел.	 + макс. 500 м <sup>2</sup> + макс. 6 чел.
 <p>BP 4 Deep Well</p>	<p><b>43/4,3</b> м/Бар макс.</p> <p><b>4600</b> л/ч макс.</p> <p><b>700</b> Вт макс.</p>	макс. 900 м <sup>2</sup>	 + макс. 6 чел.	 + макс. 300 м <sup>2</sup> + макс. 4 чел.
<b>Насос для колодцев</b>				
  <p>BP 2 Cistern</p>	<p><b>32/3,2</b> м/Бар макс.</p> <p><b>5700</b> л/ч макс.</p> <p><b>800</b> Вт макс.</p>	макс. 1200 м <sup>2</sup>	 + макс. 6 чел.	 + макс. 600 м <sup>2</sup> + макс. 2 чел.

\* Рекомендации по бытовому водоснабжению распространяются на дома с числом этажей не более 3.

# ПРЕВОСХОДНЫЕ НАСОСЫ ДЛЯ ДОМА И САДА

Высококачественные насосы Kärcher прекрасно подходят для использования воды из альтернативных источников для полива, водоснабжения стиральной машины и т. д. Они автоматически включаются при отборе воды и отключаются при его прекращении. Многоступенчатые насосы отличаются плавностью хода и повышенной эффективностью – при равной производительности им требуется двигатель на 30 % меньшей мощности, чем инжекторным.

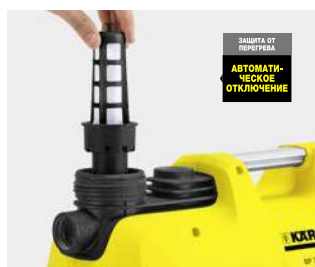

ЗАЩИТА ОТ ПЕРЕГРЕВА  
АВТОМАТИЧЕСКОЕ ОТКЛЮЧЕНИЕ

**Надежность и долговечность**  
Насосы Kärcher для дома и сада серийно оснащаются входным фильтром, обратным клапаном и устройством защиты от «сухого хода».



**Эргономичная конструкция**  
Большой ножной выключатель позволяет удобно управлять насосом без утомительных наклонов.



**Полная информация**  
При возникновении неисправности специальный индикатор показывает, где находится ее причина – со стороны всасывания или с напорной стороны.



**Разные способы монтажа**  
Аппараты оснащаются двухканальным адаптером, устанавливаемым в разных положениях для оптимальной прокладки шлангов.

5 ЛЕТ ГАРАНТИИ \*\*\*

reddot award 2014 best of the best

ENERGY EFFICIENT ENERGY EFFICIENT ENERGY EFFICIENT

30% Экономия энергии



**BP 7 Home & Garden**

- Превосходное решение для дома и сада
- Очень долгий срок службы
- Многоступенчатый механизм с повышенной энергоэффективностью и пониженным уровнем шума

reddot award 2014 best of the best

ENERGY EFFICIENT ENERGY EFFICIENT ENERGY EFFICIENT

30% Экономия энергии



**BP 5 Home & Garden**

- Превосходное решение для дома и сада
- Очень долгий срок службы
- Многоступенчатый механизм с повышенной энергоэффективностью и пониженным уровнем шума

**Технические характеристики**

Макс. высота подачи / давление	м / бар	60 / 6,0	48 / 4,8
Макс. производительность*	л/ч	6000	6000
Макс. мощность двигателя	Вт	1200	1000
Макс. высота всасывания	м	8	8
Механизм насоса		5-ступенчатый	4-ступенчатый
Макс. температура воды	°C	35	35
Масса (без принадлежностей)	кг	прим. 13,5	прим. 13
Размеры (Д × Ш × В)	мм	230 × 540 × 373	230 × 540 × 373
Соединительная резьба		G1	G1
Длина кабеля H07RN-F	м	1,85	1,85

**Комплектация**

Автомат. включение / выключение	■	■
Многоступенчатый механизм	■	■
Входной фильтр и обратный клапан	■	■
Защита от недостатка воды	■	■
Большая наливная горловина	■	■
2-канальный соединительный адаптер G1	■	■
Удобный ножной выключатель	■	■
Держатели для кабеля	■	■
Индикатор неисправности	■	■
№ для заказа	<b>1.645-373.0</b>	<b>1.645-355.0</b>

■ входит в комплект поставки \* Рекомендация: производительность насоса зависит от высоты подачи и присоединенных к нему шлангов и других элементов системы полива. Увеличение расхода воды достигается уменьшением высоты подачи и увеличением внутреннего диаметра шлангов и элементов системы полива.

\*\* В сравнении с инжекторными насосами при равных объемах перекачиваемой воды. \*\*\* Гарантия может быть продлена до 5 лет при условии регистрации продукта на нашем сайте.



**Разумная автоматизация**

Насосы для дома и сада работают только тогда, когда это необходимо. Они автоматически включаются и отключаются в зависимости от отбора воды.



**Вдвое практичнее**

Благодаря двухканальному адаптеру к насосу можно одновременно присоединить два шланга – например, один для ручного полива, а другой – для орошения газона дождевателем.



**Комфорт в доме и в саду**

Насосы обеспечивают надежное водоснабжение стиральных машин и постоянное давление воды, необходимое для равномерного полива.



**И тише, и эффективнее**

Многоступенчатые насосы значительно тише инжекторных и позволяют экономить 30 % энергии при равной производительности.



reddot award 2014  
honourable mention



**BP 4 Home & Garden**

- Превосходное решение для дома и сада
- Очень долгий срок службы



reddot award 2014  
honourable mention



**BP 3 Home & Garden**

- Превосходное решение для дома и сада
- Очень долгий срок службы

м / бар	45 / 4,5
л/ч	3800
Вт	950
м	8
	инжекторный
°С	35
кг	прим. 11
мм	230 × 540 × 373
	G1
м	1,85

	40 / 4,0
	3300
	800
	8
	инжекторный
	35
	прим. 10,5
	230 × 540 × 373
	G1
	1,85

- 
- 
- 
- 
- 
- 
- 
- 
- 
- 

1.645-363.0

- 
- 
- 
- 
- 
- 
- 
- 
- 
- 

1.645-353.0

# СТАНЦИИ БЫТОВОГО ВОДОСНАБЖЕНИЯ: АЛЬТЕРНАТИВА ВОДОПРОВОДУ

Предлагаемые Kärcher высококачественные станции бытового водоснабжения BP 5 Home и BP 3 Home обладают высокой производительностью и обеспечивают экономичное снабжение стиральной машины и туалета водой хозяйственного назначения, отбираемой, например, из колодца или цистерны. Особая практичность этих станций заключается в том, что они автоматически включаются и выключаются в необходимые моменты времени.



### Эффективно и комфортно

Оснащение станций BP Home гидроаккумулятором большого размера обеспечивает экономию энергии, а также тихую работу при незначительном отборе воды.



### Все под контролем

Встроенный манометр позволяет в любой момент контролировать давление, создаваемое насосом.



### Гарантия безопасности

Встроенный термopедохранитель автоматически отключает насос в случае отсутствия воды на его входе.



### Надежная установка

Для устойчивой установки станции бытового водоснабжения ее опоры могут быть привинчены к основанию.



BP 5 Home



BP 3 Home

- Превосходное решение для снабжения дома водой из альтернативных источников
- Надежная защита благодаря термopедохранителю
- Повышенный комфорт благодаря гидроаккумулятору
- С обратным клапаном и адаптером G1

- Превосходное решение для снабжения дома водой из альтернативных источников
- Надежная защита благодаря термopедохранителю
- Повышенный комфорт благодаря гидроаккумулятору
- Эргономичная ручка для переноски
- С обратным клапаном и адаптером G1

### Технические характеристики

Макс. высота подачи / давление	м / бар	50 / 5,0	36 / 3,6
Макс. производительность*	л/ч	4500	3000
Макс. мощность двигателя	Вт	1100	800
Макс. высота всасывания	м	8	7
Механизм насоса		инжекторный	инжекторный
Макс. температура воды	°C	35	35
Масса (без принадлежностей)	кг	прим. 14,5	прим. 11,5
Размеры (Д × Ш × В)	мм	506 × 270 × 513	450 × 270 × 550
Соединительная резьба		G1	G1
Длина кабеля H07RN-F	м	1	1

### Комплектация

Фланец и вал электродвигателя	из нерж. стали	из нерж. стали
Встроенный выключатель	–	■
Удобная ручка для переноски	–	■
Интегрированный манометр	■	■
Термopедохранитель	■	■
Гидроаккумулятор	24 л	19 л
Обратный клапан	■	■
Адаптер для насосов с резьбой G1	■	■
Приспособления для прикрепления	■	■
<b>№ для заказа</b>	<b>1.645-370.0</b>	<b>1.645-365.0</b>

■ входит в комплект поставки

\* Рекомендация: производительность насоса зависит от высоты подачи и присоединенных к нему шлангов. Увеличение производительности достигается уменьшением высоты подачи и увеличением внутреннего диаметра шлангов.





# НАСОСЫ ДЛЯ САДА: МОЩНЫЕ И УДОБНЫЕ

Высокопроизводительные насосы Kärcher прекрасно подходят для полива сада водой из местных источников, например, цистерны или емкости для сбора дождевой воды. Удобство управления обеспечивается практичным ножным выключателем. Модель BP 4 Garden оснащена термopредохранителем, защищающим насос от перегрева и увеличивающим срок его службы.



### 5-летняя гарантия

При регистрации наших насосов для полива сада на сайте мы предоставляем на них 5-летнюю гарантию.



### Превосходная защита

Встроенный термopредохранитель защищает насос от перегрева.



### Без утомительных наклонов

Большой ножной выключатель позволяет легко включать и выключать насос.



### Быстрая подготовка к работе

Модель BP 4 Garden Set поставляется в комплекте с вакуумно-стойким всасывающим шлангом, оснащенным входным фильтром и обратным клапаном.



### BP 4 Garden Set

- Присоединение насоса без применения инструментов благодаря оптимизированному адаптеру
- Долгий срок службы

### BP 3 Garden Set Plus

- Встроенный термopредохранитель для защиты насоса и продления срока службы
- Готовность к применению благодаря наличию всасывающего шланга 3/4" (3,5 м) с фильтром и обратным клапаном
- Готовность к применению благодаря наличию всасывающего шланга 3/4" с фильтром и обратным клапаном, шланга 1/2" PrimoFlex® (20 м), распылителя «Plus», коннекторов и штуцера для присоединения к крану

### BP 3 Garden

### Технические характеристики

Макс. высота подачи / давление	м / бар	45/4,5	40/4,0	40/4,0
Макс. производительность*	л/ч	4000	3500	3500
Макс. мощность двигателя	Вт	1000	800	800
Макс. высота всасывания	м	8	8	8
Механизм насоса		инжекторный	инжекторный	инжекторный
Мех. температура воды	°C	35	35	35
Масса (без принадлежностей)	кг	прим. 9	прим. 8,5	прим. 8,5
Размеры (Д × Ш × В)	мм	220 × 405 × 260	220 × 405 × 260	220 × 405 × 260
Соединительная резьба		G1	G1	G1
Длина кабеля H07RN-F	м	1,5	1,5	1,5

### Комплектация

Удобная ручка для переноски	■	■	■
Оптимизир. соединительный патрубков	■	■	■
Адаптер для насосов с резьбой G1	■	■	■
Удобный ножной выключатель	■	■	■
Термopредохранитель	■	–	–
Всасывающий шланг в комплекте	■	■	–
Комплект для полива	–	■	–
№ для заказа	1.645-352.0	1.645-357.0	1.645-351.0

■ входит в комплект поставки \* Рекомендация: производительность насоса зависит от высоты подачи и присоединенных к нему шлангов и других элементов системы полива. Увеличение расхода воды достигается уменьшением высоты подачи и увеличением внутреннего диаметра шлангов и элементов системы полива.

\*\* Гарантия может быть продлена до 5 лет при условии регистрации продукта на нашем сайте.



**Удобство переноски**

Эргономичная ручка облегчает обращение с насосом.



**Сбор воды как метод ее экономии**

Наши насосы серии BP Garden легко доставят дождевую воду из бочки или колодца к необходимому месту ее применения.



**Разные варианты полива**

Насосы для сада могут эксплуатироваться с разнообразным поливочным оборудованием, например, распылителями или дождевателями.



**BP 2 Garden Set Plus**



**BP 2 Garden**

- Присоединение насоса без применения инструментов благодаря оптимизированному адаптеру
- Долгий срок службы

- Готовность к применению благодаря наличию всасывающего шланга 3/4" с фильтром и обратным клапаном, шланга 1/2" PrimoFlex® (20 м), распылителя «Plus», коннекторов и штуцера для присоединения к крану

**Технические характеристики**

Макс. высота подачи / давление	м / бар	35/3,5	35/3,5
Макс. производительность*	л/ч	3000	3000
Макс. мощность двигателя	Вт	700	700
Макс. высота всасывания	м	8	8
Механизм насоса		инжекторный	инжекторный
Макс. температура воды	°C	35	35
Масса (без принадлежностей)	кг	прим. 8	прим. 8
Размеры (Д × Ш × В)	мм	220 × 405 × 260	220 × 405 × 260
Соединительная резьба		G1	G1
Длина кабеля H07RN-F	м	1,5	1,5

**Комплектация**

Удобная ручка для переноски	■	■
Оптимизир. соединительный патрубок	■	■
Адаптер для насосов с резьбой G1	■	■
Удобный ножной выключатель	■	■
Термопредохранитель	–	–
Всасывающий шланг в комплекте	■	–
Комплект для полива	■	–
<b>№ для заказа</b>	<b>1.645-362.0</b>	<b>1.645-350.0</b>

■ входит в комплект поставки \* Рекомендация: производительность насоса зависит от высоты подачи и присоединенных к нему шлангов и других элементов системы полива. Увеличение расхода воды достигается уменьшением высоты подачи и увеличением внутреннего диаметра шлангов и элементов системы полива.

\*\* Гарантия может быть продлена до 5 лет при условии регистрации продукта на нашем сайте.

# НАСОС ДЛЯ БОЧЕК: ПРОСТОЙ И УДОБНЫЙ ПОЛИВ

Инновационный насос Kärcher с кронштейном для крепления на краю бочки, оснащенным встроенным выключателем, позволяет легко и удобно поливать сад накопленной дождевой водой, богатой питательными веществами. Преимущества очевидны: не надо ни поднимать тяжелую лейку, ни платить лишние деньги за водопроводную воду.



### Легко и просто

Превосходная замена лейке: бочечный насос сэкономит силы и деньги.



### Надежное крепление

Практичный крепежный кронштейн очень удобен и подходит к любой бочке.



### Практично и экономично

Выключатель, закрепленный на кронштейне, позволяет включать и выключать насос на месте его установки и экономить энергию.



### Комфорт инновационных решений

Насос для бочек оснащен удобной ручкой для переноски, регулируемым по длине шлангом и входным фильтром.



BP 1 Barrel

- Универсальный кронштейн для крепления на краю бочки
- Входной фильтр
- Интегрированный выключатель в поплавковом выключателе



BP 1 Barrel Set

- Идеальный комплект для начинающих садоводов
- BP 1 Barrel с принадлежностями: пистолетом, шлангом 1/2" PrimoFlex® (15 м), универсальным коннектором и универсальным коннектором с функцией «Aqua Stop»

### Технические характеристики

Макс. высота подачи / давление	м / бар	11 / 1,1	11 / 1,1
Макс. производительность*	л/ч	3800	3800
Макс. мощность двигателя	Вт	400	400
Макс. глубина погружения	м	7	7
Макс. температура воды	°С	35	35
Масса (без принадлежностей)	кг	прим. 5	прим. 5
Размеры (Д × Ш × В)	мм	135 × 170 × 520	135 × 170 × 520
Длина кабеля H05RN-F	м	10	10

### Комплектация

Удобная ручка для переноски	■	■
Кронштейн для крепления на бочке	■	■
Регулируемый по длине шланг	■	■
Входной фильтр	■	■
Встроенный выключатель	■	■
Регулировочный и запорный клапан	■	■
Простая регулировка коммут. уровня	■	■
Принадлежности для полива	-	■
<b>№ для заказа</b>	<b>1.645-460.0</b>	<b>1.645-465.0</b>

■ входит в комплект поставки \* Рекомендация: производительность насоса зависит от высоты подачи и присоединенных к нему шлангов и других элементов системы полива. Увеличение расхода воды достигается уменьшением высоты подачи и увеличением внутреннего диаметра шлангов и элементов системы полива.



# НАСОСЫ ДЛЯ СКВАЖИН И КОЛОДЦЕВ: ВОДА С БОЛЬШОЙ ГЛУБИНЫ

Напорные погружные насосы Kärcher, корпуса которых изготовлены из нержавеющей стали, обеспечивают ресурсосберегающий полив сада водой из самых разнообразных источников. Компактные размеры насосов позволяют отбирать воду из любых емкостей, колодцев и скважин, а многоступенчатые механизмы – подавать ее под высоким давлением даже с очень большой глубины.



### Прочность и надежность

Корпуса и резьбовые штуцеры напорных погружных насосов Kärcher изготовлены из ударопрочной нержавеющей стали, гарантирующей длительный срок службы.



### Оптимальная защита

Нижний защитный кожух насосов BP Deep Well оберегает их от загрязнения в процессе монтажа, а входной фильтр – в течение всего срока службы.



### Простота управления

Пульт управления насосом для скважин оснащен удобным выключателем и автоматом защиты от перегрузки.



### С глубины до 30 м

30-метровый кабель насоса BP 6 Deep Well позволяет подавать воду с очень большой глубины. Крепежный трос входит в комплект поставки насоса.



**BP 6 Deep Well**

- Корпус насоса и резьбовой штуцер из нержавеющей стали
- Соединительный элемент для шлангов 3/4" и 1" с обратным клапаном и хомутом
- Защитный кожух для облегчения монтажа
- Отдельный выключатель на конце кабеля
- С соединительным кабелем и крепежным тросом (по 30 м)



**BP 4 Deep Well**

- Корпус насоса и резьбовой штуцер из нержавеющей стали
- Соединительный элемент для шлангов 3/4" и 1" с обратным клапаном и хомутом
- Защитный кожух для облегчения монтажа
- Отдельный выключатель на конце кабеля
- С соединительным кабелем и крепежным тросом (по 15 м)



**BP 2 Cistern**

- Корпус насоса, резьбовой штуцер и удобная ручка для переноски из нержавеющей стали
- Соединительный элемент для шлангов 3/4" и 1" с обратным клапаном и хомутом
- Поплавковый выключатель с регулируемым коммутационным уровнем

### Технические характеристики

Макс. высота подачи / давление	м / бар	55/5,5	43/4,3	32/3,2
Макс. производительность*	л/ч	5000	4600	5700
Макс. мощность двигателя	Вт	1000	700	800
Макс. глубина погружения	м	27	12	7
Механизм насоса		8-ступенчатый	6-ступенчатый	3-ступенчатый
Диаметр	мм	99	99	128
Макс. температура воды	°С	35	35	35
Масса (без принадлежностей)	кг	прим. 8	прим. 7,5	прим. 10
Размеры (Д×Ш×В)	мм	105×105×810	105×105×710	130×130×475
Соединительная резьба		G1	G1	G1
Длина кабеля H07RN-F	м	30	15	10

### Комплектация

Корпус насоса и резьбовой штуцер	из нерж. стали	из нерж. стали	из нерж. стали
Соединительный элемент для шланга с хомутом	1", 3/4"	1", 3/4"	1", 3/4"
Интегр. обратный клапан	■	■	■
Нижний защитный кожух	■	■	–
Крепежный трос	30 м	15 м	–
№ для заказа	<b>1.645-422.0</b>	<b>1.645-421.0</b>	<b>1.645-420.0</b>

■ входит в комплект поставки \* Рекомендация: производительность насоса зависит от высоты подачи и присоединенных к нему шлангов и других элементов системы полива. Увеличение расхода воды достигается уменьшением высоты подачи и увеличением внутреннего диаметра шлангов и элементов системы полива.

## ПРИНАДЛЕЖНОСТИ ДЛЯ НАСОСОВ

Kärcher предлагает обширный ассортимент принадлежностей, позволяющих быстро и легко подготовить любой насос к решению самых разнообразных задач в доме и в саду. В него входит все необходимое: вакуумно-стойкие всасывающие шланги и гарнитуры, фильтры и соединительные элементы, электронные реле давления, устройства защиты от недостатка воды и т. д. Наши принадлежности рассчитаны на эффективное использование альтернативных источников воды, способствующее сбережению ценных природных ресурсов.



### Прочные и надежные

Вакуумно-стойкие всасывающие шланги для присоединения к насосам Kärcher поставляются как в виде готовых комплектов, так и метражом.

### Превосходное оснащение

Специальные принадлежности – от устройства защиты от «сухого хода» до комплекта для присоединения к домовым трубопроводам – обеспечивают удобную и надежную эксплуатацию насосов.

### Оптимальная защита

Фильтры защищают насосы от засорения, ухудшающего параметры производительности. Kärcher предлагает подходящие фильтры для любых условий применения.

### Превосходное соединение

Предлагаемые Kärcher адаптеры и соединительные элементы позволяют легко и надежно присоединять шланги к различным насосам.



# ОПТИМАЛЬНЫЕ ПРИНАДЛЕЖНОСТИ ДЛЯ НАСОСОВ

		Совместимые принадлежности		
		Входные фильтры	Соединительные элементы	Шланги
<b>Для погружных насосов для грязной воды</b>				
 	 SP 7 Dirt Inox	 встроен в насос	 1", 1 1/4", 1 1/2" входит в комплект поставки	 комплект плоского шланга (22") 1 1/4" 2.997-100.0
	 SP 7 Dirt	 встроен в насос	 1", 1 1/4", 1 1/2" входит в комплект поставки	 комплект плоского шланга (22") 1 1/4" 2.997-100.0
	 SP 5 Dirt	 12"	 1 1/4" входит в комплект поставки	 комплект плоского шланга (22") 1 1/4" 2.997-100.0
			 3/4" и 1" 13"	 PrimoFlex® 3/4" 2.645-142.0    PrimoFlex® «Plus» 1" 2.645-247.0    3/4" 2.645-148.0 с дополнительным соединительным элементом (13")
	 SP 3 Dirt	 12"	 1 1/4" входит в комплект поставки	 комплект плоского шланга (22") 1 1/4" 2.997-100.0
			 3/4" и 1" 13"	 PrimoFlex® 3/4" 2.645-142.0    PrimoFlex® «Plus» 1" 2.645-247.0    3/4" 2.645-148.0 с дополнительным соединительным элементом (13")
 SP 1 Dirt	 12"	 1 1/4" входит в комплект поставки	 комплект плоского шланга (22") 1 1/4" 2.997-100.0	
		 3/4" и 1" 13"	 PrimoFlex® 3/4" 2.645-142.0    PrimoFlex® «Plus» 1" 2.645-247.0    3/4" 2.645-148.0 с дополнительным соединительным элементом (13")	
<b>Для погружного насоса для грязной воды с откачкой до дна</b>				
 	 SP 5 Dual	 1 1/4" входит в комплект поставки	 комплект плоского шланга (22") 1 1/4" 2.997-100.0	
		 3/4" и 1" 13"	 PrimoFlex® 3/4" 2.645-142.0    PrimoFlex® «Plus» 1" 2.645-247.0    3/4" 2.645-148.0 с дополнительным соединительным элементом (13")	
<b>Для погружных насосов с откачкой до дна</b>				
 	 SP 6 Flat Inox	 входит в комплект поставки	 1", 1 1/4", 1 1/2" входит в комплект поставки	 комплект плоского шланга (22") 1 1/4" 2.997-100.0
	 SP 2 Flat	 12"	 1 1/4" входит в комплект поставки	 комплект плоского шланга (22") 1 1/4" 2.997-100.0
		 3/4" и 1" 13"	 PrimoFlex® 3/4" 2.645-142.0    PrimoFlex® «Plus» 1" 2.645-247.0    3/4" 2.645-148.0 с дополнительным соединительным элементом (13")	

\* Эти номера соответствуют номерам строк последующей таблицы, в которой Вы найдете более подробную информацию о соответствующих принадлежностях.

\*\* Гарантия может быть продлена до 5 лет при условии регистрации продукта на нашем сайте.

# ПРИНАДЛЕЖНОСТИ ДЛЯ РЕШЕНИЯ ЛЮБЫХ ЗАДАЧ

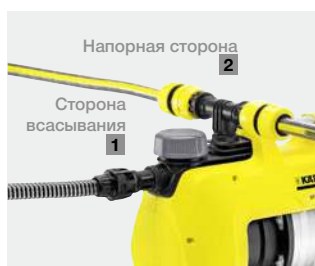

Широкий ассортимент высококачественных принадлежностей для установки как со стороны всасывания, так и с напорной стороны обеспечивает быстрый и легкий ввод любых насосов Kärcher в эксплуатацию. При этом радиальный принцип уплотнения принадлежностей для напорных насосов значительно упрощает процесс монтажа и повышает герметичность соединений, что гарантирует бесперебойную работу. В приведенной далее обзорной таблице Вы найдете необходимую информацию об отдельных принадлежностях.

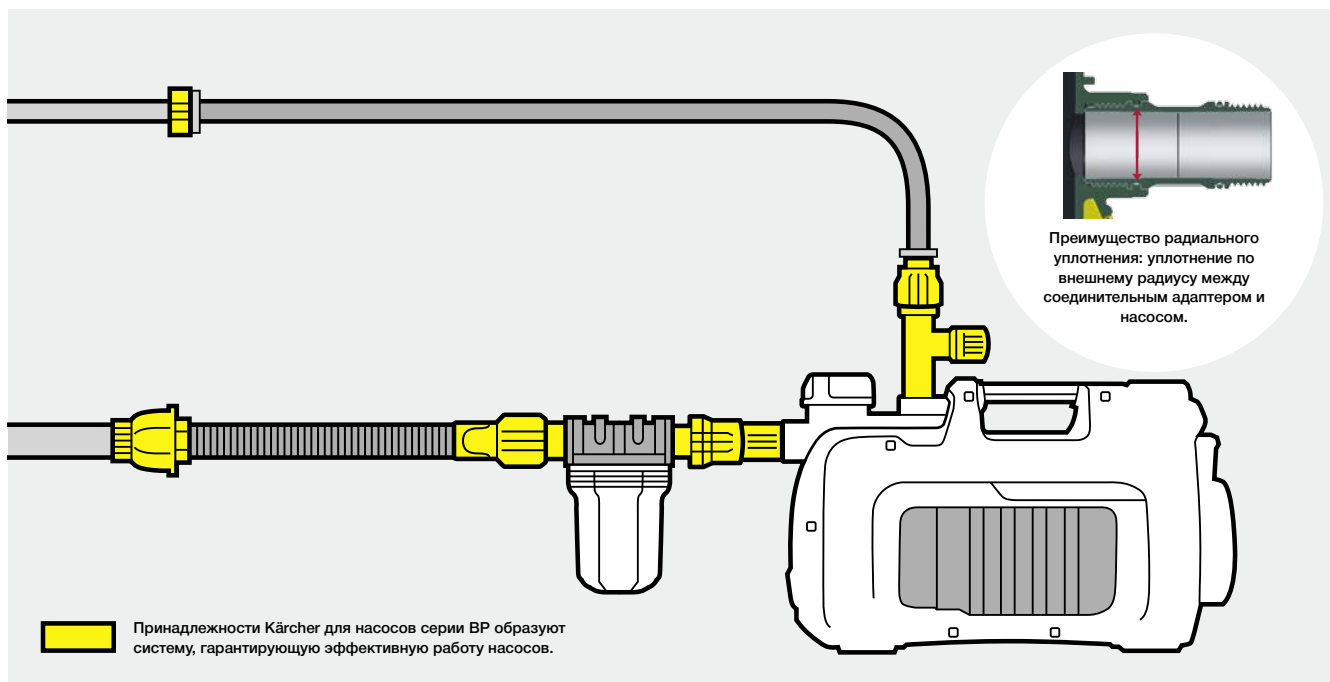

## Проще и надежнее

Уплотнение по внешнему радиусу уменьшает усилия, необходимые для монтажа, и одновременно повышает герметичность в сравнении с другими соединительными элементами.

### Совместимые принадлежности

Для насосов для дома и сада		1 Для установки со стороны всасывания		2 Для установки с напорной стороны		
 <b>5 ЛЕТ ГАРАНТИИ</b>	 BP 7 Home & Garden	 опция: входной фильтр	 1,2*	 3/4" (напр. 2.645-148.0)	 2.645-193.0	
	 BP 5 Home & Garden		 для трубопроводов	 15, 16*	 штуцер 2.645-007.0	 3/4" (напр. 2.645-148.0)
	 BP 4 Home & Garden		 всасывающий шланг***	 15, 16*	 18*	 для трубопроводов
	 BP 3 Home & Garden		 всасывающий шланг***	 4, 5*	 6*	



Совместимые принадлежности

Для станций бытового водоснабжения



BP 5 Home



BP 3 Home

1 Для установки со стороны всасывания

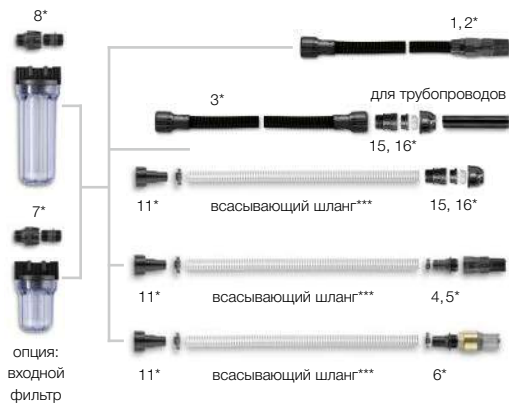

2 Для установки с напорной стороны



Для насосов для сада



BP 4 Garden Set



BP 3 Garden



BP 2 Garden



1 Для установки со стороны всасывания



2 Для установки с напорной стороны



Для насоса для бочек



BP 1 Barrel



Для насосов для скважин



BP 6 Deep Well



BP 4 Deep Well



Для насоса для колодцев

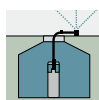

BP 2 Cistern

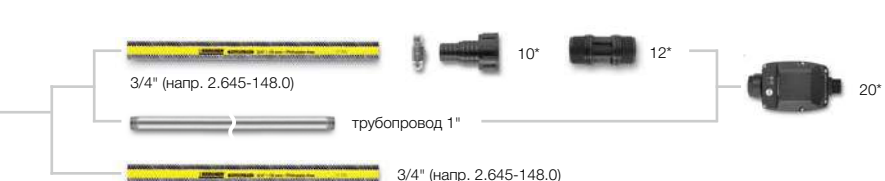

\* Эти номера соответствуют номерам строк последующей таблицы, в которой Вы найдете более подробную информацию о соответствующих принадлежностях.

\*\* Гарантия может быть продлена до 5 лет при условии регистрации продукта на нашем сайте.





















\*\*\*Наши входные фильтры и соединительные элементы совместимы со всеми распространенными всасывающими шлангами (1" и 3/4").

# ПРИНАДЛЕЖНОСТИ ДЛЯ НАСОСОВ

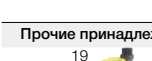

## Системный подход к обеспечению эффективности

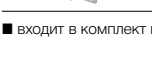
Возможность индивидуальной комплектации насосов системно-совместимыми принадлежностями Kärcher обеспечивает их быстрый ввод в эксплуатацию. Все наши изделия (вакуумно-стойкие всасывающие шланги, всасывающие гарнитуры, соединительные элементы, входные фильтры, реле давления и т. д.) оптимально сочетаются друг с другом и гарантируют эффективное использование воды из альтернативных источников для экологичного решения самых разнообразных задач водоснабжения и полива.

		№ для заказа	Размеры	Диаметр
<b>Всасывающие шланги</b>				
	1	2.997-110.0	длина 3,5 м	3/4"
	2	2.997-111.0	длина 7 м	3/4"
	3	2.997-112.0	длина 1,5 м	3/4"
<b>Фильтры</b>				
	4, 5	6.997-345.0	–	3/4"
	5	6.997-342.0	–	1"
	6	6.997-341.0	комплект для шлангов 3/4" и 1"	–
	7	2.997-211.0	до 4000 л/ч размер ячеек 250 мкм (0,25 мм)	–
	8	2.997-210.0	до 6000 л/ч размер ячеек 250 мкм (0,25 мм)	–
	9	2.997-201.0	размер ячеек 5 м	–
<b>Адаптеры / соединительные элементы</b>				
	10	6.997-359.0	для шлангов 3/4" и 1"	–
	11	2.997-113.0	для шлангов 3/4" и 1"	–
	12	6.997-473.0	1" – 1"	–
	13	6.997-474.0	1" – 1"	–
	14	2.997-120.0	1" – 1"	–
	15	2.997-115.0	1" – 1"	–
	16	2.997-116.0	1" – 1 1/4"	–
	17	6.997-358.0	–	–
	18	6.997-340.0	–	–
<b>Прочие принадлежности</b>				
	19	6.997-355.0	–	–
	20	6.997-357.0	–	–
	21	2.997-125.0	длина 1,5 м	1/2"
	22	2.997-100.0	длина 10 м	1 1/4"

■ входит в комплект поставки □ опция



BP 4 Garden Set



BP 7 Home & Garden



BP 6 Deep Well



SP 6 Flat Inox

Описание	BP 7 Home & Garden	BP 5 Home & Garden	BP 4 Home & Garden	BP 3 Home & Garden	BP 3 Home	BP 4 Garden Set	BP 2 Garden	BP 6 Deep Well	BP 4 Deep Well	BP 2 Cistern	SP 7 Dirt Inox	SP 7 Dirt	SP 5 Dirt	SP 3 Dirt	SP 1 Dirt	SP 5 Dual	SP 6 Flat Inox	SP 2 Flat
Готовый к присоединению вакуумно-стойкий спиральный шланг с входным фильтром и обратным клапаном. Может использоваться и для удлинения всасывающего шланга. Для насосов с резьбой G1 (33,3 мм).	1	<input type="checkbox"/>	<input type="checkbox"/>	<input type="checkbox"/>	<input type="checkbox"/>	<input checked="" type="checkbox"/>	<input type="checkbox"/>	<input type="checkbox"/>	<input type="checkbox"/>	<input type="checkbox"/>	<input type="checkbox"/>	<input type="checkbox"/>	<input type="checkbox"/>	<input type="checkbox"/>	<input type="checkbox"/>	<input type="checkbox"/>	<input type="checkbox"/>	<input type="checkbox"/>
Готовый к присоединению вакуумно-стойкий спиральный шланг с входным фильтром и обратным клапаном. Может использоваться и для удлинения всасывающего шланга. Для насосов с резьбой G1 (33,3 мм).	2	<input type="checkbox"/>	<input type="checkbox"/>	<input type="checkbox"/>	<input type="checkbox"/>	<input type="checkbox"/>	<input type="checkbox"/>	<input type="checkbox"/>	<input type="checkbox"/>	<input type="checkbox"/>	<input type="checkbox"/>	<input type="checkbox"/>	<input type="checkbox"/>	<input type="checkbox"/>	<input type="checkbox"/>	<input type="checkbox"/>	<input type="checkbox"/>	<input type="checkbox"/>
Обеспечивает вакуумно-стойкое присоединение насоса к забивным трубчатым колодцам или трубопроводам со стороны всасывания. С резьбой G1 (33,3 мм) с обеих сторон.	3	<input type="checkbox"/>	<input type="checkbox"/>	<input type="checkbox"/>	<input type="checkbox"/>	<input type="checkbox"/>	<input type="checkbox"/>	<input type="checkbox"/>	<input type="checkbox"/>	<input type="checkbox"/>	<input type="checkbox"/>	<input type="checkbox"/>	<input type="checkbox"/>	<input type="checkbox"/>	<input type="checkbox"/>	<input type="checkbox"/>	<input type="checkbox"/>	<input type="checkbox"/>
Для присоединения к всасывающим шлангам, поставляемым метражом. Обратный клапан предотвращает вытекание воды и ускоряет повторный пуск насоса. С хомутом.	4	<input type="checkbox"/>	<input type="checkbox"/>	<input type="checkbox"/>	<input type="checkbox"/>	<input type="checkbox"/>	<input type="checkbox"/>	<input type="checkbox"/>	<input type="checkbox"/>	<input type="checkbox"/>	<input type="checkbox"/>	<input type="checkbox"/>	<input type="checkbox"/>	<input type="checkbox"/>	<input type="checkbox"/>	<input type="checkbox"/>	<input type="checkbox"/>	<input type="checkbox"/>
Для присоединения к всасывающим шлангам, поставляемым метражом. Обратный клапан предотвращает вытекание воды и ускоряет повторный пуск насоса. С хомутом.	5	<input type="checkbox"/>	<input type="checkbox"/>	<input type="checkbox"/>	<input type="checkbox"/>	<input type="checkbox"/>	<input type="checkbox"/>	<input type="checkbox"/>	<input type="checkbox"/>	<input type="checkbox"/>	<input type="checkbox"/>	<input type="checkbox"/>	<input type="checkbox"/>	<input type="checkbox"/>	<input type="checkbox"/>	<input type="checkbox"/>	<input type="checkbox"/>	<input type="checkbox"/>
В прочном металлополимерном исполнении. Для присоединения к всасывающим шлангам, поставляемым метражом. Обратный клапан предотвращает вытекание воды и ускоряет повторный пуск насоса. С хомутом.	6	<input type="checkbox"/>	<input type="checkbox"/>	<input type="checkbox"/>	<input type="checkbox"/>	<input type="checkbox"/>	<input type="checkbox"/>	<input type="checkbox"/>	<input type="checkbox"/>	<input type="checkbox"/>	<input type="checkbox"/>	<input type="checkbox"/>	<input type="checkbox"/>	<input type="checkbox"/>	<input type="checkbox"/>	<input type="checkbox"/>	<input type="checkbox"/>	<input type="checkbox"/>
Фильтр для установки на входе любых насосов без интегрированного фильтра. Защищает насос от песка и крупных частиц грязи. Допускает промывку. Для насосов с резьбой G1 (33,3 мм).	7	<input type="checkbox"/>	<input type="checkbox"/>	<input type="checkbox"/>	<input type="checkbox"/>	<input type="checkbox"/>	<input type="checkbox"/>	<input type="checkbox"/>	<input type="checkbox"/>	<input type="checkbox"/>	<input type="checkbox"/>	<input type="checkbox"/>	<input type="checkbox"/>	<input type="checkbox"/>	<input type="checkbox"/>	<input type="checkbox"/>	<input type="checkbox"/>	<input type="checkbox"/>
Фильтр для установки на входе любых насосов без интегрированного фильтра. Защищает насос от песка и крупных частиц грязи. Допускает промывку. Для насосов с резьбой G1 (33,3 мм).	8	<input type="checkbox"/>	<input type="checkbox"/>	<input type="checkbox"/>	<input type="checkbox"/>	<input type="checkbox"/>	<input type="checkbox"/>	<input type="checkbox"/>	<input type="checkbox"/>	<input type="checkbox"/>	<input type="checkbox"/>	<input type="checkbox"/>	<input type="checkbox"/>	<input type="checkbox"/>	<input type="checkbox"/>	<input type="checkbox"/>	<input type="checkbox"/>	<input type="checkbox"/>
Прочный фильтр, легко устанавливаемый на входе насоса, защищает его и повышает эксплуатационную надежность.	9	<input type="checkbox"/>	<input type="checkbox"/>	<input type="checkbox"/>	<input type="checkbox"/>	<input type="checkbox"/>	<input type="checkbox"/>	<input type="checkbox"/>	<input type="checkbox"/>	<input type="checkbox"/>	<input type="checkbox"/>	<input type="checkbox"/>	<input type="checkbox"/>	<input type="checkbox"/>	<input type="checkbox"/>	<input type="checkbox"/>	<input type="checkbox"/>	<input type="checkbox"/>
Обеспечивает вакуумно-стойкое соединение шланга с насосом. С хомутом, прокладкой и обратным клапаном (не применяется для насосов BP Home & Garden). Для насосов с резьбой G1 (33,3 мм) и шлангов 3/4" и 1".	10	<input type="checkbox"/>	<input type="checkbox"/>	<input type="checkbox"/>	<input type="checkbox"/>	<input type="checkbox"/>	<input type="checkbox"/>	<input checked="" type="checkbox"/>	<input checked="" type="checkbox"/>	<input checked="" type="checkbox"/>	<input type="checkbox"/>	<input type="checkbox"/>	<input type="checkbox"/>	<input type="checkbox"/>	<input type="checkbox"/>	<input type="checkbox"/>	<input type="checkbox"/>	<input type="checkbox"/>
Обеспечивает вакуумно-стойкое соединение шлангов с насосами серий BP Home, Garden и Home & Garden. С хомутом. Для насосов с резьбой G1 (33,3 мм) и шлангов 3/4" и 1".	11	<input type="checkbox"/>	<input type="checkbox"/>	<input type="checkbox"/>	<input type="checkbox"/>	<input type="checkbox"/>	<input type="checkbox"/>	<input type="checkbox"/>	<input type="checkbox"/>	<input type="checkbox"/>	<input type="checkbox"/>	<input type="checkbox"/>	<input type="checkbox"/>	<input type="checkbox"/>	<input type="checkbox"/>	<input type="checkbox"/>	<input type="checkbox"/>	<input type="checkbox"/>
Для присоединения насосов с внутренней резьбой к водопроводным линиям.	12	<input checked="" type="checkbox"/>	<input checked="" type="checkbox"/>	<input checked="" type="checkbox"/>	<input checked="" type="checkbox"/>	<input checked="" type="checkbox"/>	<input checked="" type="checkbox"/>	<input checked="" type="checkbox"/>	<input checked="" type="checkbox"/>	<input checked="" type="checkbox"/>	<input checked="" type="checkbox"/>	<input checked="" type="checkbox"/>	<input checked="" type="checkbox"/>	<input checked="" type="checkbox"/>	<input checked="" type="checkbox"/>	<input checked="" type="checkbox"/>	<input checked="" type="checkbox"/>	<input checked="" type="checkbox"/>
Для присоединения насосов с внутренней резьбой к водопроводным линиям. Позволяет использовать один или оба выходных штуцера и отводить линии в разных направлениях (обе вбок или одну вбок и одну вверх).	13	<input checked="" type="checkbox"/>	<input checked="" type="checkbox"/>	<input checked="" type="checkbox"/>	<input checked="" type="checkbox"/>	<input type="checkbox"/>	<input type="checkbox"/>	<input type="checkbox"/>	<input type="checkbox"/>	<input type="checkbox"/>	<input type="checkbox"/>	<input type="checkbox"/>	<input type="checkbox"/>	<input type="checkbox"/>	<input type="checkbox"/>	<input type="checkbox"/>	<input type="checkbox"/>	<input type="checkbox"/>
Для присоединения насосов Kärcher с внутренней резьбой к водопроводным линиям и специально для присоединения принадлежностей других производителей и принадлежностей Kärcher до 2018 г. выпуска.	14	<input type="checkbox"/>	<input type="checkbox"/>	<input type="checkbox"/>	<input checked="" type="checkbox"/>	<input checked="" type="checkbox"/>	<input type="checkbox"/>	<input type="checkbox"/>	<input type="checkbox"/>	<input type="checkbox"/>	<input type="checkbox"/>	<input type="checkbox"/>	<input type="checkbox"/>	<input type="checkbox"/>	<input type="checkbox"/>	<input type="checkbox"/>	<input type="checkbox"/>	<input type="checkbox"/>
Обеспечивает вакуумно-стойкое присоединение насоса к трубопроводам со стороны всасывания. С наружной резьбой G1 (33,3 мм). Совместим с полиэтиленовыми трубами диаметром 1".	15	<input type="checkbox"/>	<input type="checkbox"/>	<input type="checkbox"/>	<input type="checkbox"/>	<input type="checkbox"/>	<input type="checkbox"/>	<input type="checkbox"/>	<input type="checkbox"/>	<input type="checkbox"/>	<input type="checkbox"/>	<input type="checkbox"/>	<input type="checkbox"/>	<input type="checkbox"/>	<input type="checkbox"/>	<input type="checkbox"/>	<input type="checkbox"/>	<input type="checkbox"/>
Обеспечивает вакуумно-стойкое присоединение насоса к трубопроводам со стороны всасывания. С наружной резьбой G1 (33,3 мм). Совместим с полиэтиленовыми трубами диаметром 1 1/4".	16	<input type="checkbox"/>	<input type="checkbox"/>	<input type="checkbox"/>	<input type="checkbox"/>	<input type="checkbox"/>	<input type="checkbox"/>	<input type="checkbox"/>	<input type="checkbox"/>	<input type="checkbox"/>	<input type="checkbox"/>	<input type="checkbox"/>	<input type="checkbox"/>	<input type="checkbox"/>	<input type="checkbox"/>	<input type="checkbox"/>	<input type="checkbox"/>	<input type="checkbox"/>
Для присоединения водопроводных шлангов 1/2" (12,7 мм) к насосам с резьбой G1 (33,3 мм).	17	<input type="checkbox"/>	<input type="checkbox"/>	<input type="checkbox"/>	<input type="checkbox"/>	<input type="checkbox"/>	<input type="checkbox"/>	<input type="checkbox"/>	<input type="checkbox"/>	<input type="checkbox"/>	<input type="checkbox"/>	<input type="checkbox"/>	<input type="checkbox"/>	<input type="checkbox"/>	<input type="checkbox"/>	<input type="checkbox"/>	<input type="checkbox"/>	<input type="checkbox"/>
Для присоединения водопроводных шлангов 3/4" (19 мм) к насосам с резьбой G1 (33,3 мм). Обеспечивает увеличенный расход воды.	18	<input type="checkbox"/>	<input type="checkbox"/>	<input type="checkbox"/>	<input type="checkbox"/>	<input type="checkbox"/>	<input type="checkbox"/>	<input type="checkbox"/>	<input type="checkbox"/>	<input type="checkbox"/>	<input type="checkbox"/>	<input type="checkbox"/>	<input type="checkbox"/>	<input type="checkbox"/>	<input type="checkbox"/>	<input type="checkbox"/>	<input type="checkbox"/>	<input type="checkbox"/>
При отсутствии потока воды автоматически отключает насос во избежание его повреждения. С резьбой G1 (33,3 мм).	19	<input type="checkbox"/>	<input type="checkbox"/>	<input type="checkbox"/>	<input type="checkbox"/>	<input type="checkbox"/>	<input type="checkbox"/>	<input type="checkbox"/>	<input type="checkbox"/>	<input type="checkbox"/>	<input type="checkbox"/>	<input type="checkbox"/>	<input type="checkbox"/>	<input type="checkbox"/>	<input type="checkbox"/>	<input type="checkbox"/>	<input type="checkbox"/>	<input type="checkbox"/>
Автоматически включает и выключает насос в зависимости от потребления воды. При отсутствии потока воды автоматически отключает насос во избежание его повреждения. С резьбой G1 (33,3 мм).	20	<input type="checkbox"/>	<input type="checkbox"/>	<input type="checkbox"/>	<input type="checkbox"/>	<input type="checkbox"/>	<input type="checkbox"/>	<input type="checkbox"/>	<input type="checkbox"/>	<input type="checkbox"/>	<input type="checkbox"/>	<input type="checkbox"/>	<input type="checkbox"/>	<input type="checkbox"/>	<input type="checkbox"/>	<input type="checkbox"/>	<input type="checkbox"/>	<input type="checkbox"/>
Комплект с 1,5-метровым шлангом для присоединения насосов к стационарным трубопроводным системам. Использование соединительного шланга обеспечивает значительное уменьшение вибраций и уровня шума. С резьбой G1 (33,3 мм) с обеих сторон. Длина 1,5 м, диаметр 1/2".	21	<input type="checkbox"/>	<input type="checkbox"/>	<input type="checkbox"/>	<input type="checkbox"/>	<input type="checkbox"/>	<input type="checkbox"/>	<input type="checkbox"/>	<input type="checkbox"/>	<input type="checkbox"/>	<input type="checkbox"/>	<input type="checkbox"/>	<input type="checkbox"/>	<input type="checkbox"/>	<input type="checkbox"/>	<input type="checkbox"/>	<input type="checkbox"/>	<input type="checkbox"/>
Эластичный тканый шланг с хомутом из нержавеющей стали (30–40 мм), снабженным барашковым винтом для затягивания без применения инструментов. Рекомендуется, прежде всего, для откачки больших объемов воды при помощи погружных насосов. Макс. рабочее давление 5 бар.	22	<input type="checkbox"/>	<input type="checkbox"/>	<input type="checkbox"/>	<input type="checkbox"/>	<input type="checkbox"/>	<input type="checkbox"/>	<input type="checkbox"/>	<input type="checkbox"/>	<input type="checkbox"/>	<input type="checkbox"/>	<input type="checkbox"/>	<input type="checkbox"/>	<input type="checkbox"/>	<input type="checkbox"/>	<input type="checkbox"/>	<input type="checkbox"/>	<input type="checkbox"/>

## **ПРОГРЕССИВНЫЙ ПОДХОД К СЕРВИСУ: НОВЫЙ КАТАЛОГ ЗАПЧАСТЕЙ DISISplus**

Kärcher предлагает не только самый широкий на рынке ассортимент запасных частей, но и исключительно удобную программу для их заказа: электронный каталог DISISplus. Последняя версия DISISplus позволяет еще быстрее находить запасные части и принадлежности ко всем аппаратам Kärcher и оформлять заказ на их поставку. Программа может использоваться как в качестве онлайн-каталога, так и в виде локальной версии.







### Отдельный каталог для каждой товарной группы

В программе DISISplus для каждой группы продуктов Kärcher предусмотрен собственный каталог запчастей, что значительно облегчает и ускоряет поиск необходимых деталей и узлов.

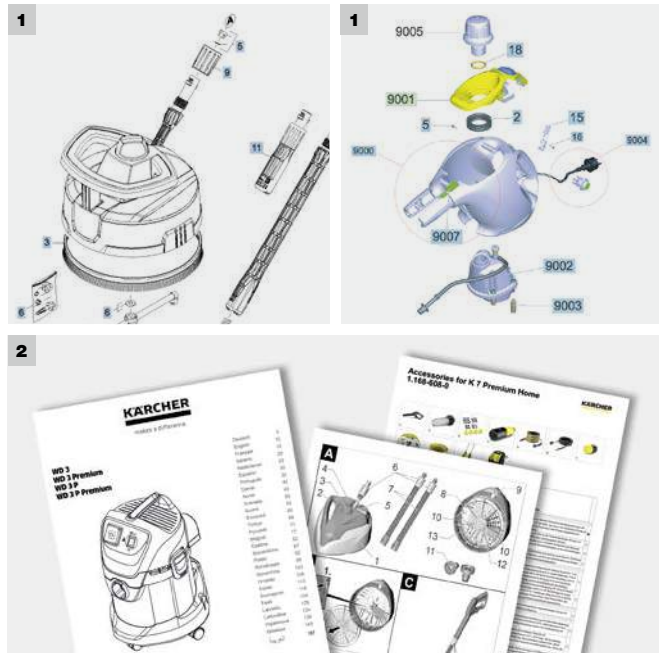

### 1 Графическое отображение

Выбираемые запасные части выделяются как в спецификации, так и на чертеже. После этого можно осуществить заказ всех необходимых деталей лишь несколькими щелчками мыши, воспользовавшись для этого «корзиной».

### 2 Быстрый доступ к документации

Инструкции по эксплуатации всех машин и аппаратов, а также другие важные документы на изделия и их составные части отображаются в новой версии DISISplus в виде упорядоченного списка и могут по отдельности выводиться на экран. Авторизованным пользователям предоставляется также доступ к необходимой сервисной документации.

# ТЕХНИКА

<b>A</b>		<b>K 7 Premium Full Control Plus Home</b>		19
AB 1000	160	KB 5		141
AD 2	105	KHB 5 Battery		49
AD 4 Premium	105	KHB 5 Battery Set		49
<b>B</b>		<b>R</b>		
BP 1 Barrel	224	RC 3		135
BP 1 Barrel Set	224	<b>S</b>		
BP 2 Cistern	225	S 550		81
BP 2 Garden	223	S 650		81
BP 2 Garden Set Plus	223	S 650 2-in-1		81
BP 3 Garden	222	S 650 Plus		81
BP 3 Garden Set Plus	222	S 750		81
BP 3 Home	220	SC 1		159
BP 3 Home & Garden	219	SC 1 EasyFix		159
BP 4 Deep Well	225	SC 1 EasyFix Premium		159
BP 4 Garden Set	222	SC 1 Premium		159
BP 4 Home & Garden	219	SC 2 EasyFix		157
BP 5 Home	220	SC 2 EasyFix Premium		157
BP 5 Home & Garden	219	SC 3 EasyFix		155
BP 6 Deep Well	225	SC 3 EasyFix Premium		155
BP 7 Home & Garden	219	SC 4 EasyFix		153
<b>D</b>		SC 4 EasyFix Iron		153
DS 6	133	SC 4 EasyFix Premium		153
DS 6 Premium Mediclean	133	SC 4 EasyFix Premium Iron		153
<b>F</b>		SC 5 EasyFix		151
FC 5	139	SC 5 EasyFix Iron		151
FC 5 Premium	139	SE 5.100		106
FP 303	140	SE 4001		107
<b>G</b>		SE 4002		107
G 4.10 M	45	SensoTimer ST 6 Duo ecologic		187
G 7.10 M	45	SensoTimer ST 6 ecologic		187
<b>K</b>		SI 4 EasyFix Iron		160
K 2 Battery Set	47	SP 2 Flat		213
K 2 Compact	42	SP 3 Dirt   SP 1 Dirt		213
K 2 Compact Car & Home	42	SP 5 Dirt		213
K 2 Compact Car   K 2 Compact Home	42	SP 5 Dual		213
K 2 Full Control	41	SP 6 Flat Inox		213
K 2 Full Control Car	41	SP 7 Dirt		213
K 2 Full Control Car & Home	41	SP 7 Dirt Inox		213
K 2 Full Control Home	41	SV 7		161
K 2 Premium Full Control	39	<b>V</b>		
K 2 Premium Full Control Car	39	VC 2		131
K 2 Premium Full Control Car & Home	39	VC 3		130
K 2 Premium Full Control Home	39	VC 5		129
K 3 Full Control	37	VC 5 Cordless		125
K 3 Full Control Car	37	VC 5 Cordless Premium		125
K 3 Full Control Car & Home	37	VC 5 Premium		129
K 3 Full Control Home	37	VC 6		132
K 3 Premium Full Control	35	VC 6 Premium		132
K 3 Premium Full Control Home	35	<b>W</b>		
K 4 Compact	33	WD 2		93
K 4 Compact Car	33	WD 2 Home		103
K 4 Compact Home	33	WD 3		92
K 4 Full Control	31	WD 3 Battery Premium		95
K 4 Full Control Home	31	WD 3 Battery Premium Set		95
K 4 Premium Full Control	29	WD 3 Battery Set   WD 3 Battery		95
K 4 Premium Full Control Home	29	WD 3 Car		100
K 4 Silent	32	WD 3 P		92
K 4 Silent Home	32	WD 3 Premium		92
K 5 Compact	23	WD 3 Premium Home		102
K 5 Compact Car & Home	23	WD 3 P Workshop		101
K 5 Compact Car   K 5 Compact Home	23	WD 4		91
K 5 Full Control	27	WD 4 Car		99
K 5 Full Control Home	27	WD 4 Premium		91
K 5 Premium Full Control Plus	25	WD 5		89
K 5 Premium Full Control Plus Home	25	WD 5 P		89
K 7 Compact	22	WD 5 P Premium		89
K 7 Compact Car	22	WD 5 Premium		89
K 7 Compact Home	22	WD 5 Renovation		98
K 7 Full Control Plus	21	WD 6 P Premium		89
K 7 Full Control Plus Home	21	WD 6 P Premium Renovation		97
K 7 Premium Full Control Plus	19	WV 1		147
		WV 1 Plus		147

WV 2	146
WV 2 Premium	146
WV 5 Premium	145
WV 5 Premium Non-Stop Cleaning Kit	145

**Б**

Блок управления поливом WT 4	186
Блок управления поливом WT 5	186

**Г**

Герметизирующий хомут	188
-----------------------	-----

**Д**

Держатель для шланга	207
Держатель для шланга «Plus»	207
Держатель для шланга «Premium» с ящиком	207
Дисплей с аппаратами FC 5 (6 шт.)	139
Дисплей с аппаратами KB 5 (12 шт.)	141
Дисплей с аппаратами KB 5 (24 шт.)	141
Дисплей с аппаратами VC 5 (8 шт.)	129
Дисплей с аппаратами WV 1 Plus (27 шт.)	147
Дисплей с аппаратами WV 2 Premium (27 шт.)	146
Дисплей с распылителями с удлиняющей трубкой	195
Дисплей с распылителями с удлиняющей трубкой «Premium»	195
Дождеватель CS 90 Spike	196
Дождеватель CS 90 Vario	196

**З**

Заглушка	189
Запасной чувствительный элемент	187

**И**

Импульсный секторно-круговой дождеватель PS 300	196
---	-----

**К**

Капельница	188
Катушка для шланга «Premium» HR 7.300	207
Катушка со шлангом 1/2" «Premium» HR 7.315 (в комплекте)	207
Катушка со шлангом 5/8" «Premium» HR 7.315 (в комплекте)	207
Катушка со шлангом «Premium» CR 7.220 Automatic	206
Кольшек для шлангов	188
Компактная катушка со шлангом CR 3.110	206
Комплект Kärcher Rain Box	190
Комплект Kärcher Rain System® для полива горшечных растений	190
Комплект для водоснабжения	202
Комплект для присоединения к внутридомовому крану	199
Комплект колец круглого сечения	199
Комплект прокладок	199
Комплект с многофункциональным пистолетом «Plus»	193
Комплект соединительных элементов	189
Комплект со спиральным шлангом I	
Базовый комплект со спиральным шлангом (10 м)	201
Комплект со шлангом (15 м) и держателем для шланга	202
Комплект со шлангом (15 м) и распылителем	202
Комплект со шлангом (20 м) и пистолетом	202
Комплект со шлангом (20 м) и распылителем	202
Комплект со шлангом (30 м) и распылителем	202
Комплект со шлангом для подключения аппарата высокого давления	202
Комплект форсунок и капельниц	189
Круговой дождеватель RS 120/2	196
Круговой дождеватель RS 130/3	196

**Л**

Латунная ремонтная муфта 1/2" и 5/8" I 3/4"	200
Латунный 2-сторонний соединитель	200
Латунный 3-сторонний соединитель	200
Латунный коннектор 1/2" и 5/8"	200
Латунный коннектор 1/2" и 5/8" с функцией «Aqua Stop»	200
Латунный коннектор 3/4"	200
Латунный коннектор 3/4" с функцией «Aqua Stop»	200
Латунный распылитель	193
Латунный штуцер для присоединения к крану G1	200
Латунный штуцер для присоединения к крану G3/4 с переходником G1/2	200

**М**

Металлическая тележка для шланга HT 80 M	204
Металлическая тележка со шлангом HT 80 M (в комплекте)	204
Металлический пистолет «Premium»	192

Многофункциональный дождеватель MS 100 (6 функций)	196
Многофункциональный металлический пистолет «Premium»	192
Многофункциональный пистолет	193
Многофункциональный пистолет «Plus»	192

**Н**

Настенная катушка со шлангом 1/2" HR 4.525 (в комплекте)	206
Настенный держатель	195

**О**

Осциллирующий дождеватель OS 3.220	197
Осциллирующий дождеватель OS 5.320 S	197
Осциллирующий дождеватель OS 5.320 SV	197

**П**

Пистолет	193
Пистолет «Plus»	192
Поливочный таймер WT 2	186
Портативная мойка OC 3	73
Портативная мойка OC 3 с комплектом для очистки велосипедов	73
Портативная мойка OC 3 с комплектом для очистки животных	73
Портативная мойка OC 3 с комплектом для путешествий	73

**Р**

Распылитель	193
Распылитель с удлиняющей трубкой	195
Распылитель с удлиняющей трубкой «Plus»	195
Распылитель с удлиняющей трубкой «Premium»	195
Регулировочный клапан	198
Регулируемый распылитель	193
Редуктор с фильтром	189

**С**

Садовый душ	194
Системный шланг	188
Соединитель	189
Соединительный комплект	202
Соединительный комплект с пистолетом	193
Соединительный комплект с распылителем	193
Соединительный элемент для круглых кранов	199
Сочащийся шланг	188
Сочащийся шланг в комплекте	189

**Т**

Тележка для шланга HT 3.400	205
Тележка для шланга HT 4.500	204
Тележка со шлангом 1/2" HT 3.420 (в комплекте) I HT 3.425 (в комплекте)	205
Тележка со шлангом 1/2" HT 4.520 (в комплекте)	204
Тележка со шлангом 5/8" HT 3.420 (в комплекте)	205
Тележка со шлангом 5/8" HT 4.520 (в комплекте)	204
Тройник с регулятором	189

**У**

Универсальная ремонтная муфта	198
Универсальный коннектор	198
Универсальный коннектор «Plus»	198
Универсальный коннектор «Plus» с функцией «Aqua Stop»	198
Универсальный коннектор «Premium»	198
Универсальный коннектор «Premium» с функцией «Aqua Stop»	198
Универсальный коннектор с функцией «Aqua Stop»	198

**Ф**

Фильтр	189
Форсунки	188

**Ш**

Шланг PrimoFlex®	201
Шланг PrimoFlex® «Plus»	201
Шланг PrimoFlex® «Premium»	201
Штуцер для присоединения к крану G1 с переходником G3/4	198
Штуцер для присоединения к крану G3/4 с переходником G1/2	198
Штуцер с наружной резьбой G1/2 I G3/4	199

2-канальный распределитель	199
2-сторонний I 3-сторонний соединитель	199
3-канальный распределитель	199

# ЧИСТЯЩИЕ СРЕДСТВА

<b>F</b>	<b>Стр.</b>
FoamStop citrus	176
FoamStop fruity	176
FoamStop neutral	176
<b>G</b>	<b>Стр.</b>
Glass Finisher «3 в 1»	67
<b>P</b>	<b>Стр.</b>
Patio & Deck (концентрат)	67
<b>U</b>	<b>Стр.</b>
Ultra Foam Cleaner «3 в 1»	68
<b>A</b>	<b>Стр.</b>
Абразивное средство (в мешке)	66
Автомобильный шампунь	68
Автомобильный шампунь «3 в 1»	68
Автомобильный шампунь (концентрат)	68
<b>Г</b>	<b>Стр.</b>
Гель для очистки стекол «3 в 1»	69
<b>К</b>	<b>Стр.</b>
Картридж для защиты от накипи	178
Концентрат средства для мойки окон RM 500	178
Концентрат средства для мойки окон RM 503	178
<b>П</b>	<b>Стр.</b>
Порошковый антинакипин	178
Пульверизатор	67
<b>С</b>	<b>Стр.</b>
Средство для импрегнирования ковров Care Tex RM 762	176
Средство для мойки двухколесных транспортных средств «3 в 1»	69
Средство для общей чистки твердых напольных покрытий RM 533	177
Средство для уборки каменных полов RM 537	177
Средство для удаления следов насекомых «3 в 1»	69
Средство для ухода за воощеными деревянными полами RM 535	177
Средство для ухода за воощеным паркетом / паркетом с масляно-восковой пропиткой RM 530	177
Средство для ухода за лакированными деревянными полами RM 534	177
Средство для ухода за лакированными паркетом / ламинатом / пробкой RM 531	177
Средство для ухода за матовым камнем / линолеумом / ПВХ RM 532	177
Средство для чистки древесины	67
Средство для чистки древесины «3 в 1»	67
Средство для чистки камня и фасадов	67
Средство для чистки камня и фасадов «3 в 1»	66
Средство для чистки ковров RM 519	176
Средство для чистки колесных дисков «3 в 1»	69
Средство для чистки пластмасс	67
Средство для чистки пластмасс «3 в 1»	67
<b>У</b>	<b>Стр.</b>
Универсальное средство для уборки полов RM 536	177
Универсальное чистящее средство	66









## ◀ НАШИ ПИКТОГРАММЫ





**Серия «Full Control Plus»**  
Продукты, относящиеся к новой серии аппаратов высокого давления Kärcher Full Control Plus.



**Серия «Full Control»**  
Продукты, относящиеся к новой серии аппаратов высокого давления Kärcher Full Control.



**Система Li-Ion 36 В**  
Аппараты со сменными литий-ионными аккумуляторами на платформе Kärcher с напряжением 36 В.



**Система Li-Ion 18 В**  
Аппараты со сменными литий-ионными аккумуляторами на платформе Kärcher с напряжением 18 В.



**Концепция «Умный дом»**  
Продукт, допускающий управление при помощи приложения для мобильных устройств.



**Двигатель водяного охлаждения**  
Аппараты высокого давления, оснащенные электродвигателем водяного охлаждения.

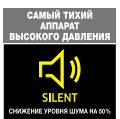

**Версия Silent**  
Пониженный на 50 % уровень шума в сравнении с другими аппаратами той же производительности.



**Шланг PremiumFlex с защитой от скручивания**  
Шланг не скручивается и не образует узлов.



**Чистящие средства с формулой «3 в 1»**  
Сочетание высочайшей эффективности очистки с бережным уходом и надежной защитой очищаемых поверхностей.



**Высококцентрированное чистящее средство**  
Концентрат, разбавляемый водой в пропорции 1:9.



**Струйная трубка Vario Power**  
Обеспечивает плавную регулировку давления (от высокого до низкого).



**Грязевая фреза**  
Формирует вращающуюся точечную струю для интенсивной очистки.



**Высочайшая сила всасывания**  
Высочайшая сила всасывания  
Энергосберегающие пылесосы Kärcher серии WD 6 обладают высочайшей мощностью всасывания<sup>3)</sup>.



**Сверхвысокая сила всасывания**  
Сверхвысокая сила всасывания  
Энергосберегающие пылесосы Kärcher серии WD 5 обладают сверхвысокой мощностью всасывания<sup>3)</sup>.



**Очень высокая сила всасывания**  
Очень высокая сила всасывания  
Энергосберегающие пылесосы Kärcher серий WD 3–4 обладают очень высокой мощностью всасывания<sup>3)</sup>.



**Высокая сила всасывания**  
Высокая сила всасывания  
Энергосберегающие пылесосы Kärcher серии WD 2 обладают высокой мощностью всасывания<sup>3)</sup>.



**Защита от статического электричества**  
Защита от статического электричества  
Антистатическая рукоятка обеспечивает удобство и безопасность работы.



**Защита от статического электричества**  
Защита от статического электричества  
Отведение статического заряда в пылесосах с металлическим мусоросборником обеспечивает безопасность работы.



**Система очистки фильтра ReBoost**  
Система очистки фильтра Kärcher ReBoost  
Быстрое восстановление высокой силы всасывания простым нажатием кнопки.



**Эффективность и экономичность**  
Эффективность и экономичность  
Стабильная высокая сила всасывания при низком энергопотреблении.



**Легкое извлечение фильтра**  
Легкое извлечение фильтра  
Фильтр извлекается одним движением руки и без контакта с грязью.



**Максимальная свобода движений**  
Максимальная свобода движений  
Уборка без шланга и путающегося под ногами кабеля.

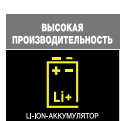

**Долговечный литий-ионный аккумулятор**  
Долговечный литий-ионный аккумулятор  
Мощный аккумулятор с долгим сроком службы.

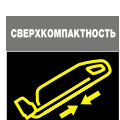

**Компактность**  
Компактность  
Аппарат занимает минимум места при хранении.



**Высокая эффективность уборки**  
Высокая эффективность при малых размерах  
Превосходная очистка твердых поверхностей и ковровых покрытий.

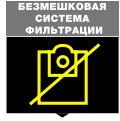

**Без фильтров-мешки**  
Без фильтров-мешки  
Быстрая и легкая утилизация мусора и экономия на расходных материалах.



**HEPA-фильтр**  
HEPA-фильтр  
Задерживает провоцирующие аллергию пылевого клещей, споры грибов, бактерии и выделения пылевых клещей.



**Водяной фильтр**  
Аквафильтр  
Инновационный водяной фильтр надежно связывает грязь и обеспечивает выпуск чистого, свежего воздуха.



**Интеллектуальная система навигации**  
Интеллектуальная система управления  
Навигационная система на основе лазера и видеокамеры обеспечивает автономную уборку.



**Двухступенчатая система**  
Двухступенчатая система  
Специальная щеточная система гарантирует тщательный сбор мусора.

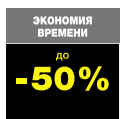

**Экономия времени**  
Экономия 50 % времени<sup>2)</sup>  
Отказ от предварительной уборки пылесосом позволяет сэкономить до 50 % времени.

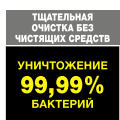

**Тщательная очистка без чистящих средств**  
Тщательная очистка без чистящих средств  
При уборке парочистителем уничтожаются 99,99 % бактерий.<sup>1)</sup>

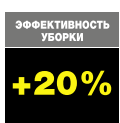

**Повышение эффективности уборки на 20 %<sup>3)</sup>**  
Повышение эффективности уборки на 20 %<sup>3)</sup>  
Роликовые щетки с функцией самоочистки обеспечивают наведение гигиенической чистоты.



**Для промежуточной уборки**  
Для промежуточной уборки  
Аппарат всегда готов к работе и прекрасно подходит для оперативной промежуточной уборки.



**Адаптивная система подметания**  
Адаптивная система подметания  
Аккумуляторный электровеник, обеспечивающий оптимальный сбор мусора.



**Продукт от изобретателя аккумуляторных стеклоочистителей**  
Продукт от изобретателя аккумуляторных стеклоочистителей  
Качественно новый уровень удобства и эффективности мойки окон.



**Втрое быстрее**  
Втрое быстрее  
Применение аккумулятора стеклоочистителя Kärcher в 3 раза ускоряет выполнение работ в сравнении с обычными методами мойки окон.



**Без полос и разводов**  
Без полос и разводов  
Высококачественная утилизация мусора и экономия на расходных материалах.



**Без капель**  
Без капель  
Стеклоочиститель мгновенно собирает влагу со стекла, исключая стекание капель грязной воды.

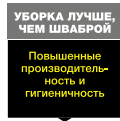

**Повышенная эффективность очистки**  
Повышенная эффективность очистки  
При уборке парочистителем достигается лучшие результаты, чем при использовании швабры и чистящих средств.<sup>4)</sup>



**Многofункциональность**  
Многofункциональность  
Парочистители Kärcher позволяют без больших усилий выполнять самые разнообразные работы по уборке в доме.



**Aqua Stop**  
Aqua Stop  
Функция «Aqua Stop» позволяет удобно отсоединять шланги без вытекания воды.

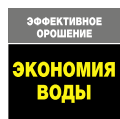

**Экономия воды**  
Экономия воды  
Продукты, обеспечивающие эффективный целенаправленный полив конкретных растений.



**Металл**  
Металл  
Прочные металлические элементы гарантируют долгий срок службы.



**Без фталатов**  
Без фталатов  
Продукт без содержания вредных для здоровья пластификаторов и тяжелых металлов.

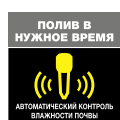

**Автоматическое орошение**  
Автоматическое орошение  
Процесс полива запускается автоматически в зависимости от потребности растений во влаге.



**Термопредохранитель**  
Термопредохранитель  
Встроенный термопредохранитель защищает насос от перегрева.



**Защита от недостатка воды**  
Защита от недостатка воды  
Автоматическое отключение насоса при недостатке воды для его защиты от повреждения.

<sup>1)</sup> При тщательной очистке парочистителем Kärcher твердых поверхностей уничтожаются 99,99 % распространенных в быту бактерий.

<sup>2)</sup> Одновременное выполнение функций чистки пола пылесосом и его влажной уборки обеспечивает экономию до 50 % времени.

<sup>3)</sup> По результатам сравнения FC 5 с обычной шваброй. Значение определено на основании усредненных результатов контроля эффективности очистки, сбора грязи и очистки краевых участков.

<sup>4)</sup> При тщательной очистке парочистителем Kärcher достигается лучший результат уборки, чем при использовании швабры и чистящих средств (подтверждено исследованиями, проведенными в соответствии с международными стандартами оказания клининговых услуг).

<sup>5)</sup> Значение измерено на входе удлинительной трубки по стандартизированной методике измерений (IEC 60312).

Мы с радостью проконсультируем Вас:

#### **Германия**

Головной офис  
Alfred Kärcher GmbH & Co. KG  
Alfred-Kärcher-Straße 28–40  
71364 Winnenden

Тел.: +49 (71 95) 14-0  
Факс: +49 (71 95) 14-22 12

info@kaercher.com  
www.karcher.com

#### **Россия**

ООО «Керхер»  
Дочернее предприятие концерна  
Alfred Kärcher GmbH & Co. KG  
Ленинградское шоссе, 47, стр. 2  
125195, Москва

Тел.: +7 (495) 662 1919  
Факс: +7 (495) 662 1920

info@ru.kaercher.com  
www.karcher.ru

#### **Украина**

ООО «Керхер»  
Официальное представительство  
концерна  
Alfred Kärcher GmbH & Co. KG  
ул. Петропавловская, 4  
08130, с. Петропавловская Борщаговка  
Киево-Святошинский район

Тел.: +38 (044) 594 75 00  
Факс: +38 (044) 247 41 50

info@karcher.ua  
www.karcher.ua

#### **Беларусь**

ИООО «Керхер»  
Дочернее предприятие концерна  
Alfred Kärcher GmbH & Co. KG  
Логойский тракт, д. 15/4, оф. 203  
220113, Минск

Тел.: +375 (17) 269 31 61  
Факс: +375 (17) 269 31 61

www.karcher.com

#### **Молдова**

СП «Керхер» ООО  
Официальное представительство  
концерна  
Alfred Kärcher GmbH & Co. KG  
ул. Богдан Воевод, 7  
2068, Кишинев

Тел.: +373 (22) 80 63 00  
+373 (22) 80 63 06  
Факс: +373 (22) 80 63 01

info@karcher.md  
www.karcher.md

#### **Казахстан**

ТОО «Керхер»  
Официальное представительство  
концерна  
Alfred Kärcher GmbH & Co. KG  
пр. Райымбека, 169/1  
050050, Алматы

Тел.: +7 (727) 382 79 86  
Факс: +7 (727) 382 79 86

www.karcher.kz